



NEDERLANDS	13
ENGLISH	22
DEUTSCH	31
FRANÇAIS	40
ESPAÑOL	49
ITALIANO	58
DANSK	67
SVENSKA	76
NORSK	85
SUOMEKSI	94
POLSKI	105

Installatie- en gebruikershandleiding

Multifunctioneel scherm voor elektrische voortstuwing

Installations- und Benutzerhandbuch

Multifunktionsanzeige für elektrischen Antrieb

Manuel d'Installation et d'utilisation

Afficheur multifonctions pour propulsion électrique

Manual de instalación y usuario

Pantalla multifunción para propulsión eléctrica

Manuale d'installazione e d'uso

Display multifunzione per propulsione elettrica

Installations- og brugervejledning

Multifunktionsdisplay til elektrisk fremdrift

Installations- och användarmanual

Multifunktionsdisplay för elektrisk framdrivning

Installasjons og brukerhåndbok

Multifunksjonsdisplay for elektrisk fremdrift

Asennus- ja käyttöohjeet

Monitoiminäyttö sähköiselle propulsiolle

Instrukcja instalacji i obsługi

Wielofunkcyjny wyświetlacz dla napędu elektrycznego

Installation and user manual

Multifunction display for electric propulsion

CANNME7

Inhoud

1 Veiligheid	13	6 Kaarten	17
2 Inleiding	13	6.1 Kaart leverancier instellen.....	17
3 Installatie	13	6.1.1 OpenSeaMap kaarten (standaard)	17
3.1 Onderdelen.....	13	6.1.2 Navionics kaarten (optioneel)	17
3.2 Plaatsing.....	14	6.2 Het kaartscherm	18
3.3 Montage.....	14	7 Navigeren	18
3.3.1 Beeldschermrotatie.....	14	7.1 Kaartinformatie	18
3.4 Aansluiten	14	7.2 Reisbestemming instellen.....	18
4 Introductie	14	7.2.1 Toevoegen tussenliggende routepunten.....	18
4.1 Gebruikersinterface	14	7.2.2 Route verwijderen.....	18
4.1.1 Toetsenbord invoer.....	14	7.2.3 Reisstatistieken.....	18
4.1.2 Scroll optie.....	14	8 Connectiviteit	19
4.1.3 Schuifregelaar.....	14	8.1 Wi-Fi toegang.....	19
4.1.4 Checkbox.....	14	8.1.1 Wi-Fi configuratie.....	19
4.2 Hoofdschermen.....	14	8.2 Software update	19
4.2.1 Dashboard.....	14	9 Personaliseren van het systeem	19
4.2.2 Kaartscherm	15	9.1 Nieuwe float box maken	19
4.2.3 Startscherm.....	15	9.1.1 Float box bewerken.....	19
4.3 Titelbalk	15	9.1.2 Floatbox verplaatsen	19
4.4 Hoofdmenu.....	15	9.1.3 Floatbox parameter verwijderen.....	19
4.4.1 Instellingen	15	9.1.4 Floatbox verwijderen	20
4.4.2 Waarschuwingen.....	15	10 NMEA2000 netwerk	20
4.4.3 Navigatie	16	10.1 Aangesloten apparaten.....	20
4.5 Schermset selectie	16	10.2 Databronnen.....	20
4.6 Snelkoppelingen	16	10.3 Kalibratie netwerkkapappatuur	20
4.7 Helderheidsregeling	16	10.3.1 Kalibratie van de accu's	21
5 Instellingen	16	10.4 Compatibele sensoren.....	21
5.1 Vaartuigparameters	16	10.5 Wachtwoord	21
5.2 Voorkeursinstellingen	16	11 Onderhoud	21
5.2.1 Beeldscherm	17	11.1 Schoonmaken beeldscherm	21
5.2.2 Tijd en datum	17	11.2 Debug-rapport.....	21
5.2.3 Eenheden.....	17	12 Specificaties	21
5.2.4 Interne zoemer.....	17	13 Aansluitschema	112
5.2.5 Profiel resetten.....	17	14 Float box parameters	114
5.3 Limieten en alarmen.....	17	15 Hoofdafmetingen	115
5.3.1 Diepte-alarm.....	17		
5.3.2 Snelheidsalarm.....	17		
5.3.3 Golfslag restrictie zone alarm (No Wake)	17		
5.3.4 Motoralarmen.....	17		
5.3.5 Overige alarmen.....	17		

Content

1 Safety measures	22	6 Maps	26
2 Introduction	22	6.1 Setting supplier map	26
3 Installation	22	6.1.1 OpenSeaMap maps (standard)	26
3.1 Parts	22	6.1.2 Navionics maps (optional)	26
3.2 Positioning	23	6.2 The map screen	27
3.3 Mounting	23	7 Navigation	27
3.3.1 Display rotation	23	7.1 Map information	27
3.4 Connecting	23	7.2 Setting travel destination	27
4 Introduction	23	7.2.1 Adding intermediate route points	27
4.1 User interface	23	7.2.2 Deleting the route	27
4.1.1 Keyboard input	23	7.2.3 Travel statistics	27
4.1.2 Scroll option	23	8 Connectivity	28
4.1.3 Slider	23	8.1 Wi-Fi access	28
4.1.4 Checkbox	23	8.1.1 Wi-Fi configuration	28
4.2 Main screens	23	8.2 Software update	28
4.2.1 Dashboard	23	9 Personalising the system	28
4.2.2 Map screen	24	9.1 Creating a new float box	28
4.2.3 Start screen	24	9.1.1 Editing the float box	28
4.3 Title bar	24	9.1.2 Moving the float box	28
4.4 Main menu	24	9.1.3 Deleting the float box parameter	28
4.4.1 Settings	24	9.1.4 Deleting the float box	28
4.4.2 Warnings	24	10 NMEA2000 network	29
4.4.3 Navigation	25	10.1 Connected devices	29
4.5 Screen set selection	25	10.2 Data sources	29
4.6 Shortcuts	25	10.3 Calibration of network equipment	29
4.7 Brightness settings	25	10.3.1 Calibration of the batteries	30
5 Settings	25	10.4 Compatible sensors	30
5.1 Vessel parameters	25	10.5 Password	30
5.2 Preferred settings	25	11 Maintenance	30
5.2.1 Display	26	11.1 Cleaning the display	30
5.2.2 Time and date	26	11.2 Debugging report	30
5.2.3 Units	26	12 Specifications	30
5.2.4 Internal buzzer	26	13 Wiring diagram	112
5.2.5 Resetting profile	26	14 Float box parameters	114
5.3 Limits and alarms	26	15 Principal dimensions	115
5.3.1 Depth alarm	26		
5.3.2 Speed alarm	26		
5.3.3 Swell restriction zone alarm (No Wake)	26		
5.3.4 Motor alarms	26		
5.3.5 Other alarms	26		

Inhalt

1	Sicherheitsbestimmungen	31	6	Karten	35
2	Einleitung	31	6.1	Einstellung der Lieferantenkarte	35
3	Einrichtung	31	6.1.1	OpenSeaMap-Karten (Standard)	35
3.1	Teile	31	6.1.2	Navionics-Karten (optional)	35
3.2	Positionierung	32	6.2	Der Kartenbildschirm	36
3.3	Zusammenbau	32	7	Schifffahrt	36
3.3.1	Rotation der Anzeige	32	7.1	Informationen zur Karte	36
3.4	Verbindung	32	7.2	Einstellung des Reiseziels	36
4	Einführung	32	7.2.1	Zwischenziele Hinzufügen	36
4.1	Benutzer-Schnittstelle	32	7.2.2	Löschen der Route	36
4.1.1	Eingabe über die Tastatur	32	7.2.3	Reisestatistiken	36
4.1.2	Bildlauf-Option	32	8	Anschlussmöglichkeiten	37
4.1.3	Schieberegler	32	8.1	Wi-Fi-Zugang	37
4.1.4	Kontrollkästchen	32	8.1.1	Wi-Fi-Einrichtung	37
4.2	Hauptbildschirme	32	8.2	Software-Aktualisierung	37
4.2.1	Armaturenbrett	32	9	Personalisierung des Systems	37
4.2.2	Kartenbildschirm	33	9.1	Erstellen einer neuen Floatbox	37
4.2.3	Startbildschirm	33	9.1.1	Bearbeitung der Floatbox	37
4.3	Titelleiste	33	9.1.2	Verschieben der Floatbox	37
4.4	Hauptmenü	33	9.1.3	Löschen des Floatbox Parameters	37
4.4.1	Einstellungen	33	9.1.4	Löschen der Floatbox	38
4.4.2	Warnungen	33	10	NMEA2000-Netzwerk	38
4.4.3	Schifffahrt	34	10.1	Angeschlossene Geräte	38
4.5	Auswahl des Bildschrimsatzes	34	10.2	Datenquellen	38
4.6	Abkürzungen	34	10.3	Calibration of network equipment	38
4.7	Helligkeitseinstellungen	34	10.3.1	Kalibrierung der Batterien	39
5	Einstellungen	34	10.4	Kompatible Sensoren	39
5.1	Schiff-Parameter	34	10.5	Kennwort	39
5.2	Bevorzugte Einstellungen	34	11	Wartung	39
5.2.1	Anzeige	35	11.1	Reinigung der Anzeige	39
5.2.2	Uhrzeit und Datum	35	11.2	Bericht zur Fehlerbehebung	39
5.2.3	Einheiten	35	12	Spezifikationen	39
5.2.4	Interner Summer	35	13	Schaltplan	112
5.2.5	Profil zurücksetzen	35	14	Floatbox Parameter	114
5.3	Grenzwerte und Alarmer	35	15	Hauptabmessungen	115
5.3.1	Tiefenalarm	35			
5.3.2	Geschwindigkeitsalarm	35			
5.3.3	Seegangsbeschränkungszonen-Alarm (Kein Erwachen)	35			
5.3.4	Motor Alarmer	35			
5.3.5	Andere Alarmer	35			

Sommaire

1	Sécurité	40	6	Cartes	44
2	Introduction	40	6.1	Définition de la carte des fournisseurs	44
3	Installation	40	6.1.1	Cartes OpenSeaMap (standard)	44
3.1	Pièces	40	6.1.2	Cartes Navionics (en option)	44
3.2	Positionnement	41	6.2	L'écran de la carte	45
3.3	Assemblage	41	7	Navigation	45
3.3.1	Rotation de l'affichage	41	7.1	Informations sur la carte	45
3.4	Connexion	41	7.2	Définir l'itinéraire	45
4	Introduction	41	7.2.1	Ajout de points d'itinéraire intermédiaires	45
4.1	Interface utilisateur	41	7.2.2	Suppression de l'itinéraire	45
4.1.1	Saisie au clavier	41	7.2.3	Statistiques de voyage	45
4.1.2	Option Défilement	41	8	Connectivité	46
4.1.3	Curseur	41	8.1	Accès Wi-Fi	46
4.1.4	Case à cocher	41	8.1.1	Paramétrage du Wi-Fi	46
4.2	Écrans principaux	41	8.2	Mise à jour logicielle	46
4.2.1	Tableau de bord	41	9	Personnalisation du système	46
4.2.2	Écran de la carte	42	9.1	Création d'une nouvelle boîte flottante	46
4.2.3	Écran de démarrage	42	9.1.1	Modifier la boîte flottante	46
4.3	Barre de titre	42	9.1.2	Déplacer la boîte flottante	46
4.4	Menu principal	42	9.1.3	Suppression des paramètres de la boîte flottante	46
4.4.1	Paramètres	42	9.1.4	Suppression de la boîte flottante	47
4.4.2	Avertissements	42	10	Réseau NMEA2000	47
4.4.3	Navigation	43	10.1	Appareils connectés	47
4.5	Choix des écrans	43	10.2	Sources de données	47
4.6	Raccourcis	43	10.3	Calibrage des équipements du réseau	47
4.7	Paramètres de la luminosité	43	10.3.1	Calibrage des piles	48
5	Paramètres	43	10.4	Capteurs compatibles	48
5.1	Paramètres du navire	43	10.5	Mot de passe	48
5.2	Paramètres prédéfinis	43	11	Entretien	48
5.2.1	Display	44	11.1	Nettoyage de l'écran	48
5.2.2	Heure et date	44	11.2	Rapport de débogage	48
5.2.3	Unités	44	12	Caractéristiques	48
5.2.4	Avertisseur interne	44	13	Diagrammes de câblage	112
5.2.5	Réinitialiser le profil	44	14	Paramètres de la boîte flottante	114
5.3	Limites et alarmes	44	15	Dimensions principales	115
5.3.1	Alarme de profondeur	44			
5.3.2	Alarme de vitesse	44			
5.3.3	Swell restriction zone alarm (No Wake)	44			
5.3.4	Motor alarms	44			
5.3.5	Autres alarmes	44			

Índice

1 Seguridad	49	6 Mapas	53
2 Introducción	49	6.1 Configuración del mapa de proveedores	53
3 Piezas	49	6.1.1 Mapas OpenSeaMap (estándar)	53
3.1 Parts	49	6.1.2 Mapas de navegación (opcional)	53
3.2 Posicionamiento	50	6.2 Pantalla de Mapa	54
3.3 Montaje	50	7 Navegación	54
3.3.1 Rotación del monitor	50	7.1 Información del mapa	54
3.4 Conectar	50	7.2 Establecimiento del destino del viaje	54
4 Introducción	50	7.2.1 Adición de puntos de ruta intermedios	54
4.1 Interfaz de usuario	50	7.2.2 Eliminación de la ruta	54
4.1.1 Entrada de teclado	50	7.2.3 Estadísticas del viaje	54
4.1.2 Opción de desplazamiento	50	8 Conectividad	55
4.1.3 Control deslizante	50	8.1 Acceso Wi-Fi	55
4.1.4 Casilla de verificación	50	8.1.1 Configuración del Wi-Fi	55
4.2 Pantallas principales	50	8.2 Actualización del software	55
4.2.1 Panel de control	50	9 Personalización del sistema	55
4.2.2 Pantalla de Mapa	51	9.1 Creación de un nuevo cuadro flotante	55
4.2.3 Pantalla de Inicio	51	9.1.1 Edición del cuadro flotante	55
4.3 Barra de título	51	9.1.2 Desplazamiento del cuadro flotante	55
4.4 Menú principal	51	9.1.3 Eliminación del parámetro de la caja flotante ..	55
4.4.1 Configuración	51	9.1.4 Eliminación del cuadro flotante	56
4.4.2 Avisos	51	10 Red NMEA2000	56
4.4.3 Navegación	52	10.1 Dispositivos conectados	56
4.5 Selección de conjunto de pantalla	52	10.2 Orígenes de datos	56
4.6 Acceso directo	52	10.3 Calibración de equipos de red	56
4.7 Configuraciones de brillo	52	10.3.1 Calibración de las baterías	57
5 Configuración	52	10.4 Sensores compatibles	57
5.1 Parámetros del buque	52	10.5 Contraseña	57
5.2 Configuración preferida	52	11 Mantenimiento	57
5.2.1 Mostrar	53	11.1 Limpieza de la pantalla	57
5.2.2 Horario y fecha	53	11.2 Informe de depuración	57
5.2.3 Unidades	53	12 Especificaciones	57
5.2.4 Zumbador interno	53	13 Diagramas de cableado	112
5.2.5 Restablecimiento del perfil	53	14 Parámetros del cuadro flotante	114
5.3 Límites y alarmas	53	15 Dimensiones principales	115
5.3.1 Alarma de profundidad	53		
5.3.2 Alarma de velocidad	53		
5.3.3 Alarma de zona de restricción de oleaje (No Wake)	53		
5.3.4 Alarmas del motor	53		
5.3.5 Otras alarmas	53		

Indice

1 Sicurezza	58	6 Mappe	62
2 Introduzione	58	6.1 Impostazione della mappa dei fornitori	62
3 Installazione	58	6.1.1 Mappe OpenSeaMap (standard)	62
3.1 Parti	58	6.1.2 Mappe Navionics (facoltative)	62
3.2 Posizionamento	59	6.2 La schermata della mappa	63
3.3 Montaggio	59	7 Navigazione	63
3.3.1 Rotazione del display	59	7.1 Informazioni sulla mappa	63
3.4 Collegamento	59	7.2 Impostazione della destinazione di viaggio	63
4 Introduzione	59	7.2.1 Aggiunta di punti di percorso intermedi	63
4.1 Interfaccia utente	59	7.2.2 Eliminazione del percorso	63
4.1.1 Inserimento da tastiera	59	7.2.3 Statistiche di viaggio	63
4.1.2 Opzione di scorrimento	59	8 Connettività	64
4.1.3 Cursore	59	8.1 Accesso Wi-Fi	64
4.1.4 Casella di controllo	59	8.1.1 Configurazione Wi-Fi	64
4.2 Schermate principali	59	8.2 Aggiornamento software	64
4.2.1 Cruscotto	59	9 Personalizzazione del sistema	64
4.2.2 Schermata della mappa	60	9.1 Creazione di una nuova finestra fluttuante	64
4.2.3 Schermata iniziale	60	9.1.1 Modifica della finestra fluttuante	64
4.3 Barra del titolo	60	9.1.2 Spostamento della finestra fluttuante	64
4.4 Menu principale	60	9.1.3 Eliminazione del parametro della finestra fluttuante	64
4.4.1 Impostazioni	60	9.1.4 Eliminazione della finestra fluttuante	65
4.4.2 Avvertenze	60	10 Rete NMEA2000	65
4.4.3 Navigazione	61	10.1 Dispositivi connessi	65
4.5 Selezione del set di schermate	61	10.2 Fonti di dati	65
4.6 Scorciatoia	61	10.3 Calibrazione delle apparecchiature di rete	65
4.7 Impostazioni di luminosità	61	10.3.1 Calibrazione delle batterie	66
5 Impostazioni	61	10.4 Sensori compatibili	66
5.1 Parametri dell'imbarcazione	61	10.5 Password	66
5.2 Impostazioni preferite	61	11 Manutenzione	66
5.2.1 Schermo	62	11.1 Pulizia del display	66
5.2.2 Ora e data	62	11.2 Rapporto di debug	66
5.2.3 Unità	62	12 Specifiche	66
5.2.4 Cicalino interno	62	13 Schemi Elettrici	112
5.2.5 Ripristino del profilo	62	14 Parametri della finestra fluttuante	114
5.3 Limiti e allarmi	62	15 Dimensioni principa	115
5.3.1 Allarme di profondità	62		
5.3.2 Allarme velocità	62		
5.3.3 Allarme zona di restrizione del moto ondoso (No wake - Nessuna scia)	62		
5.3.4 Allarmi motore	62		
5.3.5 Altri allarmi	62		

Indhold

1 Sikkerhed	67	6 Kort	71
2 Introduction	67	6.1 Indstilling af leverandørkort	71
3 Installation	67	6.1.1 OpenSeaMap-kort (standard)	71
3.1 Dele	67	6.1.2 Navionics-kort (valgfrit)	71
3.2 Positionering	68	6.2 Kortskærmen	72
3.3 Montering	68	7 Navigation	72
3.3.1 Display rotation	68	7.1 Kortoplysninger	72
3.4 Tilslutning	68	7.2 Indstilling af rejsedestination	72
4 Indledning	68	7.2.1 Tilføjelse af mellemliggende rutepunkter	72
4.1 Brugergænseflade	68	7.2.2 Sletning af ruten	72
4.1.1 Tastatur input	68	7.2.3 Rejsestatistikker	72
4.1.2 Rulmulighed	68	8 Forbindelse	73
4.1.3 Skyder	68	8.1 Wi-Fi adgang	73
4.1.4 Afkrydsningsfelt	68	8.1.1 Wi-Fi konfiguration	73
4.2 Hovedskærme	68	8.2 Software opdatering	73
4.2.1 Dashboard	68	9 Personalisering af systemet	73
4.2.2 Kortskærm	69	9.1 Oprettelse af en ny flydeboks	73
4.2.3 Startskærm	69	9.1.1 Redigering af flydeboksen	73
4.3 Titellinje	69	9.1.2 Flytning af flydekassen	73
4.4 Hovedmenu	69	9.1.3 Sletning af floatbox-parametere	73
4.4.1 Indstillinger	69	9.1.4 Sletning af flydeboksen	73
4.4.2 Advarsler	69	10 NMEA2000 netværk	74
4.4.3 Navigation	70	10.1 Tilsluttede enheder	74
4.5 Valg af skærmsæt	70	10.2 Data kilder	74
4.6 Genveje	70	10.3 Kalibrering af netværksudstyr	74
4.7 Indstillinger for lysstyrke	70	10.3.1 Kalibrering af batterierne	75
5 Indstillinger	70	10.4 Kompatible sensorer	75
5.1 Fartøjsparametre	70	10.5 Adgangskode	75
5.2 Foretrukne indstillinger	70	11 Vedligeholdelse	75
5.2.1 Skærm	71	11.1 Rengøring af displayet	75
5.2.2 Tid og dato	71	11.2 Fejlretningsrapport	75
5.2.3 Enheder	71	12 Specifikationer	75
5.2.4 Intern summer	71	13 Strømskemaer	112
5.2.5 Nulstilling af profil	71	14 Float box parametre	114
5.3 Grænser og alarmer	71	15 Mål	115
5.3.1 Dybde alarm	71		
5.3.2 Hastighedsalarm	71		
5.3.3 Alarm for svulstbegrænsningszone (ingen vågning)	71		
5.3.4 Motoralarmer	71		
5.3.5 Andre alarmer	71		

Innehåll

1	Säkerhet	76	6	Kartor	80
2	Inledning	76	6.1	Att sätta leverantörskarta	80
3	Installation	76	6.1.1	OpenSeaMap-kartor (standard)	80
3.1	Delar	76	6.1.2	Navionics kartor (valfritt)	80
3.2	Positionering	77	6.2	Kartskärmen	81
3.3	Montering	77	7	Navigering	81
3.3.1	Displayrotation	77	7.1	Kartinformation	81
3.4	Ansluter	77	7.2	Ställa in resmål	81
4	Introduktion	77	7.2.1	Lägga till mellanliggande ruttpunkter	81
4.1	Användargränssnitt	77	7.2.2	Tar bort ruten	81
4.1.1	Tangentbordsinmatning	77	7.2.3	Resestatistik	81
4.1.2	Scrollalternativ	77	8	Anslutningsmöjligheter	82
4.1.3	Skjutreglage	77	8.1	Wi-Fi	82
4.1.4	Kryssruta	77	8.1.1	Wi-Fi-konfiguration	82
4.2	Huvudskärmar	77	8.2	Programuppdatering	82
4.2.1	Dashboard	77	9	Personifiera systemet	82
4.2.2	Kartskärm	78	9.1	Skapa en ny flytlåda	82
4.2.3	Startskärm	78	9.1.1	Redigera flytlådan	82
4.3	Titelraden	78	9.1.2	Flytta flytlådan	82
4.4	Huvudmeny	78	9.1.3	Ta bort floatbox-parametern	82
4.4.1	Inställningar	78	9.1.4	Ta bort floatboxen	83
4.4.2	Varningar	78	10	NMEA2000 nätverk	83
4.4.3	Navigering	79	10.1	Anslutna enheter	83
4.5	Val av skärmmuppsättning	79	10.2	Datakällor	83
4.6	Genvägar	79	10.3	Kalibrering av nätverksutrustning	83
4.7	Inställningar för ljusstyrka	79	10.3.1	Kalibrering av batterierna	84
5	Inställningar	79	10.4	Kompatibla sensorer	84
5.1	Fartygsparametrar	79	10.5	Lösenord	84
5.2	Önskade inställningar	79	11	Underhåll	84
5.2.1	Visa	80	11.1	Rengöring av displayen	84
5.2.2	Tid och datum	80	11.2	Felsökningsrapport	84
5.2.3	Enheter	80	12	Specifikationer	84
5.2.4	Intern summer	80	13	Kopplingsscheman	112
5.2.5	Återställ profil	80	14	Flytboxparametrar	114
5.3	Gränser och larm	80	15	Huvudmått	115
5.3.1	Djuplarm	80			
5.3.2	Hastighetslarm	80			
5.3.3	Larm för svällningsbegränsningszon (ingen väckning)	80			
5.3.4	Motorlarm	80			
5.3.5	Andra larm	80			

Innhold

1	Sikkerhet	85	6	Kart	89
2	Innledning	85	6.1	Sette leverandørkart	89
3	Installasjon	85	6.1.1	OpenSeaMap-kart (standard)	89
3.1	Deler	85	6.1.2	Navionics-kart (valgfritt)	89
3.2	Posisjonering	86	6.2	Kartskjermen	90
3.3	Montering	86	7	Navigasjon	90
3.3.1	Vis rotasjon	86	7.1	Kartinformasjon	90
3.4	Kobler til	86	7.2	Angi reisemål	90
4	Introduksjon	86	7.2.1	Legger til mellomliggende rutepunkter	90
4.1	Brukergrensesnitt	86	7.2.2	Sletter ruten	90
4.1.1	Tastaturinngang	86	7.2.3	Reisestatistikk	90
4.1.2	Rullalternativ	86	8	Tilkobling	91
4.1.3	Skyveknapp	86	8.1	Wi-Fi-tilgang	91
4.1.4	Avmerkingsboks	86	8.1.1	Wi-Fi-konfigurasjon	91
4.2	Hovedskjermer	86	8.2	Programvare oppdatering	91
4.2.1	Dashbord	86	9	Tilpasse systemet	91
4.2.2	Kartskjerm	87	9.1	Opprette en ny flyteboks	91
4.2.3	Startskjerm	87	9.1.1	Redigering av flyteboksen	91
4.3	Tittellinje	87	9.1.2	Flytting av flyteboksen	91
4.4	Hovedmeny	87	9.1.3	Sletting av flyteboksparameteret	91
4.4.1	Innstillinger	87	9.1.4	Sletter flyteboksen	91
4.4.2	Advarsler	87	10	NMEA2000 nettverk	92
4.4.3	Navigasjon	88	10.1	Tilkoblede enheter	92
4.5	Skjermsetvalg	88	10.2	Datakilder	92
4.6	Snarveier	88	10.3	Kalibrering av nettverksutstyr	92
4.7	Lysstyrkeinnstillinger	88	10.3.1	Kalibrering av batteriene	93
5	Innstillinger	88	10.4	Kompatible sensorer	93
5.1	Fartøyparametere	88	10.5	Passord	93
5.2	Foretrukne innstillinger	88	11	Vedlikehold	93
5.2.1	Vise	89	11.1	Rengjøring av skjermen	93
5.2.2	Tid og dato	89	11.2	Feilsøkningsrapport	93
5.2.3	Enheter	89	12	Spesifikasjoner	93
5.2.4	Intern summer	89	13	Koblingskjemaer	112
5.2.5	Tilbakestill profilen	89	14	Flyteboksparame	114
5.3	Grenser og alarmer	89	15	Viktigste mål	115
5.3.1	Dybdealarm	89			
5.3.2	Hastighetsalarm	89			
5.3.3	Alarm for svellebegrensningssone (ingen vekking)	89			
5.3.4	Motoralarmer	89			
5.3.5	Andre alarmer	89			

Sisältö

1	Turvallisuus	94	6	Kartat	98
2	Esipuhe	94	6.1	Toimittajakartan asettaminen	98
3	Asentaminen	94	6.1.1	OpenSeaMap-kartat (vakio)	98
3.1	Osat	94	6.1.2	Navionics-kartat (valinnainen)	98
3.2	Asemointi	95	6.2	Karttanäyttö	99
3.3	Asennus	95	7	Navigointi	99
3.3.1	Näytön kierto	95	7.1	Karttatiedot	99
3.4	Kytkeminen	95	7.2	Matkakohteen asettaminen	99
4	Esittely	95	7.2.1	Välireittipisteiden lisääminen	99
4.1	Käyttöliittymä	95	7.2.2	Reitin poistaminen	99
4.1.1	Näppäimistö	95	7.2.3	Matkatilastot	99
4.1.2	Vieritysvaihtoehto	95	8	Liitettävyys	100
4.1.3	Liukusäädin	95	8.1	Wi-Fi-yhteys	100
4.1.4	Valintaruutu	95	8.1.1	Wi-Fi-konfiguraatio	100
4.2	Päänäytöt	95	8.2	Ohjelmistopäivitys	100
4.2.1	Hallintapaneeli	95	9	Järjestelmän personointi	100
4.2.2	Karttanäyttö	96	9.1	Uuden kelluvan ruudun luominen	100
4.2.3	Aloituspäänäyttö	96	9.1.1	Kelluvan ruudun muokkaaminen	100
4.3	Otsikkopalkki	96	9.1.2	Kelluvan ruudun siirtäminen	100
4.4	Päävalikko	96	9.1.3	Kelluva ruutu-parametrin poistaminen	100
4.4.1	Asetukset	96	9.1.4	Kelluvan ruudun poistaminen	100
4.4.2	Varoitukset	96	10	NMEA2000-verkko	101
4.4.3	Navigointi	97	10.1	Yhdistetyt laitteet	101
4.5	Näyttösarjan valinta	97	10.2	Tietolähteet	101
4.6	Pikakuvakkeet	97	10.3	Verkkolaitteiden kalibrointi	101
4.7	Kirkkauden asetukset	97	10.3.1	Akkujen kalibrointi	102
5	Asetukset	97	10.4	Yhteensopivat anturit	102
5.1	Aluksen parametrit	97	10.5	Salasana	102
5.2	Ensisijaiset asetukset	97	11	Ylläpito	102
5.2.1	Näyttö	98	11.1	Näytön puhdistaminen	102
5.2.2	Aika ja päivämäärä	98	11.2	Testausraportti	102
5.2.3	Yksiköt	98	12	Tekniset tiedot	102
5.2.4	Sisäinen summeri	98	13	Kytentäkaaviot	112
5.2.5	Profilin nollaus	98	14	Kelluntaruudun parametrit	114
5.3	Rajat ja hälytykset	98	15	Päämitat	115
5.3.1	Syvyyshälytys	98			
5.3.2	Nopeushälytys	98			
5.3.3	Aallokonrajoitusvyöhykkeen hälytys (Ei peräaaltoa)	98			
5.3.4	Moottorihälytykset	98			
5.3.5	Muut hälytykset	98			

Spis treści

1	Bezpieczeństwo	103	6	Mapy	107
2	Wprowadzenie	103	6.1	Ustawianie mapy dostawców	107
3	Instalacja	103	6.1.1	Mapy OpenSeaMap (standard)	107
3.1	Części	103	6.1.2	Mapy Navionics (opcjonalnie)	107
3.2	Umieszczanie	104	6.2	Ekran mapy	108
3.3	Montaż	104	7	Nawigacja	108
3.3.1	Obrót ekranu	104	7.1	Informacje o mapie	108
3.4	Łączenie	104	7.2	Wyznaczanie celu podróży	108
4	Wprowadzenie	104	7.2.1	Dodawanie pośrednich punktów trasy	108
4.1	Interfejs użytkownika	104	7.2.2	Usuwanie trasy	108
4.1.1	Wprowadzanie danych z klawiatury	104	7.2.3	Statystyki dotyczące podróży	108
4.1.2	Opcja przewijania	104	8	Łączność	109
4.1.3	Suwak	104	8.1	Dostęp Wi-Fi	109
4.1.4	Pole wyboru	104	8.1.1	Konfiguracja Wi-Fi	109
4.2	Główne wyświetlacze	104	8.2	Aktualizacja oprogramowania	109
4.2.1	Tablica rozdzielcza	104	9	Personalizacja systemu	109
4.2.2	Ekran mapy	105	9.1	Tworzenie nowego panelu pływaka	109
4.2.3	Ekran startowy	105	9.1.1	Edycja skrzyni pływaka	109
4.3	Pasek tytułowy	105	9.1.2	Przesuwanie skrzyni pływaka	109
4.4	Główne menu	105	9.1.3	Usuwanie parametru pływaka	109
4.4.1	Ustawienia	105	9.1.4	Usuwanie skrzyni pływaka	110
4.4.2	Ostrzeżenia	105	10	Sieć NMEA2000	110
4.4.3	Nawigacja	106	10.1	Podłączone urządzenia	110
4.5	Wybór zestawu ekranowego	106	10.2	Źródła danych	110
4.6	Skróty	106	10.3	Kalibracja urządzeń sieciowych	110
4.7	Ustawienia jasności	106	10.3.1	Kalibracja akumulatorów	111
5	Ustawienia	106	10.4	Kompatybilne czujniki	111
5.1	Parametry zbiornika	106	10.5	Hasło	111
5.2	Preferowane ustawienia	106	11	Utrzymanie	111
5.2.1	Ekran	107	11.1	Czyszczenie ekranu	111
5.2.2	Czas i data	107	11.2	Raport z debugowania	111
5.2.3	Jednostki	107	12	Dane techniczne	111
5.2.4	Brzęczyk wewnętrzny	107	13	Schemat okablowania	112
5.2.5	Resetowanie profilu	107	14	Parametry skrzynki pływaka	114
5.3	Ograniczenia i alarmy	107	15	Główne wymiary	115
5.3.1	Alarm głębokości	107			
5.3.2	Alarm prędkości	107			
5.3.3	Alarm strefy ograniczenia puchnięcia (bez wzbudzania)	107			
5.3.4	Alarmy silnikowe	107			
5.3.5	Inne alarmy	107			

1 Veiligheid

Waarschuwingaanduidingen

In deze handleiding worden in verband met veiligheid de volgende waarschuwingaanduidingen gebruikt:



GEVAAR

Geeft aan dat er een groot potentieel gevaar aanwezig is dat ernstig letsel of de dood tot gevolg kan hebben.



WAARSCHUWING

Geeft aan dat er een potentieel gevaar aanwezig is dat letsel tot gevolg kan hebben.



VOORZICHTIG

Geeft aan dat de betreffende bedieningsprocedures, handelingen, enzovoort, letsel of fatale schade aan de machine tot gevolg kunnen hebben. Sommige VOORZICHTIG-aanduidingen geven tevens aan dat er een potentieel gevaar aanwezig is dat ernstig letsel of de dood tot gevolg kan hebben.



LET OP

Legt de nadruk op belangrijke procedures, omstandigheden, enzovoort.

Symbolen



Geeft aan dat de betreffende handeling moet worden uitgevoerd.



Geeft aan dat een bepaalde handeling verboden is.



Geeft de locatie (pad) van een bepaald menu of optie.

Geef de veiligheidsaanwijzingen door aan andere gebruikers.

Algemene regels en wetten met betrekking tot veiligheid en ter voorkoming van ongelukken dienen altijd in acht te worden genomen.

2 Inleiding

Deze handleiding geeft richtlijnen voor de installatie en het gebruik van het VETUS multifunctioneel scherm (CANNME7).

De CANNME7 geeft gegevens weer afkomstig van het NMEA2000 netwerk.

De kwaliteit van de installatie is doorslaggevend voor de betrouwbaarheid van het systeem. Het is daarom absoluut noodzakelijk dat de in deze handleiding vermelde stappen volledig worden gevolgd en achteraf worden gecontroleerd.

Eigenmachtige wijzigingen sluiten de aansprakelijkheid van de fabriek voor de daaruit voortvloeiende schade uit.



GEVAAR

Vertrouw NIET op dit apparaat als uw primaire navigatiebron. De gebruiker is verantwoordelijk voor het gebruik van officiële kaarten en veilige navigatiemethoden.



LET OP

Sommige functies in dit product maken gebruik van een internetverbinding. Internetgebruik via een mobiele telefoon kan hoge kosten met zich meebrengen. Neem bij twijfel contact op met uw serviceprovider.

3 Installatie



WAARSCHUWING

Werk nooit aan de elektrische installatie terwijl het systeem onder spanning staat.

3.1 Onderdelen

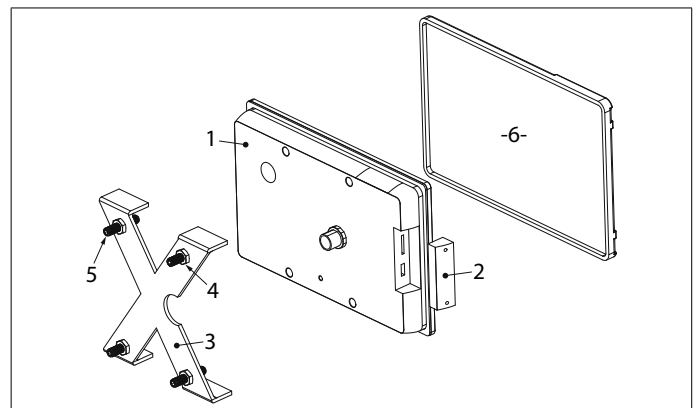

1. CANNME7	4. M6 bout
2. SD / USB afdekplaatje	5. M6 x 30 DIN916
3. Aluminium montageframe	6. Schermbeschermer

Volg bij het aansluiten van het apparaat de volgorde aanwijzingen:

3.2 Plaatsing

Plaats de CANNME7 altijd op een zodanige plaats dat de schipper een goed zicht op het paneel heeft.

3.3 Montage

Monteer de CANNME7 in een vlakke plaat (4,5 - 12 mm).

Maak een gat met de juiste afmetingen en monteer het scherm met de 4 bijgeleverde bouten en moeren. Maak gebruik van de bij het product geleverde boormal (zie Safety Information/Quick start guide).

Zorg ervoor dat pakking (P) niet beschadigd.

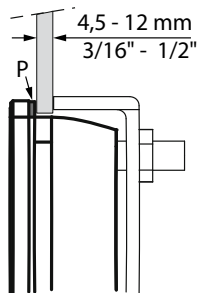

3.3.1 Beeldschermrotatie

De CANNME7 kan alleen horizontaal worden gemonteerd. Indien nodig kan het beeld worden omgedraaid (0° of 180°), zie hoofdstuk 5.2.

3.4 Aansluiten

Verbind de CANNME7 met het NMEA2000 CAN bus systeem. Gebruik hiervoor de M12 NMEA2000 connector aan de achterzijde van het apparaat. Zie pagina 112 voor een uitgebreid aansluitschema.

4 Introductie

4.1 Gebruikersinterface

De CANNME7 is een multi-touch apparaat waarvan de bediening vergelijkbaar is met die van een moderne smartphone.

- Tik op het scherm om een menu of item te selecteren, een bewerking te starten of een checkbox optie aan of uit te zetten.
- Scroll door een lijst van beschikbare opties zonder een optie te activeren of flick om snel door lijsten te scrollen.
- Houd een item ingedrukt om informatie over het betreffende onderdeel te verkrijgen.
- Houd een punt op het scherm ingedrukt en sleep de kaart naar de gewenste positie.
- Met twee vingers op het scherm, maak een knijpende beweging om uit te zoomen of spreid om in te zoomen.

4.1.1 Toetsenbord invoer

Wanneer invoer via het toetsenbord nodig is, wordt een toetsenbord weergegeven. Links boven de tekstinput wordt een rood X icoon getoond en rechts boven de input wordt een blauw vinkje getoond.

Druk op de pijl OMHOOG om over te schakelen naar hoofdletters. Schakel CAPS LOCK in door twee keer op de pijl OMHOOG de drukken.

Zodra u klaar bent met het invoeren van tekst, drukt u op het rode X icoon om het bewerken te annuleren en af te sluiten zonder de wijzigingen op te slaan. Druk op ENTER of op het blauwe vinkje om de wijzigingen te bevestigen en de bewerkingsmodus af te sluiten.

4.1.2 Scroll optie

De scroll optie wordt gebruikt wanneer een waarde moet worden ingevoerd.

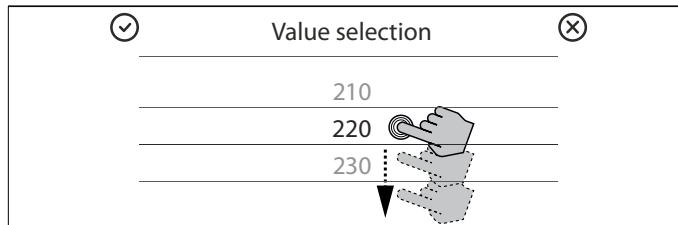

Scroll door de lijst met waarden of flick om snel door de lijst te scrollen. Druk op de gewenste waarde om het scrollen te stoppen. Druk op het blauwe vinkje om de invoer te bevestigen en de bewerkingsmodus te verlaten of op het rode X icoon om het bewerken te annuleren zonder de wijzigingen op te slaan.

4.1.3 Schuifregelaar

De schuifregelaar wordt gebruikt wanneer het invoeren van een exacte waarde niet nodig is. De schuif wordt gebruikt om de helderheid van het scherm of om een bepaald detailniveau in te voeren.



Druk op de stip en verschuif deze om de gewenste wijziging aan te brengen.

4.1.4 Checkbox

De checkbox wordt gebruikt om een optie aan of uit te zetten.



Druk op de stip en verschuif deze in de gewenste stand of tik op de checkbox om deze in of uit te schakelen.

4.2 Hoofdschermen

Er zijn drie hoofdschermen beschikbaar: het dashboard-, kaartscherm en het startscherm (@ Quick Access).



4.2.1 Dashboard

Het dashboard bevat twee schermensets. De één toont de belangrijke parameters, de ander de gegevens van de accubank.

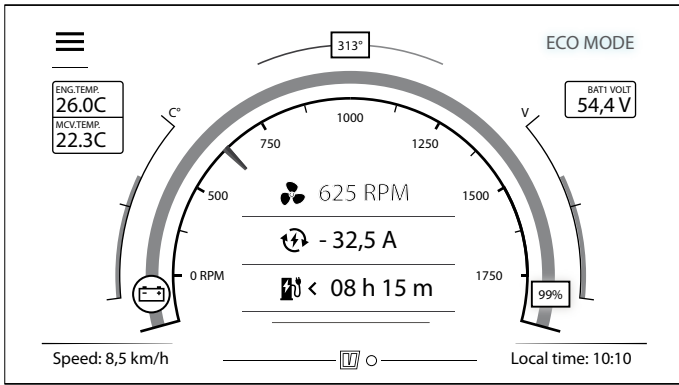

LET OP

Er worden alleen gegevens weergegeven wanneer deze beschikbaar zijn via NMEA2000 en de data source toegewezen is.

LET OP

Schakel tussen de schermsets door van links naar rechts of van rechts naar links, vanuit de zwarte rand rondom het scherm, over het scherm te vegen.

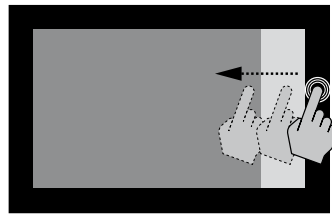

4.2.2 Kaartscherm

Het kaartscherm kan worden gebruikt voor reisplanning en navigatie. Mits een bruikbaar GPS signaal en een lokale kaart beschikbaar zijn toont het kaartscherm de positie van het vaartuig op de kaart.

4.2.3 Startscherm

Het startscherm (@ Quick Access) bevat de meest belangrijke keuzeopties en is toegankelijk vanuit elk menuonderdeel door op het hamburger menu icoon in de linkerbovenhoek van het scherm te drukken.

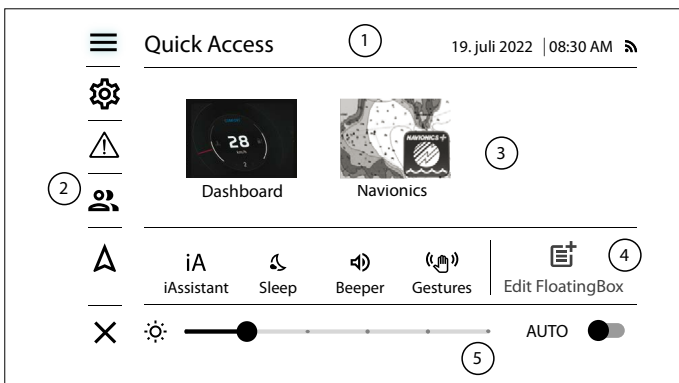

- | | |
|-----------------------------|------------------------------|
| 1. Titelbalk (4.3) | 4. Snelkoppelingen (4.6) |
| 2. Hoofdmenu (4.4) | 5. Helderheidsregeling (4.7) |
| 3. Schermset selectie (4.5) | |

4.3 Titelbalk

Naast het weergeven van onder andere datum, tijd en GPS ontvangst toont de titelbalk het pad van het betreffende menu.

Om gemakkelijk door de menustructuur navigeren wordt dit pad in deze handleiding getoond aan het begin van elk nieuw onderwerp.

4.4 Hoofdmenu

@ Quick Access

- Hamburger icoon** sluit of opent het startscherm of leidt terug naar de laatst geopende dashboard.
- Instellingen** geeft toegang tot de applicatie- en systeeminstellingen.
- Waarschuwingen** geeft toegang tot actuele waarschuwingen en waarschuwingen geschiedenis.
- Profiel** beheer hier de gebruikersprofielen.
- Navigatie** toont de favoriete bestemmingen en kaartinstellingen.
- X icoon** ga terug naar het dashboard of kaartscherm.

4.4.1 Instellingen

@ Quick Access >

Het menu niveau (pad) wordt getoond in de titelbalk. Ga een niveau terug door op de pijl-terug te drukken of door op het gewenste menu niveau te drukken in de titelbalk. Druk op om direct terug te keren naar het hoofdmenu.

Het instellingenmenu bevat de volgende items:

- **Network** toont de op het NMEA2000 netwerk aangesloten apparaten en biedt de mogelijkheid de databronnen in te stellen.
- **Preferences** stel hier persoonlijke voorkeuren in of gebruik deze optie voor het terugzetten van de standaard voorkeuren.
- **Screens** beheert de schermen en schermverzamelingen.
- **Limits & Alarms** definieert de alarmwaarden voor diepte, snelheid, no wake zone, elektromotor, accupakket en ankerwacht.
- **Maps** toont de geïnstalleerde kaarten en beidt de optie kaarten te selecteren, te updaten of te wissen.
- **Vessel parameters** definieert de basisparameters van het vaartuig.
- **Connectivity** stel hier een Wi-Fi verbinding in of voer een update uit.
- **Password** geeft toegang tot menu's voor de gevorderde gebruiker.
- **About** toont de huidige software- en hardwareversie.

4.4.2 Waarschuwingen

@ Quick Access >

In een waarschuwingssituatie verschijnt er een bericht op het scherm. Als de zoemer is ingeschakeld, wordt het waarschuwingsbericht gevolgd door een hoorbaar alarm. Schakel de zoemer alleen uit wanneer er een ander hoorbaar signaal beschikbaar is.

Aanvullend wordt elke waarschuwing opgeslagen in de waarschuwingslijst.

Waarschuwingen zijn geclassificeerd op basis van het effect van de gemelde situatie op het vaartuig en haar opvarenden.

Kleur	Classificatie
Rood	Kritisch
Oranje	Belangrijk
Wit	Informatie

In het geval van meerdere waarschuwingen, wordt de waarschuwing met de hoogste prioriteit het eerst weergegeven.

4.4.3 Navigatie

@ Quick Access >

Dit submenu toont de favoriete bestemmingen en biedt de mogelijkheid kaartinstellingen te wijzigen.

4.5 Schermset selectie

@ Quick Access

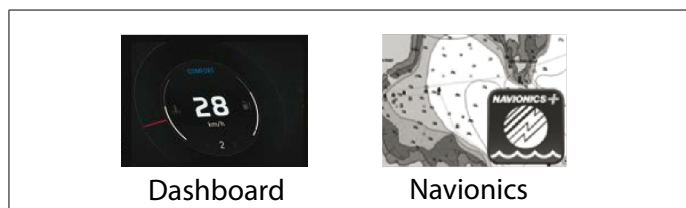

Het selectiepaneel voor schermsets wordt gebruikt voor het selecteren van de actieve schermset.

De schermset Navigatie heeft alleen een kaartscherm. Als een Navionics SD kaart geplaatst en geactiveerd is, vervangt deze de standaard navigatie schermset.

4.6 Snelkoppelingen

@ Quick Access

Druk op de snelkoppeling van de functie die u wilt gebruiken of wilt in- of uitschakelen.

Sleep	Slaapstand Schakelt de energiebesparingsstand in of uit.
Beeper	Zoemer Schakelt de zoemer aan of uit. Doe dit alleen uit wanneer er een ander hoorbaar signaal beschikbaar is.
Trip	Trip Toont de routegegevens.
Edit FloatingBox	FloatBox Opent de bewerkingsmodus voor float boxes.

Een oplichtend pictogram geeft aan dat de functie geactiveerd is. Een grijs pictogram geeft aan dat de functie is uitgeschakeld. Sommige iconen openen een nieuw dialoogvenster of scherm.

4.7 Helderheidsregeling

@ Quick Access



De helderheid kan op drie standen worden ingesteld, in de (A) automatische, (D) dag- en (N) nachtmodus.

Druk kort op het A om de dagmodus te activeren. In de dagmodus wordt de letter D aan de rechterkant van het scherm weergegeven.

Druk lang op D om de nachtmodus te activeren. In de nachtmodus wordt aan de rechterkant van het scherm de letter N weergegeven. In de nachtmodus kan het kleurenschema van het scherm worden veranderd in alleen rood, zie hiervoor hoofdstuk 5.2. Druk kort op N om terug te keren naar de automatische modus.

LET OP

Bij een lage schermhelderheid in de nachtmodus, kan het scherm overdag volledig onzichtbaar zijn. Druk lang op de rechter benedenhoek van het scherm om de automatische modus in te schakelen.

5 Instellingen

5.1 Vaartuigparameters

@ Quick Access > > Vessel details

LET OP

Stel de vaartuigparameters in voor het eerste gebruik.

Voer waarden in voor de volgende vaartuigparameters:

- Minimale veilige doorvaarthoogte
- Minimale veilige vaarbreedte
- Minimale veilige waterdiepte
- Route optimalisatie (tijd of afstand)
- Kruissnelheid

5.2 Voorkeursinstellingen

@ Quick Access > > Preferences

Stel persoonlijke voorkeuren voor de hierna volgende items in of herstel de standaardvoorkeuren.

5.2.1 Beeldscherm

Stel hier de schermrotatie, helderheid en slaapstand in.

Door gebruik te maken van de nachtinstelling wordt het hele scherm roodachtig van kleur om verblinding tijdens nachtelijk navigeren te voorkomen.

5.2.2 Tijd en datum

De tijd en datum worden ontvangen via het GPS-signaal. Om de juiste lokale tijd weer te geven kan, indien nodig, de correcte UTC zone (Universal Time Coordinated) worden ingesteld. Ook kan hier het tijdformaat (12 of 24 uur) worden ingesteld.

5.2.3 Eenheden

Stel de eenheden van de afzonderlijke meetwaarden in.

5.2.4 Interne zoemer

Zet de interne zoemer aan- of uit of stel het geluidsniveau in. Ter indicatie van de geluidsterkte is een voorbeeld geluid te horen.



LET OP

Schakel de zoemer snel uit door op de snelkoppeling op het startscherm te drukken maar doe dit alleen wanneer er een ander hoorbaar signaal beschikbaar is.

5.2.5 Profiel resetten

Zet alle profielinstellingen terug naar de standaardwaarden. Het systeem vraagt vooraf om een bevestiging.



LET OP

De profielinstellingen worden door het resetten definitief verwijderd!

5.3 Limieten en alarmen

@ Quick Access > > Limits & alarms

Stel alarmwaarden voor de hierna volgende items in.

5.3.1 Diepte-alarm

Als een NMEA2000 gecertificeerde dieptemeter aanwezig is kunnen twee waarden worden ingesteld. Eén waarde voor de veilige diepte en één voor ondiep water.

Als de diepte kleiner is dan de ingestelde veilige diepte, wordt een oranje waarschuwing weergegeven. Als de diepte kleiner is dan de ingestelde waarde voor ondiep water, wordt een rode waarschuwing weergegeven.

5.3.2 Snelheidsalarm

Stel de snelheidslimiet in. Wanneer deze limiet wordt overschreden wordt een waarschuwing voor te hoge snelheid getoond.



LET OP

Advies kruissnelheid per bootlengte:

4 meter	7,2 km/u
6 meter	8,3 km/u
8 meter	10,2 km/u
10 meter	11,4 km/u
12 meter	12,5 km/u

5.3.3 Golfslag restrictie zone alarm (No Wake)

De golfslag restrictie zone is een zone waarin golfslag niet gewenst is en waar langzaam gevaren dient te worden.

Stel de afstand in die het golf restrictie alarm activeert. Als de afstand kleiner is dan de ingestelde waarde, wordt een rond "NO WAKE" symbool in titelbalk van het scherm getoond.



LET OP

Respecteer altijd de lokaal geldende maximum snelheid!

Tip: stel een snelheidslimiet in via het pad:
@ Quick Access > > Limits & alarms

5.3.4 Motoralarmen



WAARSCHUWING

Dit menu is alleen bedoeld voor experts!

Motoralarmen bevat een lijst met alle motor alarmen die door de motor zelf kunnen worden gemeld via het NMEA2000 netwerk. Schakel hier de afzonderlijke waarschuwingen in- of uit.

5.3.5 Overige alarmen

Zet het lage accuspanning alarm aan of uit, of stel de radius van de ankerwacht (positie waarschuwing) in.

6 Kaarten

6.1 Kaart leverancier instellen

Op de CANNME7 kunnen twee kaarttypen worden gebruikt: OpenSeaMap- en Navionicskaarten. OpenSeaMap data wordt rechtstreeks op het apparaat gedownload terwijl Navionics data op een SD-kaart moeten worden geïnstalleerd.

6.1.1 OpenSeaMap kaarten (standaard)

@ Quick Access > > Maps

Download, selecteer of verwijder hier de gewenste OpenSeaMaps kaart(en).

6.1.2 Navionics kaarten (optioneel)

Navionics is een fabrikant van elektronische navigatiekaarten. Voor meer informatie zie: <https://www.navionics.com>.

6.2 Het kaartscherm

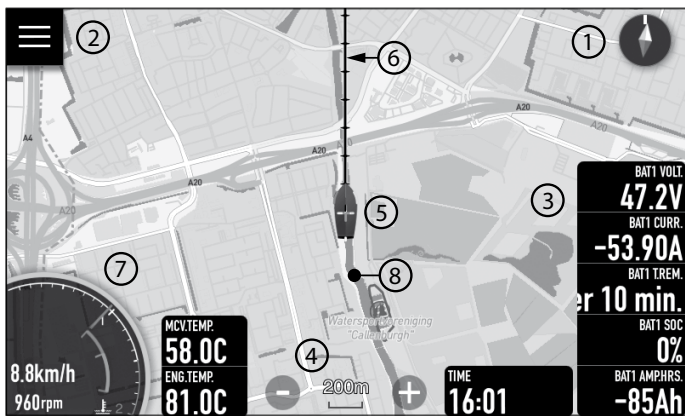

- | | |
|-------------------------------|-----------------------------|
| 1. Kaartoriëntatiesymbool | 5. Vaartuigsymbool |
| 2. Startschermssymbool | 6. Koersverlengingslijn |
| 3. Verbruiksgegevens | 7. Toerenteller en snelheid |
| 4. Kaartschaal en zoomknoppen | 8. Route |

7 Navigeren

@ Quick Access > Navigation

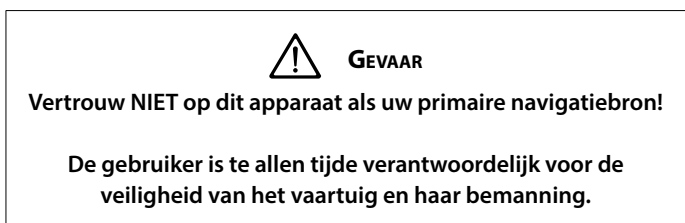

Gebruik deze functie om te navigeren naar een specifieke kaartpositie.

7.1 Kaartinformatie

Druk lang op een kaartitem of kaartlocatie voor het zichtbaar maken specifieke informatie.

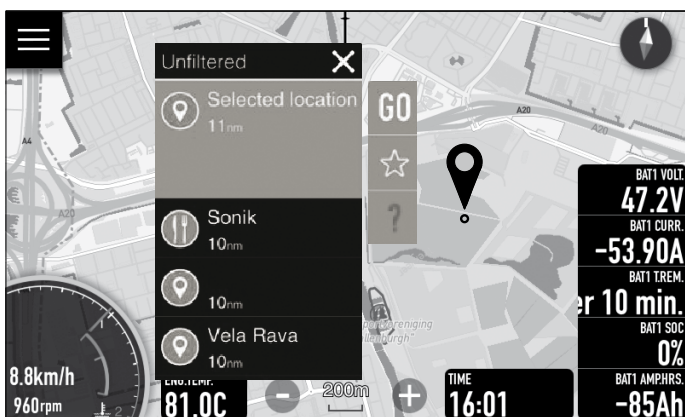

- Druk op GO om naar de betreffende locatie te navigeren.
- Druk op het sterretje om de locatie onder favorieten op te slaan.
- Druk op het vraagteken of een item in de lijst voor meer informatie.
- Druk op X om af te sluiten.

7.2 Reisbestemming instellen

Kies een bestemming door lang op de gewenste bestemmingslocatie te drukken of selecteer een bestemming uit de opgeslagen favorieten.

@ Quick Access > > Favourites

- Druk op de GO knop.

Een stippellijn die de positie van het vaartuig met de gekozen bestemming verbindt geeft aan dat de route wordt berekend. Zodra de route is berekend, wordt deze in groen weergegeven. Delen van de route kunnen rood gekleurd zijn. Dit betekent dat deze zich dicht bij het land bevinden en extra oplettendheid is vereist.

De navigatie naar de gekozen bestemming is nu gestart. Het zoomniveau van de kaart wordt automatisch aangepast zodat het vaartuig en de bestemming op het scherm te zien zijn.

7.2.1 Toevoegen tussenliggende routepunten

Open het menu voor routewijzigingen door lang op de routelijn te drukken. Verplaats nu het tussenliggende routepunt naar de gewenste locatie en druk op het blauwe icoon.

Een gestippelde lijn van het vaartuig, via de tussenliggende routepunten, naar de eindbestemming wordt getoond. Zodra de route is berekend wordt deze weergegeven in groen en is de route herberekend.

Stel meerdere tussenliggende routepunten in door lang op de routelijn te drukken en een extra routepunt toe te voegen.

7.2.2 Route verwijderen

Open het menu voor het verwijderen van de route door lang op de routelijn of het vaartuigssymbool te drukken.

Druk op het rode prullenbak icoon. Er wordt gevraagd om een route te verwijderen. Bevestigt dit en de route wordt verwijderd.

Bij een afstand tot de eindbestemming van minder dan 0,1 NM verschijnt het bericht "Bestemming bereikt" en wordt de route automatisch verwijderd.

7.2.3 Reisstatistieken

@ Quick Access > Trip

Reislog

De CANNME7 registreert reisgegevens om inzicht te geven in de prestaties en het gebruik van het vaartuig. Open het log door op de snelkoppeling op het startscherm te drukken.

Druk op de RESET knop om de reisgegevens te resetten of op de SLUITEN knop om het scherm met reisstatistieken te sluiten.

8 Connectiviteit

@ Quick Access >  > Connectivity

De CANNM7 heeft een ingebouwde Wi-Fi module. Deze wordt gebruikt voor updates, kaart downloads en updates.

8.1 Wi-Fi toegang

@ Quick Access >  > Connectivity > Wi-Fi networks

Schakel Wi-Fi in en selecteer het gewenste Wi-Fi netwerk. De CANNME7 is nu verbonden.

8.1.1 Wi-Fi configuratie

@ Quick Access >  > Connectivity > Wi-Fi configuration

Stel hier indien gewenst de functie automatisch verbinden in. Als Automatisch verbinden is ingeschakeld, zal het toestel automatisch verbinding maken met een bekend Wi-Fi toegangspunt.

8.2 Software update

@ Quick Access >  > Connectivity > Software update

De CANNME7 kan alleen via Wi-Fi worden bijgewerkt.

Druk op **Device update** om de updateprocedure te starten. Bevestig het uitvoeren van de procedure en volg de instructies op het scherm om het proces te voltooien.

9 Personaliseren van het systeem

@ Quick Access > Edit FloatBox

Deze handleiding beperkt zich tot het uitleggen van de float box functie. Een float box is een (gepersonaliseerde) informatiebox die kan worden toegevoegd aan een scherm van de CANNME7.









9.1 Nieuwe float box maken

Selecteer het scherm waarop een float box moet worden toegevoegd, verwijderd of bewerkt. Open de FloatBox snelkoppeling. Het eerder geselecteerde scherm wordt geopend en de symbolen + en x worden bovenaan het scherm getoond.



Druk op x om de bewerkingsmodus te sluiten. Druk op + om een nieuwe float box te maken. In de bewerkingsmodus wordt een nieuwe float box en een uitklapmenu getoond.

Het uitklapmenu heeft de volgende opties:

	Voeg een nieuwe numerieke parameter toe
	Verplaats de float box over het scherm
	Verklein de lettergrootte
	Vergroot de lettergrootte
	Verander de letterkleur in zwart of wit
	Schakel tussen een gevulde of transparante achtergrond
	Verwijder de geselecteerde float box parameterset
	Sluit het bewerken van de geselecteerde float box

De nieuw aangemaakte float box bevat één numerieke waarde. Druk op de waarde om deze te wijzigen. Een nieuw dialoogvenster, met alle keuzemogelijkheden, wordt getoond.

Voeg nog een numerieke waarde door op de + te drukken en selecteer de gewenste parameter. De volledige lijst van parameters wordt getoond in hoofdstuk 11.



Gebruik de opties uit het uitklapmenu om de float box verder te personaliseren.

9.1.1 Float box bewerken

Druk op de floatbox snelkoppeling. Druk nu op de te bewerken float box totdat het uitklapmenu getoond wordt. Gebruik de opties uit het uitklapmenu om de float box te bewerken. Druk op x om af te sluiten.

9.1.2 Floatbox verplaatsen

Druk op de floatbox snelkoppeling. Druk nu op de te bewerken float box totdat het uitklapmenu getoond wordt.

Druk kort op , houd  hierna ingedrukt en sleep de float box naar de gewenste locatie op het scherm. Druk op x om af te sluiten.

9.1.3 Floatbox parameter verwijderen

Druk op de floatbox snelkoppeling. Druk nu op de te bewerken float box totdat het uitklapmenu getoond wordt. Houd de te verwijderen floatbox parameter ingedrukt en sleep de inhoud naar links. De tekst "remove" verschijnt. Druk hierop om de parameter te verwijderen of sleep de inhoud terug naar rechts om de bewerking te stoppen. Druk op x om af te sluiten.

9.1.4 Floatbox verwijderen

Druk op de floatbox snelkoppeling. Druk nu op de te bewerken float box totdat het uitklapmenu getoond wordt. Druk op het prullenbak symbool om de float box te verwijderen.

10 NMEA2000 netwerk

@ Quick Access >  > Network

De CANNME7 wordt aangesloten op het NMEA2000 netwerk van het vaartuig. Hierdoor kan deze gegevens lezen van andere netwerkapparaten.

Het netwerkmenu wordt gebruikt om databronnen te configureren, om extra informatie over aangesloten apparatuur te verkrijgen en om kalibratie van specifieke databronnen uit te voeren.



WAARSCHUWING

Gebruik dit menu met bijzondere voorzichtigheid. Wijzigingen kunnen ertoe leiden dat het apparaat niet meer goed werkt.

10.1 Aangesloten apparaten

@ Quick Access >  > Network > Connected devices

Dit menu toont een lijst van alle apparaten die op het netwerk zijn aangesloten.

Selecteer een apparaat voor meer details. Onderaan de apparaat details staat de optie om de configuratie voor dit apparaat te resetten.

Extern aangesloten apparaten van VETUS kunnen een optie hebben de software te upgraden. Vraag uw lokale dealer voor meer informatie.

Selecteer het item Controleren op update om het bij te werken en volg de gegeven instructies.

Een fysiek apparaat kan meerdere virtuele apparaten bevatten die aan het netwerk kunnen worden gepresenteerd. U kunt deze virtuele apparaten zien, als u op het item Virtuele apparaten drukt.

10.2 Databronnen

@ Quick Access >  > Network > Data sources

In dit menu kunnen de databronnen voor de verschillende parameters worden ingesteld.

Sommige items zijn ingesteld op Auto Select, wat betekent dat de bron automatisch wordt toegewezen op basis van de aangesloten netwerkapparatuur.

Controleer en wijzig indien nodig de volgende instellingen:

Jog wheel	Auto select (---)
Engine*	Auto select (ENGINE - PORT(1))
Electric motor powertrain*	BATTERY - PORT(1)
Depth	Auto select (---)
Water ref. speed	Auto select (---)
GPS	Auto select (INTERNAL GPS(1))
Inside temperature	None
Outside temperature	None
Water temperature	Auto select (---)
Fresh water	Auto select (---)
Black water	Auto select (---)
Rudder	Auto select (---)
Audio	None
Compass	Auto select (---)
Main battery set**	BATTERY MAIN
Battery 1**	None
Battery 2**	None
Battery 3**	None
Battery 4**	None

Afkomstig van: *CANV2N.. **CANN500

10.3 Kalibratie netwerkapparatuur

@ Quick Access >  > Network > Device calibration



WAARSCHUWING

Het kalibreren van netwerkapparatuur dient te worden uitgevoerd door een installateur!

Sommige op het netwerk aangesloten apparatuur moet worden gekalibreerd. Zo moeten bijvoorbeeld de temperatuurgrenzen van de motor en het maximum toerental worden opgeven.

10.3.1 Kalibratie van de accu's

Indien de CANN500 (accubewaking) op het systeem is aangesloten kunnen in dit menu de basis accuparameters worden ingevoerd.

10.4 Compatibele sensoren

Elke NMEA2000 gecertificeerde transducer (sensor) kan worden aangesloten op het lokale NMEA2000 netwerk.

10.5 Wachtwoord

@ Quick Access >  > Network > Password



WAARSCHUWING

Dit menu is alleen bedoeld voor experts!

Wachtwoord wordt gebruikt om menu's te ontgrendelen die niet zijn ontworpen voor dagelijks gebruik en zijn alleen bedoeld voor experts.

02929 - Selecteer uw updatekanaal.

44441 - Systeemmenu. Gebruik het systeemmenu bijvoorbeeld om de demomodus in te schakelen, parameters te wijzigen, debugrapporten te uploaden en hardwarefuncties te testen.

30000 - Dialoogvenster activeringscode. Activeer hiermee een functie waarvoor een activeringscode is ontvangen.

00666 - Systeem reset. Selecteer de opties die u wilt resetten naar de standaardinstellingen.

11 Onderhoud

Het toestel bevat geen onderdelen die door de gebruiker kunnen worden gerepareerd. Het uit te voeren onderhoud is minimaal.



LET OP

Plaats, om UV schade te voorkomen, altijd de bijgeleverde beschermhoes als het toestel niet in gebruik is.

11.1 Schoonmaken beeldscherm

- Zet het scherm uit.
- Schakel de boordspanning uit.
- Spoel het scherm met veel schoon zoetwater om vuil en zoutresten te verwijderen.
- Gebruik een schoonmaakdoekje om het scherm te reinigen. Oefen hierbij minimale druk uit op het scherm.

Wanneer vlekken op het scherm niet met de doek alleen kunnen worden verwijderd, gebruik dan een 50/50 mengsel van warm water en isopropylalcohol om het scherm te reinigen.



LET OP

Vermijd elk contact met oplosmiddelen (aceton, minerale terpentijn, enz.) of ammoniakhoudende reinigingsmiddelen, aangezien deze de antireflecterende laag kunnen aantasten.

11.2 Debug-rapport

In geval van firmware gerelateerde problemen, is het mogelijk om VETUS een debug rapport te sturen. Om dit te doen, verbindt u uw apparaat met een netwerk, voert u het wachtwoord 44441 in, selecteert u Logbeheer en drukt u op de knop Upload logs.

12 Specificaties

Behuizing	Aluminium
Bedrijfstemperatuur	-25°C to +60°C
IP waarde	IPx6
Gewicht (exclusief bevestigingsmateriaal)	0,6 kg
Schermbelderheid	1200 nits
Schermbeschermt	800 x 480
Kijkhoek	L/R: 70°, boven: 50°, onder: 70°
Bedrijfsspanning	12 - 28 VDC
Stroomverbruik bij 12V (maximale achtergrondverlichting)	0,55 A
Standby-stand bij laag energieniveau	ja
Bescherming	omgekeerde polariteit
Processor	Quad-core ARM Cortex-A7 CPU
NMEA 2000 (conform)	M12 NMEA2000 connector
Kaartlezer	1 x Micro SD
USB	ja

1 Safety measures

Warning indications

The following warning indications are used in this manual in the context of safety:



DANGER

Indicates that great potential danger exists that can lead to serious injury or death.



WARNING

Indicates that a potential danger that can lead to injury exists.



CAUTION

Indicates that the usage procedures, actions etc. concerned can result in serious damage to or destruction of the engine. Some CAUTION indications also advise that a potential danger exists that can lead to serious injury or death.



NOTE

Emphasises important procedures, circumstances etc.

Symbols

 Indicates that the relevant procedure must be carried out.

 Indicates that a particular action is forbidden.

 Gives the location (path) of a particular menu or option.

Share these safety instructions with all users.

General rules and laws concerning safety and accident prevention must always be observed.

2 Introduction

This manual gives guidelines for the installation and use of the VETUS multifunctional display (CANNME7).

The CANNME7 displays data originating from the NMEA2000 network.

The quality of the installation will determine the reliability of the system. It is therefore absolutely vital that the steps specified in this manual are followed in full and monitored afterwards.

Unauthorised modifications exclude the factory's liability for any resulting damage.



DANGER

Do NOT rely on this device as your primary navigation source. The user is responsible for the use of official maps and safe navigation methods.



NOTE

Some functions in this product make use of an internet connection. Internet use via a mobile phone may entail high costs. If in doubt, please contact your service provider.

3 Installation



WARNING

Never work on the electrical system while it is energized.

3.1 Parts

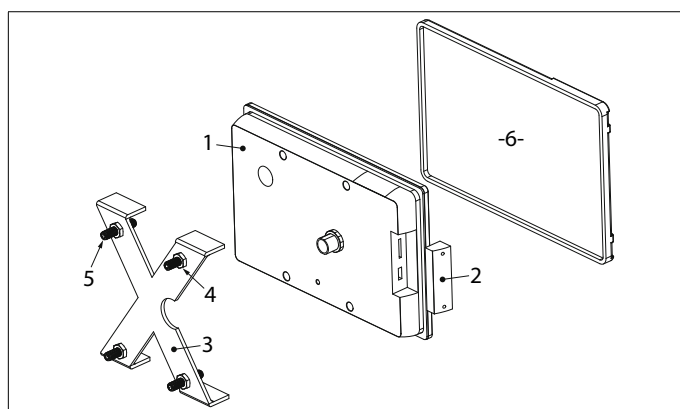

- | | |
|-----------------------------|---------------------|
| 1. CANNME7 | 4. M6 bolt |
| 2. SD/USB cover plate | 5. M6 x 30 DIN916 |
| 3. Aluminium mounting frame | 6. Screen protector |

When connecting the device, please follow the instructions in the following order:

3.2 Positioning

Always position the CANNME7 in such a place that the skipper has a good view of the panel.

3.3 Mounting

Mount the CANNME7 in a flat plate (4.5-12 mm). Make a hole with the right dimensions and mount the screen using the 4 nuts and bolts provided. Use the drilling template provided with the product (see Safety Information/Quick start guide). Make sure that packaging (P) is not damaged.

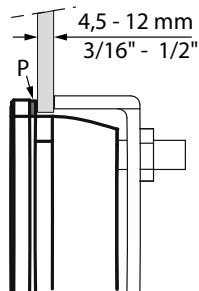

3.3.1 Display rotation

The CANNME7 can only be mounted horizontally. The image can be rotated if necessary (0° or 180°), see section 5.2.

3.4 Connecting

Connect the CANNME7 to the NMEA2000 CAN bus system. Use the M12 NMEA2000 connector on the back of the device for this. See page 112 for a detailed connection diagram.

4 Introduction

4.1 User interface

The CANNME7 is a multi-touch device, the controls of which are similar to those of a modern smartphone.

- Tap the screen to select a menu or item, start editing or to select or deselect a checkbox option.
- Scroll through a list of available options without activating an option or flick to scroll through lists quickly.
- Keep an item pressed to obtain information about the relevant part.
- Keep a point on the screen pressed and drag the map to the desired position.
- With two fingers on the screen, make a pinching movement to zoom out or spread to zoom in.

4.1.1 Keyboard input

When it is necessary to input items using the keyboard, a keyboard is displayed. To the top left of the text input a red X icon is displayed, and to the top right of the input a blue tick is displayed.

Press the UP arrow to switch to capital letters. Activate CAPS LOCK by pressing the UP arrow twice.

As soon as you have finished inputting text, press the red X icon to cancel editing and to close without saving the changes. Press ENTER or on the blue tick to confirm the changes and to close editing mode.

4.1.2 Scroll option

The scroll option is used when a value needs to be entered.

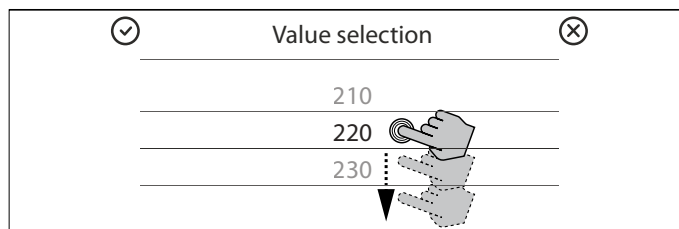

Scroll through the list of values or flick to scroll through the list quickly. Press the required value to stop scrolling. Press the blue tick to confirm the input and to leave editing mode or on the red X icon to cancel editing without saving the changes.

4.1.3 Slider

The slider is used when it isn't necessary to input an exact value. The slider is used to input the brightness of the screen or to enter a certain level of detail.

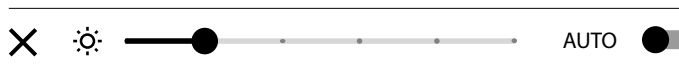

Press the dot and drag it to apply the desired change.

4.1.4 Checkbox

The checkbox is used to select or deselect an option.

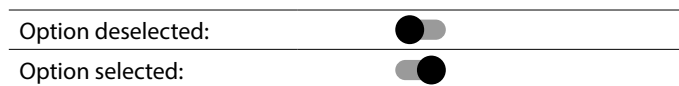

Press the dot and drag it to the desired position or tap the checkbox to select or deselect it.

4.2 Main screens

Three main screens are available: the dashboard, map screen and the start screen (@ *Quick Access*).

 **NOTE**

When starting up, the last screen used is displayed. Press the hamburger icon to go to the start screen.

4.2.1 Dashboard

The dashboard contains two screen sets. One shows the important parameters, the other the details of the battery bank.

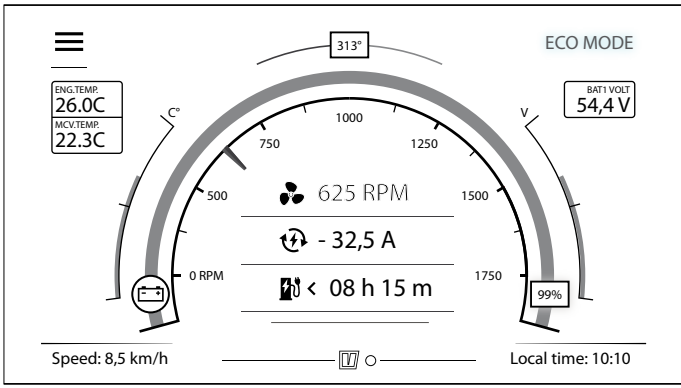

NOTE

Details are only displayed when they are available via NMEA2000 and the data source has been allocated.

NOTE

Switch between the screen sets by sweeping across the screen from left to right or from right to left, from the black edge surrounding the screen.

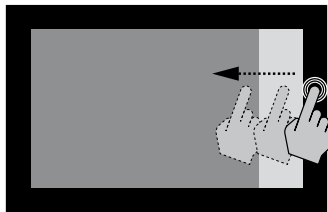

4.2.2 Map screen

The map screen can be used for travel planning and navigation. Provided that a usable GPS signal and a local map are available, the map will show the position of the vessel on the map.

4.2.3 Start screen

The start screen (@ Quick Access) contains the main options and can be accessed from each menu item by pressing the hamburger menu icon in the top left-hand corner of the screen.

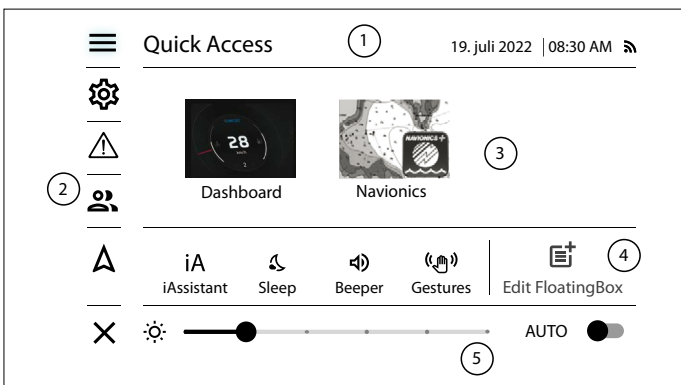

- | | |
|-------------------------------|-----------------------------|
| 1. Title bar (4.3) | 4. Shortcuts (4.6) |
| 2. Main menu (4.4) | 5. Brightness control (4.7) |
| 3. Screen set selection (4.5) | |

4.3 Title bar

In addition to displaying the date, time and GPS reception, the title bar displays the path of the relevant menu.

To navigate easily through the menu structure, this path is displayed in this manual at the beginning of each new topic.

4.4 Main menu

@ Quick Access

	Hamburger icon opens or closes the start screen or leads back to the last opened dashboard.
	Settings gives access to the application and system settings.
	Warnings gives access to current warnings and warning history.
	Profile manage user profiles here.
	Navigation displays favourite destinations and map settings.
	X icon go back to the dashboard or map screen.

4.4.1 Settings

@ Quick Access >

The menu level (pad) will be shown in the title bar. Go a level back by pressing on the back arrow or by pressing the desired menu level in the title bar. Press to return immediately to the main level.

The settings menu contains the following items:

- **Network** displays the devices connected to the NMEA2000 network and offers the opportunity to configure the data sources.
- **Preferences** set personal preferences here or use this option to restore the standard preferences.
- **Screens** manages the screens and screen collections.
- **Limits & Alarms** defines the alarm values for depth, speed, no wake zone, electric motor, battery pack and anchor watch.
- **Maps** displays the installed maps and offers the option to select, update or delete maps.
- **Vessel parameters** defines the basic parameters of the vessel.
- **Connectivity** configure a Wi-Fi connection here or perform an update.
- **Password** provides access to menus for the advanced user.
- **About** displays the current software and hardware versions.

4.4.2 Warnings

@ Quick Access >

In a warning situation, a message will appear on the screen. If the buzzer is on, the warning message is followed by an audible alarm. Only switch the buzzer off when another audible signal is available.

In addition, each warning is stored in the warning list.

Warnings are classified on the basis of the effect of the reported situation on the vessel and its passengers.

Colour	Classification
Red	Critical
Orange	Important
White	Information

In the case of multiple warnings, the warning with the highest priority is displayed first.

4.4.3 Navigation

@ Quick Access >

This submenu displays favourite destinations and offers the opportunity to adjust map settings.

4.5 Screen set selection

@ Quick Access

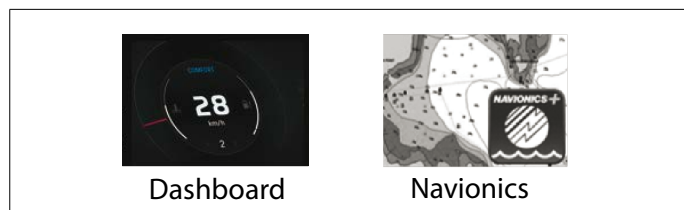

The selection panel for screen sets is used to select the active screen set.

The Navigation screen set only has a map screen. If a Navionics SD card has been installed and activated, this will replace the standard navigation screen set.

4.6 Shortcuts

@ Quick Access

Press the shortcut for the function you wish to use or wish to switch on or off.

	Sleep mode Switches the energy saving mode on or off.
	Buzzer Switches the buzzer on or off. Only switch the buzzer off when another audible signal is available.
	Trip Displays the route details.
	FloatBox Opens the editing mode for float boxes.

An illuminating pictogram indicates that the function has been activated. A grey pictogram indicates that the function has been deactivated. Some icons open a new dialogue window or screen.

4.7 Brightness settings

@ Quick Access



Brightness can be adjusted to three modes: (A) automatic, (D) day and (N) night mode.

Briefly press A to activate day mode. In day mode, the letter D is displayed on the right-hand side of the screen.

Press and hold D to activate night mode. In night mode, the letter N is displayed on the right-hand side of the screen.

In night mode, the screen's colour scheme is changed to red only, see section 5.2. Briefly press N to return to automatic mode.

NOTE

If screen brightness is low in night mode, the screen may be fully invisible during the day. Press and hold the bottom right-hand corner of the screen to activate automatic mode.

5 Settings

5.1 Vessel parameters

@ Quick Access > > Vessel details

NOTE

Set the vessel parameters before first use.

Enter values for the following vessel parameters:

- Minimum safe headroom
- Minimum safe shipping width
- Minimum safe water depth
- Route optimisation (time or distance)
- Cruising speed

5.2 Preferred settings

@ Quick Access > > Preferences

Set personal preferences for the following items or restore the standard preferences.

5.2.1 Display

Set the screen rotation, brightness and sleep mode here.

By using the night setting, the entire screen turns red to prevent glare during nighttime navigation.

5.2.2 Time and date

The time and date are received via the GPS signal. To display the correct local time, the correct UTC zone (Universal Time Coordinated) can be set if necessary. The time format (12 or 24 hours) can be set here too.

5.2.3 Units

Set the units of the individual readings.

5.2.4 Internal buzzer

Turn the internal buzzer on or off or adjust the volume. A sample sound can be heard to indicate the volume.



NOTE

Switch the buzzer off quickly by pressing the shortcut on the start screen, but only do this when another audible signal is available.

5.2.5 Resetting profile

Restore all profile settings to the standard values. The system requires a confirmation in advance.



NOTE

The profile settings are permanently deleted by resetting!

5.3 Limits and alarms

@ Quick Access > ⚙ > Limits & alarms

Set alarm values for the following items.

5.3.1 Depth alarm

If an NMEA2000-certified depth gauge is present, two values can be set. One value for the safe depth and one for shallow waters.

If the depth is smaller than the set safe depth, an orange warning is displayed. If the depth is smaller than the set value for shallow waters, a red warning is displayed.

5.3.2 Speed alarm

Set the speed limit. When this limit is exceeded, a warning is displayed for excess speed.



NOTE

Recommended cruising speed per boat length:

4 metres	7,2 km/h
6 metres	8,3 km/h
8 metres	10,2 km/h
10 metres	11,4 km/h
12 metres	12,5 km/h

5.3.3 Swell restriction zone alarm (No Wake)

The swell restriction zone is a zone in which swell is undesirable and where vessels must sail slowly.

Set the distance that activates the swell restriction alarm. If the distance is smaller than the set value, a round "NO WAKE" symbol will be displayed in the title bar of the screen.



NOTE

Respect the local maximum permitted speed at all times!

Tip: set a speed limit via the path:
@ Quick Access > ⚙ > Limits & alarms

5.3.4 Motor alarms



WARNING

This menu is only intended for experts!

Motor alarms contain a list of all motor alarms that can be reported by the motor itself via the NMEA2000 network. Switch the individual warnings on or off here.

5.3.5 Other alarms

Turn the low battery voltage alarm on or off, or adjust the radius of the anchor watch (warning position).

6 Maps

6.1 Setting supplier map

Two map types can be used on the CANNME7: OpenSeaMap and Navionics maps.

OpenSeaMap data is downloaded directly onto the device whilst Navionics data must be installed on an SD card.

6.1.1 OpenSeaMap maps (standard)

@ Quick Access > ⚙ > Maps

Download, select or delete the desired OpenSeaMaps map(s) here.

6.1.2 Navionics maps (optional)

Navionics manufactures electronic navigation maps. For further information, see: <https://www.navionics.com>.

6.2 The map screen

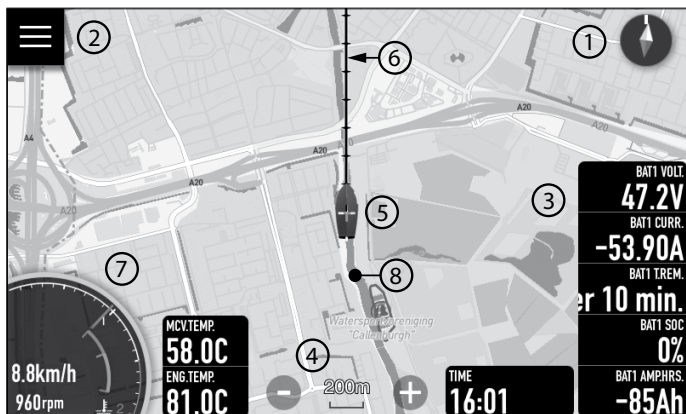

1. Map orientation symbol	5. Vessel symbol
2. Start screen symbol	6. Route extension line
3. Consumption data	7. Tachometer and speed
4. Map scale and zoom buttons	8. Route

7 Navigation

@ Quick Access > Navigation

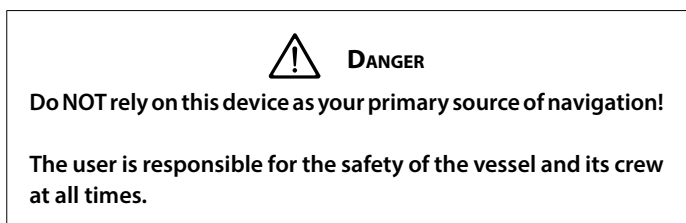

Use this function to navigate to a specific map position.

7.1 Map information

Press and hold map item or map location to make specific information visible.

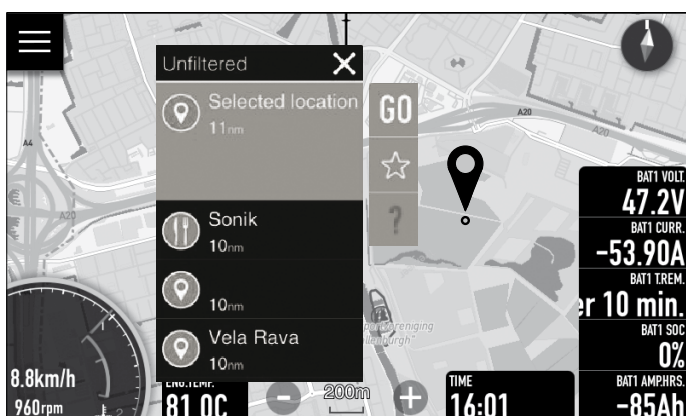

- Press GO to navigate to the relevant location.
- Press the star to save the location under favourites.
- Press the question mark or an item in the list for further information.
- Press X to close.

7.2 Setting travel destination

Select a destination by pressing and holding the required destination location or select a destination from the saved favourites.

@ Quick Access > Favourites

- Press the GO button.

A dotted line that connects the position of the vessel with the chosen destination indicates that the route is being calculated. As soon as the route has been calculated, this is displayed in green. Parts of the route may be coloured red. This means that they are located close to land and additional attention is required.

Navigation to the chosen destination has now started. The map's zoom level is adjusted automatically so that the vessel and the destination are visible on the screen.

7.2.1 Adding intermediate route points

Open the menu for route changes by pressing and holding the route line. Now move the intermediate route point to the desired location and press the blue icon.

A dotted line is displayed from the vessel, via the intermediate route points, to the final destination. As soon as the route has been calculated, this is displayed in green and the route has been recalculated.

Set several intermediate route points by pressing and holding the route line and adding an additional route point.

7.2.2 Deleting the route

Open the menu to delete the route by pressing and holding the route line or the vessel symbol.

Press the red rubbish bin symbol. You will be asked to delete a route. Confirms this and the route will be deleted.

If the distance to the final destination is less than 0.1 nm, the message "Destination reached" will appear and the route will automatically be deleted.

7.2.3 Travel statistics

@ Quick Access > Trip

Travel log

The CANNME7 records travel data to provide an insight into the performance and use of the vessel. Open the log by pressing the shortcut on the start screen.

Press the RESET button to reset the travel data or the CLOSE button to close the screen with travel statistics.

8 Connectivity

@ Quick Access >  > Connectivity

The CANNM7 has a built-in Wi-Fi module. This is used for updates, map downloads and updates.

8.1 Wi-Fi access

@ Quick Access >  > Connectivity > Wi-Fi networks

Switch on the Wi-Fi and select the desired Wi-Fi network. The CANNME7 is now connected.

8.1.1 Wi-Fi configuration

@ Quick Access >  > Connectivity > Wi-Fi configuration

Configure the automatic connection function here if required. If Automatic connection has been switched on, the device will connect automatically with a known Wi-Fi access point.

8.2 Software update

@ Quick Access >  > Connectivity > Software update

The CANNME7 can only be updated via Wi-Fi.

Press **Device update** to start the update procedure. Confirm the execution of the procedure and follow the instructions on the screen to complete the process.

9 Personalising the system

@ Quick Access > Edit FloatBox

This manual is limited to explaining the float box function. A float box is a (personalised) information box that can be added to a CANNME7 screen.

9.1 Creating a new float box









Select the screen to which a float box must be added, deleted or edited.

Open the FloatBox shortcut. The previously selected screen will be opened and the + and x symbols displayed at the top of the screen.



Press x to close the editing mode. Press + to create a new float box. In editing mode, a new float box and a fold-out menu will be displayed.

The fold-out menu has the following options:

	Add a new numerical parameter
	Move the float box across the screen
	Reduce the font size
	Increase the font size
	Change the letter colour to black or white
	Switch between a filled or transparent background
	Delete the selected float box parameter set
	Close the editing of the selected float box

The newly created float box contains a single numerical value. Press the value to change it. A new dialogue window, with all the options, will be displayed.

Add another numerical value by pressing the + and select the desired parameter. The full list of parameters is shown in section 11.

Use the options from the fold-out menu to further personalise the float box.



9.1.1 Editing the float box

Press the float box shortcut. Now press the float box to be edited until the fold-out menu is displayed.

Use the options from the fold-out menu to further personalise the float box. Press x to close.

9.1.2 Moving the float box

Press the float box shortcut. Now press the float box to be edited until the fold-out menu is displayed.

Press , and hold  and drag the float box to the desired location on the screen. Press x to close.

9.1.3 Deleting the float box parameter

Press the float box shortcut. Now press the float box to be edited until the fold-out menu is displayed.

Press and hold the float box parameter to be deleted and drag the contents to the left. The text "remove" will appear. Press to delete the parameter or drag the contents back to the right to stop editing. Press x to close.

9.1.4 Deleting the float box

Press the float box shortcut. Now press the float box to be edited until the fold-out menu is displayed.

Press the rubbish bin symbol to delete the float box.

10 NMEA2000 network

@ Quick Access >  > Network

The CANNME7 is connected to the vessel's NMEA2000 network. As a result of this, it can read data from other network devices.

The network menu is used to configure data sources, to obtain additional information about connected devices and to calibrate specific data sources.



WARNING

Take particular care when using this menu. Changes can cause the device to no longer work properly.

10.1 Connected devices

@ Quick Access >  > Network > Connected devices

This menu shows a list of all devices connected to the network.

Select a device for more details. At the bottom of the device details is the option to reset the configuration for this device.

Externally connected VETUS devices may have an option to upgrade the software. Ask your local dealer for further information.

Select the "Check update" item to edit and follow the instructions provided.

A physical device may contain several virtual devices which can be presented to the network. You can see these virtual devices if you press the "Virtual devices" item.

10.2 Data sources

@ Quick Access >  > Network > Data sources

In this menu, the data sources for the various parameters can be set.

Some items are set to Auto Select, which means that the source is automatically allocated on the basis of the connected network device.

Check and change if necessary the following settings:

Jog wheel

Auto select (---)

Engine*

Auto select (ENGINE - PORT(1))

Electric motor powertrain*

BATTERY - PORT(1)

Depth

Auto select (---)

Water ref. speed

Auto select (---)

GPS

Auto select (INTERNAL GPS(1))

Inside temperature

None

Outside temperature

None

Water temperature

Auto select (---)

Fresh water

Auto select (---)

Black water

Auto select (---)

Rudder

Auto select (---)

Audio

None

Compass

Auto select (---)

Main battery set**

BATTERY MAIN

Battery 1**

None

Battery 2**

None

Battery 3**

None

Battery 4**

None

Originates from: *CANV2N.. **CANN500

10.3 Calibration of network equipment

@ Quick Access >  > Network > Device calibration



WARNING

Network equipment must be calibrated by an engineer!

Some equipment connected to the network must be calibrated. For example, the motor's temperature limits and the maximum rpm must be provided.

10.3.1 Calibration of the batteries

If the CANN500 (battery monitor) has been connected to the system, the basic battery parameters can be entered in this menu.

10.4 Compatible sensors

Each NMEA2000-certified transducer (sensor) can be connected to the local NMEA2000 network.

10.5 Password

@ Quick Access >  > Network > Password



WARNING

This menu is only intended for experts!

A password is used to unlock menus which have not been designed for everyday use and are only intended for experts.

02929 - Select your update channel.

44441 - System menu. Use the system menu for example to activate demo mode, change parameters, upload debug reports and test hardware functions.

30000 - Dialogue window activation code Use this to activate a function for which an activation code has been received.

00666 - System reset. Select the options you want to reset to the standard settings.

11 Maintenance

The device does not contain any parts that can be repaired by the user. The maintenance to be carried out is minimal.



NOTE

To prevent UV damage, always fit the protective cover provided when the device is not in use.

11.1 Cleaning the display

- Turn off the screen.
- Switch off the system power.
- Rinse the screen with plenty of clean fresh water to remove dirt and salt residues.
- Use a cleaning cloth to clean the screen. Exert minimal pressure on the screen.

When specks on the screen cannot be removed using the cloth alone, use a 50/50 mixture of warm water and isopropyl alcohol to clean the screen.



NOTE

Avoid all contact with solvents (acetone, mineral turpentine etc.) or cleaning agents that contain ammonia, as these can damage the anti-reflective layer.

11.2 Debugging report

In the case of firmware-related problems, it is possible to send VETUS a debugging report. To do this, connect your device to a network, enter the password 44441, select Log management and press the Upload logs button.

12 Specifications

Casing	Aluminium
Operating temperature	-25° to +60°C
IP value	IPx6
Weight (excluding mounting material)	0,6 kg
Screen brightness	1200 nits
Screen resolution	800 x 480
Viewing angle	L/R: 70°, above: 50°, below: 70°
Operating voltage	12 - 28 VDC
Power consumption at 12V (maximum background lighting)	0,55 A
Standby mode for low energy level	yes
Protection	reversed polarity
Processor	Quad-core ARM Cortex-A7 CPU
NMEA 2000 (compliant)	M12 NMEA2000 connector
Card reader	1 x Micro SD
USB	yes

1 Sicherheitsbestimmungen

Gefahrenhinweise

In dieser Anleitung werden zum Thema Sicherheit folgende Gefahrenhinweise verwendet:



GEFAHR

Weist darauf hin, dass ein hohes Potenzial an Gefahren vorhanden ist, die schwere Verletzungen oder den Tod zur Folge haben können.



WARNUNG

Weist darauf hin, dass ein Potenzial an Gefahren vorhanden ist, die Verletzungen zur Folge haben können.



VORSICHT

Weist darauf hin, dass die betreffenden Bedienungsschritte, Maßnahmen usw. Verletzungen oder schwere Schäden an der Maschine zur Folge haben können. Manche VORSICHT-Hinweise weisen auch darauf hin, dass ein Potenzial an Gefahren vorhanden ist, die schwere Verletzungen oder den Tod zur Folge haben können.





ACHTUNG

Besonderer Hinweis auf wichtige Schritte, Umstände usw.

Symbole

 Weist darauf hin, dass die betreffende Handlung durchgeführt werden muss.

 Weist darauf hin, dass eine bestimmte Handlung verboten ist.

 Gibt den Ort (Pfad) eines bestimmten Menüs oder einer Option an.

Geben Sie diese Sicherheitshinweise an alle Benutzer weiter.

Allgemein geltende Gesetze und Richtlinien zum Thema Sicherheit und zur Vermeidung von Unglücksfällen sind stets zu beachten.

2 Einleitung

Dieses Handbuch enthält Richtlinien für die Installation und den Gebrauch der Multifunktionsanzeige VETUS (CANNME7).

CANNME7 zeigt Daten an, die aus dem NMEA2000-Netzwerk stammen.

Die Qualität der Installation ist ausschlaggebend für die Zuverlässigkeit des Systems; daher ist es unbedingt erforderlich, dass die in diesem Handbuch beschriebenen Schritte vollständig durchgeführt und anschließend überwacht werden.

Bei Änderungen des Bugschraube durch den Benutzer erlischt jegliche Haftung des Herstellers für eventuelle Schäden.



GEFAHR

Verlassen Sie sich NICHT auf dieses Gerät als Ihre primäre Schifffahrtsquelle. Der Benutzer ist für die Verwendung von offiziellen Karten und sicheren Schifffahrtsmethoden verantwortlich.



ACHTUNG

Einige Funktionen dieses Produkts erfordern eine Internetverbindung. Die Internetnutzung über ein Mobiltelefon kann mit hohen Kosten verbunden sein. Im Zweifelsfall wenden Sie sich bitte an Ihren Dienstanbieter.

3 Einrichtung



WARNUNG

Arbeiten Sie niemals an der elektrischen Anlage, wenn diese unter Spannung steht.

3.1 Teile

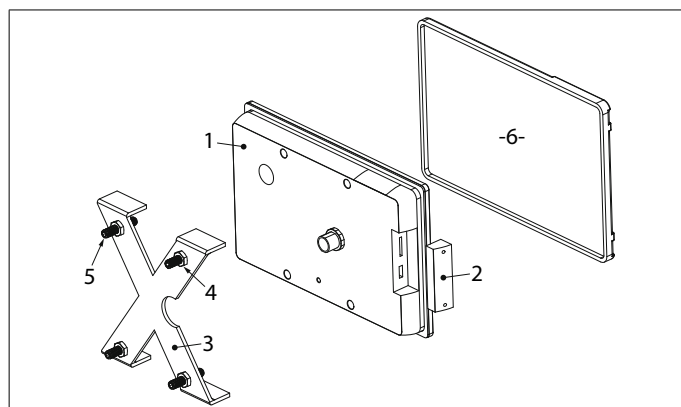

1. CANNME7	4. M6 Schraube
2. SD/USB Abdeckplatte	5. M6 x 30 DIN916
3. Aluminium-Montagerahmen	6. Bildschirmschutz

Wenn Sie das Gerät anschließen, befolgen Sie bitte die Anweisungen in der folgenden Reihenfolge:

3.2 Positionierung

Stellen Sie das CANNME7 immer so auf, dass der Bediener eine gute Sicht auf das Bedienfeld hat.

3.3 Zusammenbau

Montieren Sie den CANNME7 in eine flache Platte (4,5-12 mm). Bohren Sie ein Loch mit den richtigen Abmessungen und befestigen Sie den Bildschirm mit den 4 mitgelieferten Schrauben und Muttern. Verwenden Sie die mit dem Produkt mitgelieferte Bohrschablone (siehe Sicherheitsinformationen / Kurzanleitung). Achten Sie darauf, dass die Verpackung (P) nicht beschädigt ist.

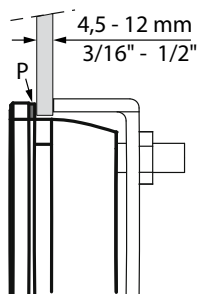

3.3.1 Rotation der Anzeige

Das CANNME7 kann nur waagrecht montiert werden. Das Bild kann bei Bedarf gedreht werden (0° oder 180°), siehe Abschnitt 5.2.

3.4 Verbindung

Schließen Sie das CANNME7 an das NMEA2000-CAN-Bussystem an. Verwenden Sie dazu den M12-NMEA2000-Anschluss auf der Rückseite des Geräts. Siehe Seite 112 für ein detailliertes Anschlussschema.

4 Einführung

4.1 Benutzer-Schnittstelle

Das CANNME7 ist ein Multi-Touch-Gerät, dessen Bedienelemente denen eines modernen Smartphones ähnlich sind.

- Tippen Sie auf den Bildschirm, um ein Menü oder ein Element auszuwählen, die Bearbeitung zu starten oder ein Kontrollkästchen zu aktivieren oder zu deaktivieren.
- Blättern Sie durch eine Liste der verfügbaren Optionen, ohne eine Option zu aktivieren, oder streichen Sie, um schnell durch Listen zu blättern.
- Halten Sie einen Punkt gedrückt, um Informationen über den betreffenden Teil zu erhalten.
- Halten Sie einen Punkt auf dem Bildschirm gedrückt und ziehen Sie die Karte an die gewünschte Position.
- Drücken Sie mit zwei Fingern auf dem Bildschirm, um die Karte zu verkleinern, oder spreizen Sie sie, um sie zu vergrößern.

4.1.1 Eingabe über die Tastatur

Eine Tastatur wird angezeigt wenn die Eingabe von Elementen über die Tastatur erforderlich ist. Oben links von der Texteingabe wird ein rotes X-Symbol und oben rechts von der Eingabe ein blaues Häkchen angezeigt.

Drücken Sie den Pfeil nach oben, um zu Großbuchstaben zu wechseln. Aktivieren Sie CAPS LOCK, indem Sie zweimal auf den Pfeil NACH OBEN drücken.

Sobald Sie mit der Texteingabe fertig sind, drücken Sie auf das rote X-Symbol, um die Bearbeitung abzubrechen und zu schließen, ohne die Änderungen zu speichern. Drücken Sie ENTER oder auf das blaue Häkchen, um die Änderungen zu bestätigen und den Bearbeitungsmodus zu schließen

4.1.2 Bildlauf-Option

Wenn ein Wert eingegeben werden muss die Bildlaufoption verwendet werden.

Blättern Sie durch die Liste der Werte oder streichen Sie, um schnell durch die Liste zu blättern. Drücken Sie den gewünschten Wert, um das Blättern zu beenden. Drücken Sie auf das blaue Häkchen, um die Eingabe zu bestätigen und den Bearbeitungsmodus zu verlassen, oder auf das rote X-Symbol, um die Bearbeitung abzubrechen, ohne die Änderungen zu speichern.

4.1.3 Schieberegler

Der Schieberegler wird verwendet, wenn es nicht notwendig ist, einen genauen Wert einzugeben. Der Schieberegler wird verwendet, um die Helligkeit des Bildschirms oder eine bestimmte Detailstufe einzugeben.



Drücken Sie den Punkt und ziehen Sie ihn, um die gewünschte Änderung vorzunehmen.

4.1.4 Kontrollkästchen

Das Kontrollkästchen dient dazu, eine Option auszuwählen oder die Auswahl aufzuheben.

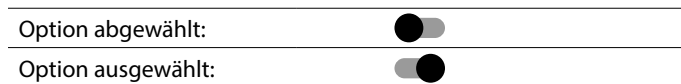

Drücken Sie auf den Punkt und ziehen Sie ihn an die gewünschte Position, oder tippen Sie auf das Kontrollkästchen, um ihn auszuwählen oder seine Auswahl aufzuheben.

4.2 Hauptbildschirme

Es stehen drei Hauptbildschirme zur Verfügung: das Dashboard, der Kartenbildschirm und der Startbildschirm (@ Quick Access).

 **ACHTUNG**

Beim Starten wird der zuletzt verwendete Bildschirm angezeigt. Drücken Sie das Hamburger-Symbol, um zum Startbildschirm zu gelangen.

4.2.1 Armaturenbrett

Das Armaturenbrett enthält zwei Bildschirmsätze. Einer zeigt die wichtigen Parameter, der andere die Details der Batteriebank.

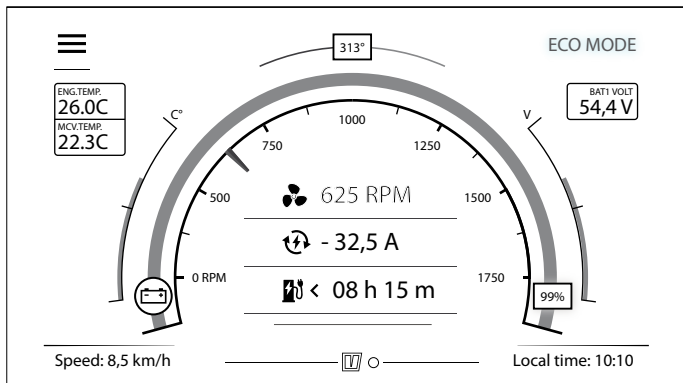

ACHTUNG

Details werden nur angezeigt, wenn sie über NMEA2000 verfügbar sind und die Datenquelle zugeordnet wurde.

ACHTUNG

Wechseln Sie zwischen den Bildschirmsätzen, indem Sie vom schwarzen Rand des Bildschirms aus von links nach rechts oder von rechts nach links über den Bildschirm streichen.

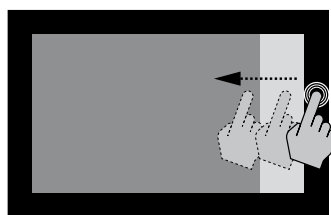

4.2.2 Kartenbildschirm

Der Kartenbildschirm kann für die Reiseplanung und Schifffahrt verwendet werden. Sofern ein brauchbares GPS-Signal und eine lokale Karte verfügbar sind, zeigt die Karte die Position des Schiffes auf der Karte an.

4.2.3 Startbildschirm

Der Startbildschirm (@ Quick Access) enthält die wichtigsten Optionen und kann von jedem Menüpunkt durch Drücken des Hamburger-Menü-Symbols in der oberen linken Ecke des Bildschirms aufgerufen werden.

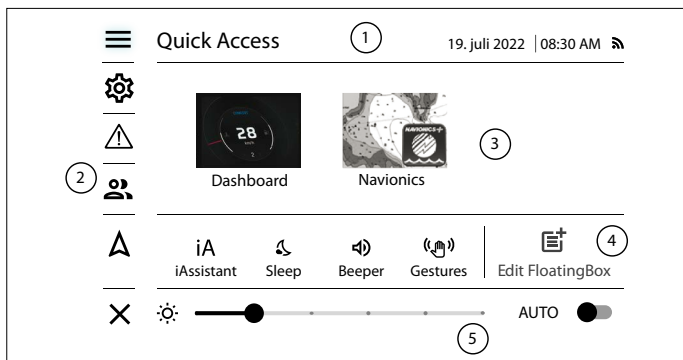

- 1. Titelleiste (4.3)
- 2. Hauptmenü (4.4)
- 3. Auswahl des Bildschirmsatzes (4.5)
- 4. Abkürzungen (4.6)
- 5. Helligkeitskontrolle (4.7)

4.3 Titelleiste

Zusätzlich zur Anzeige von Datum, Uhrzeit und GPS-Empfang wird in der Titelleiste der Pfad des jeweiligen Menüs angezeigt. Um einfach durch die Menüstruktur zu navigieren, wird dieser Pfad in diesem Handbuch am Anfang jedes neuen Themas angezeigt.

4.4 Hauptmenü

@ Quick Access

	Das Hamburger-Symbol öffnet oder schließt den Startbildschirm oder führt zurück zum zuletzt geöffnetes Armaturenbrett.
	Die Einstellungen ermöglichen den Zugriff auf die Anwendungs- und Systemeinstellungen.
	Die Warnungen ermöglichen den Zugriff auf aktuelle Warnungen und die Warnhistorie.
	Das Profil verwaltet die Benutzerprofile.
	Die Schifffahrt zeigt die bevorzugte Ziele und Karteneinstellungen an.
	Mit dem X-Symbol kehren Sie zum Armaturenbrett oder zum Kartenbildschirm zurück.

4.4.1 Einstellungen

@ Quick Access >

Die Menüebene (Pad) wird in der Titelleiste angezeigt. Gehen Sie eine Ebene zurück, indem Sie auf den Rückwärtspfeil oder auf die gewünschte Menüebene in der Titelleiste drücken. Drücken Sie auf um sofort zur Hauptebene zurückzukehren.

Das Einstellungsmenü enthält folgende Punkte:

- **Network** zeigt die mit dem NMEA2000-Netzwerk verbundenen Geräte an und bietet die Möglichkeit, die Datenquellen zu konfigurieren.
- **Preferences** legen Sie hier persönliche Einstellungen fest oder verwenden Sie diese Option, um die Standardeinstellungen wiederherzustellen.
- **Screens** verwaltet die Bildschirme und Bildschirmsammlungen.
- **Limits & Alarms** definiert die Alarmwerte für Tiefe, Geschwindigkeit, Windstille, Elektromotor, Batteriepack und Ankerwache.
- **Maps** zeigt die installierten Karten an und bietet die Möglichkeit, Karten auszuwählen, zu aktualisieren oder zu löschen.
- **Vessel parameters** definiert die Grundparameter des Schiffes.
- **Connectivity** konfiguriert hier eine Wi-Fi-Verbindung oder führt ein Aktualisierung durch.
- **Password** bietet Zugang zu den Menüs für den fortgeschrittenen Benutzer.
- **About** zeigt die aktuellen Software- und Hardwareversionen an.

4.4.2 Warnungen

@ Quick Access >

Im Falle einer Warnung wird eine Meldung auf dem Bildschirm angezeigt. Wenn der Summer eingeschaltet ist, ertönt nach der Warnmeldung ein akustisches Signal. Schalten Sie den Summer nur aus, wenn ein anderes akustisches Signal verfügbar ist.

Darüber hinaus wird jede Warnung in der Warnliste gespeichert.

Die Warnungen werden nach den Auswirkungen der gemeldeten Situation auf das Schiff und seine Passagiere eingestuft.

Farbe	Klassifizierung
Rot	Kritisch
Orange	Wichtig
Weiß	Informationen

Im Falle mehrerer Warnungen wird die Warnung mit der höchsten Priorität zuerst angezeigt.

4.4.3 Schifffahrt

@ Quick Access >

In diesem Untermenü werden die bevorzugten Ziele angezeigt und Sie haben die Möglichkeit, die Karteneinstellungen anzupassen.

4.5 Auswahl des Bildschirmsatzes

@ Quick Access

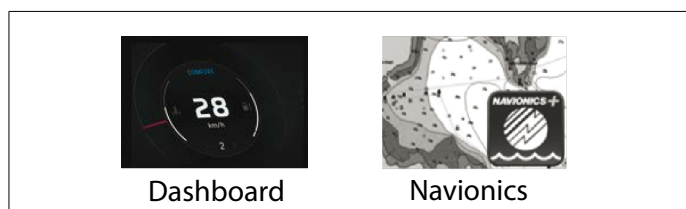

Das Auswahlfeld für Bildschirmsätze dient zur Auswahl des aktiven Bildschirmsatzes.

Der Schifffahrtsbildschirm enthält nur einen Kartenbildschirm. Wenn eine Navionics-SD-Karte installiert und aktiviert wurde, ersetzt diese den Standard- Schifffahrtsbildschirm.

4.6 Abkürzungen

@ Quick Access

Drücken Sie die Tastenkombination für die Funktion, die Sie verwenden oder ein- oder ausschalten möchten.

Sleep	Schlafmodus Schaltet den Energiesparmodus ein oder aus.
Beeper	Summer Schaltet den Summer ein oder aus. Schalten Sie den Summer nur aus, wenn ein anderes akustisches Signal verfügbar ist.
Trip	Reise Zeigt die Routendetails an.
Edit FloatingBox	FloatBox Öffnet den Bearbeitungsmodus für Floatboxen.

Ein leuchtendes Piktogramm zeigt an, dass die Funktion aktiviert ist. Ein graues Piktogramm zeigt an, dass die Funktion deaktiviert ist. Einige Piktogramme öffnen ein neues Dialogfenster oder einen neuen Bildschirm.

4.7 Helligkeitseinstellungen

@ Quick Access



Die Helligkeit kann in drei verschiedenen Modus eingestellt werden: (A) Automatik, (D) Tag- und (N) Nachtmodus.

Drücken Sie kurz A, um den Tagesmodus zu aktivieren. Im Tagesmodus wird der Buchstabe D auf der rechten Seite des Bildschirms angezeigt.

Drücken und halten Sie D, um den Nachtmodus zu aktivieren. Im Nachtmodus wird der Buchstabe N auf der rechten Seite des Bildschirms angezeigt.

Im Nachtmodus ist das Farbschema des Bildschirms nur noch rot, siehe Abschnitt 5.2. Drücken Sie kurz auf N, um in den Automatikmodus zurückzukehren.

ACHTUNG

Wenn die Helligkeit des Bildschirms im Nachtmodus niedrig ist, kann der Bildschirm tagsüber vollständig unsichtbar sein. Halten Sie die untere rechte Ecke des Bildschirms gedrückt, um den automatischen Modus zu aktivieren.

5 Einstellungen

5.1 Schiff-Parameter

@ Quick Access > > Vessel details

ACHTUNG

Stellen Sie vor dem ersten Gebrauch die Schiffparameter ein.

Geben Sie Werte für die folgenden Schiffparameter ein:

- Mindestsicherheitshöhe
- Minimale sichere Versandbreite
- Minimale sichere Wassertiefe
- Routenoptimierung (Zeit oder Entfernung)
- Reisegeschwindigkeit

5.2 Bevorzugte Einstellungen

@ Quick Access > > Preferences

Legen Sie persönliche Einstellungen für die folgenden Punkte fest oder stellen Sie die Standardeinstellungen wieder her.

5.2.1 Anzeige

Stellen Sie hier die Bildschirmdrehung, die Helligkeit und den Schlafmodus ein.

Wenn Sie die Nachteinstellung verwenden, wird der gesamte Bildschirm rot, um Blendungen bei der Schifffahrt in der Nacht zu vermeiden.

5.2.2 Uhrzeit und Datum

Die Uhrzeit und das Datum werden über das GPS-Signal empfangen. Um die richtige Ortszeit anzuzeigen, kann bei Bedarf die richtige UTC-Zone (Universal Time Coordinated) eingestellt werden. Auch das Zeitformat (12 oder 24 Stunden) kann hier eingestellt werden.

5.2.3 Einheiten

Stellen Sie die Einheiten der einzelnen Messwerte ein.

5.2.4 Interner Summer

Schalten Sie den internen Summer ein oder aus oder stellen Sie die Lautstärke ein. Zur Anzeige der Lautstärke ist ein Beispielton zu hören.

ACHTUNG

Schalten Sie den Summer schnell aus, indem Sie die Verknüpfung auf dem Startbildschirm drücken, aber tun Sie dies nur, wenn ein anderes akustisches Signal verfügbar ist.

5.2.5 Profil zurücksetzen

Stellen Sie alle Profileinstellungen auf die Standardwerte zurück. Das System verlangt vorab eine Bestätigung.

ACHTUNG

Die Profileinstellungen werden durch das Zurücksetzen dauerhaft gelöscht!

5.3 Grenzwerte und Alarme

@ Quick Access >  > Limits & alarms

Stellen Sie Alarmwerte für die folgenden Punkte ein.

5.3.1 Tiefenalarm

Wenn ein NMEA2000-zertifizierter Tiefenmesser vorhanden ist, können zwei Werte eingestellt werden. Einen Wert für die sichere Tiefe und einen für flache Gewässer.

Wenn die Tiefe kleiner ist als die eingestellte sichere Tiefe, wird eine orangefarbene Warnung angezeigt. Wenn die Tiefe kleiner ist als der eingestellte Wert für flache Gewässer, wird eine rote Warnung angezeigt.

5.3.2 Geschwindigkeitsalarm

Legen Sie das Geschwindigkeitslimit fest. Wenn diese Grenze überschritten wird, wird eine Warnung wegen Geschwindigkeitsüberschreitung angezeigt.

ACHTUNG

Empfohlene Reisegeschwindigkeit pro Bootslänge:

4 Meter	7,2 km/h
6 Meter	8,3 km/h
8 Meter	10,2 km/h
10 Meter	11,4 km/h
12 Meter	12,5 km/h

5.3.3 Seegangsbeschränkungszone-Alarm (Kein Erwachen)

Die Seegangsbeschränkungszone ist eine Zone, in der Seegang unerwünscht ist und in der Schiffe langsam fahren müssen.

Stellen Sie die Entfernung ein, die den Seegangsbeschränkungsalarm auslöst. Wenn der Abstand kleiner als der eingestellte Wert ist, wird ein rundes "KEIN ERWACHEN"-Symbol in der Titelleiste des Bildschirms angezeigt.

ACHTUNG

Beachten Sie stets die örtlich zulässige Höchstgeschwindigkeit!
Tipp: Legen Sie eine Geschwindigkeitsbegrenzung über den Pfad fest: @ Quick Access >  > Limits & alarms

5.3.4 Motor Alarme

WARNUNG

Dieses Menü ist nur für Experten gedacht!

Motorwarnungen enthält eine Liste aller Motorwarnungen, die vom Motor selbst über das NMEA2000-Netzwerk gemeldet werden können. Schalten Sie hier die einzelnen Warnungen ein oder aus.

5.3.5 Andere Alarme

Schalten Sie den Alarm bei niedriger Batteriespannung ein oder aus, oder stellen Sie den Radius der Ankerwache (Warnposition) ein.

6 Karten

6.1 Einstellung der Lieferantenkarte

Auf dem CANNME7 können zwei Kartentypen verwendet werden: OpenSeaMap und Navionics-Karten. OpenSeaMap-Daten werden direkt auf das Gerät heruntergeladen, während Navionics-Daten auf einer SD-Karte installiert werden müssen.

6.1.1 OpenSeaMap-Karten (Standard)

@ Quick Access >  > Maps

Hier können Sie die gewünschte(n) OpenSeaMaps-Karte(n) herunterladen, auswählen oder löschen.

6.1.2 Navionics-Karten (optional)

Navionics stellt elektronische Schifffahrtskarten her. Weitere Informationen finden Sie hier: <https://www.navionics.com>.

6.2 Der Kartenbildschirm



1. Symbol für die Kartenausrichtung
2. Symbol für den Startbildschirm
3. Verbrauchsdaten
4. Tasten für Kartenmaßstab und Zoom
5. Gefäß-Symbol
6. Verlängerungslinie der Route
7. Tachometer und Geschwindigkeit
8. Strecke

7 Schifffahrt

@ Quick Access > Navigation

GEFAHR

Verlassen Sie sich NICHT auf dieses Gerät als Ihre primäre Schifffahrtsquelle!

Der Nutzer ist jederzeit für die Sicherheit des Schiffes und seiner Besatzung verantwortlich.

Verwenden Sie diese Funktion, um zu einer bestimmten Kartenposition zu navigieren.

7.1 Informationen zur Karte

Halten Sie ein Kartenelement oder eine Kartenposition gedrückt, um bestimmte Informationen sichtbar zu machen.

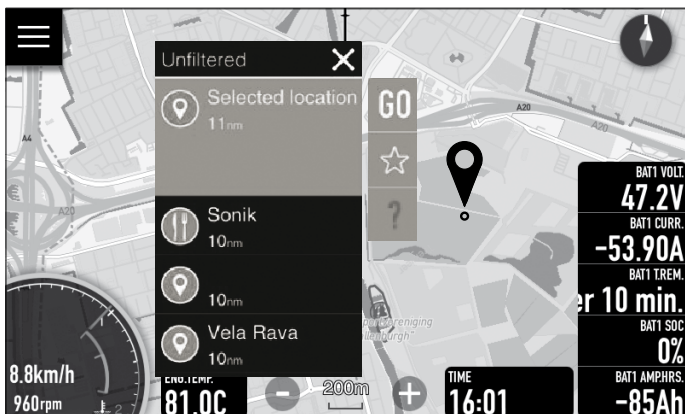

- Drücken Sie GO, um zu dem entsprechenden Ort zu navigieren.

- Drücken Sie den Stern, um den Ort unter den Favoriten zu speichern.
- Drücken Sie auf das Fragezeichen oder einen Eintrag in der Liste, um weitere Informationen zu erhalten.
- Drücken Sie X zum Schließen.

7.2 Einstellung des Reiseziels

Wählen Sie ein Ziel, indem Sie den gewünschten Zielort gedrückt halten, oder wählen Sie ein Ziel aus den gespeicherten Favoriten.

@ Quick Access > > Favourites

- Drücken Sie die Taste GO.

Eine gepunktete Linie, die die Position des Schiffes mit dem gewählten Ziel verbindet, zeigt an, dass die Route berechnet wird. Sobald die Route berechnet wurde, wird diese in grüner Farbe angezeigt. Teile der Route können rot eingefärbt sein. Dies bedeutet, dass sie sich in der Nähe von Land befinden und zusätzliche Aufmerksamkeit erforderlich ist.

Die Schifffahrt zum gewählten Ziel hat nun begonnen. Die Zoomstufe der Karte wird automatisch so angepasst, dass das Schiff und das Ziel auf dem Bildschirm zu sehen sind.

7.2.1 Zwischenziele Hinzufügen

Öffnen Sie das Menü für Routenänderungen, indem Sie auf die Routenlinie drücken und gedrückt halten. Bewegen Sie nun den Routenzwischenpunkt an die gewünschte Stelle und drücken Sie das blaue Symbol.

Es wird eine gepunktete Linie vom Schiff über die Routenzwischenpunkte zum endgültigen Ziel angezeigt. Sobald die Route berechnet wurde, wird diese grün angezeigt und die Route ist neu berechnet worden.

Legen Sie mehrere Routenzwischenpunkte fest, indem Sie die Routenlinie gedrückt halten und einen weiteren Routenpunkt hinzufügen.

7.2.2 Löschen der Route

Öffnen Sie das Menü zum Löschen der Route, indem Sie auf die Routenlinie oder das Schiffssymbol drücken und gedrückt halten.

Drücken Sie auf das rote Mülleimersymbol. Sie werden aufgefordert, eine Route zu löschen. Bestätigen Sie dies und die Route wird gelöscht.

Wenn die Entfernung zum endgültigen Ziel weniger als 0,1 nm beträgt, erscheint die Meldung "Ziel erreicht" und die Route wird automatisch gelöscht.

7.2.3 Reisestatistiken

@ Quick Access > Trip

Fahrtenbuch

Das CANNME7 zeichnet Reisedaten auf, um einen Einblick in die Leistung und Nutzung des Schiffes zu geben. Öffnen Sie das Protokoll, indem Sie auf die Verknüpfung auf dem Startbildschirm drücken.

Drücken Sie die Taste RESET, um die Fahrdaten zurückzusetzen, oder die Taste CLOSE, um den Bildschirm mit den Fahrstatistiken zu schließen.

8 Anschlussmöglichkeiten

@ Quick Access >  > Connectivity

Das CANNM7 hat ein eingebautes Wi-Fi-Modul. Dieses wird für die Aktualisierungen, Kartendownloads und Karten-Aktualisierungen verwendet.

8.1 Wi-Fi-Zugang

@ Quick Access >  > Connectivity > Wi-Fi networks

Schalten Sie das Wi-Fi ein und wählen Sie das gewünschte Wi-Fi-Netzwerk aus. Das CANNME7 ist nun verbunden.

8.1.1 Wi-Fi-Einrichtung

@ Quick Access >  > Connectivity > Wi-Fi configuration

Richten Sie hier bei Bedarf die automatische Verbindungsfunktion ein. Wenn die automatische Verbindung eingeschaltet ist, verbindet sich das Gerät automatisch mit einem bekannten Wi-Fi-Zugangspunkt.

8.2 Software-Aktualisierung

@ Quick Access >  > Connectivity > Software update

Das CANNME7 kann nur über Wi-Fi aktualisiert werden. Drücken Sie auf Geräteaktualisierung, um den Aktualisierungsvorgang zu starten. Bestätigen Sie die Ausführung des Vorgangs und folgen Sie den Anweisungen auf dem Bildschirm, um den Vorgang abzuschließen.

9 Personalisierung des Systems

@ Quick Access > Edit FloatBox

Dieses Handbuch beschränkt sich darauf, die Funktion der Floatbox zu erklären. Eine Floatbox ist ein (personalisiertes) Informationsfeld, das zu einem CANNME7-Bildschirm hinzugefügt werden kann.









9.1 Erstellen einer neuen Floatbox

Wählen Sie den Bildschirm aus, zu dem eine Floatbox hinzugefügt, gelöscht oder bearbeitet werden soll. Öffnen Sie die Verknüpfung FloatBox. Der zuvor ausgewählte Bildschirm wird geöffnet und die Symbole + und x werden oben auf dem Bildschirm angezeigt.



Drücken Sie x, um den Bearbeitungsmodus zu schließen. Drücken Sie +, um eine neue Floatbox zu erstellen. Im Bearbeitungsmodus werden neue Floatbox und ein ausklappbares Menü angezeigt.

Das ausklappbare Menü bietet die folgenden Optionen:

	Einen neuen numerischen Parameter hinzufügen
	Verschieben Sie die Floatbox über den Bildschirm
	Verkleinern der Schriftgröße
	Vergrößern Sie die Schriftgröße
	Die Schriftfarbe in Schwarz oder Weiß ändern
	Umschalten zwischen gefülltem und transparentem Hintergrund
	Löschen des ausgewählten Floatbox-Parametersatzes
	Schließen Sie die Bearbeitung der ausgewählten Floatbox

Die neu erstellte Floatbox enthält einen einzelnen numerischen Wert. Drücken Sie auf den Wert, um ihn zu ändern. Es wird ein neues Dialogfenster mit allen Optionen angezeigt.

Fügen Sie einen weiteren numerischen Wert hinzu, indem Sie auf das + drücken, und wählen Sie den gewünschten Parameter aus. Die vollständige Liste der Parameter finden Sie in Abschnitt 11.



Verwenden Sie die Optionen aus dem ausklappbaren Menü, um die Floatbox weiter zu personalisieren.

9.1.1 Bearbeitung der Floatbox

Drücken Sie das Tastaturkürzel für die Floatbox. Drücken Sie nun auf die zu bearbeitende Floatbox, bis das ausklappbare Menü angezeigt wird. Verwenden Sie die Optionen des ausklappbaren Menüs, um die Floatbox weiter zu personalisieren. Drücken Sie x zum Schließen.

9.1.2 Verschieben der Floatbox

Drücken Sie auf die Floatbox-Verknüpfung. Drücken Sie nun auf die zu bearbeitende Floatbox, bis das Ausklappmenü angezeigt wird.

Drücken Sie , und halten Sie  gedrückt, und ziehen Sie die Floatbox an die gewünschte Stelle auf dem Bildschirm. Drücken Sie x zum Schließen.

9.1.3 Löschen des Floatbox Parameters

Drücken Sie das Tastaturkürzel für die Floatbox. Drücken Sie nun auf die zu bearbeitende Floatbox, bis das ausklappbare Menü angezeigt wird.

Drücken und halten Sie den zu löschenden Parameter der Floatbox und ziehen Sie den Inhalt nach links. Es erscheint der Text "entfernen". Drücken Sie auf um den Parameter zu löschen, oder ziehen Sie den Inhalt zurück nach rechts, um die Bearbeitung zu beenden. Drücken Sie x zum Schließen.

9.1.4 Löschen der Floatbox

Drücken Sie das Tastaturkürzel für die Floatbox. Drücken Sie nun auf die zu bearbeitende Floatbox, bis das ausklappbare Menü angezeigt wird.

Drücken Sie auf das Mülleimer-Symbol, um die Floatbox zu löschen.

10 NMEA2000-Netzwerk

@ Quick Access >  > Network

Das CANNME7 ist mit dem NMEA2000-Netzwerk des Schiffes verbunden und kann daher Daten von anderen Netzwerkgeräten lesen.

Das Netzwerkmenü wird verwendet, um Datenquellen zu konfigurieren, zusätzliche Informationen über angeschlossene Geräte zu erhalten und bestimmte Datenquellen zu kalibrieren.



WARNUNG

Seien Sie bei der Verwendung dieses Menüs besonders vorsichtig. Änderungen können dazu führen, dass das Gerät nicht mehr richtig funktioniert.

10.1 Angeschlossene Geräte

@ Quick Access >  > Network > Connected devices

In diesem Menü wird eine Liste aller mit dem Netzwerk verbundenen Geräte angezeigt.

Wählen Sie ein Gerät aus, um weitere Details zu erhalten. Am unteren Rand der Gerätedetails befindet sich die Option zum Zurücksetzen der Konfiguration für dieses Gerät.

Extern angeschlossene VETUS-Geräte verfügen möglicherweise über eine Option zur Aktualisierung der Software. Fragen Sie Ihren Händler vor Ort nach weiteren Informationen.

Wählen Sie den Punkt "Aktualisierung prüfen" zur Bearbeitung aus und folgen Sie den angegebenen Anweisungen.

Ein physisches Gerät kann mehrere virtuelle Geräte enthalten, die dem Netzwerk präsentiert werden können. Sie können diese virtuellen Geräte sehen, wenn Sie auf den Punkt "Virtuelle Geräte" drücken.

10.2 Datenquellen

@ Quick Access >  > Network > Data sources

In diesem Menü können die Datenquellen für die verschiedenen Parameter eingestellt werden.

Einige Punkte sind auf automatische Auswahl eingestellt, was bedeutet, dass die Quelle automatisch auf der Grundlage des angeschlossenen Netzwerkgeräts zugewiesen wird.

Überprüfen Sie die folgenden Einstellungen und ändern Sie sie gegebenenfalls:

Jog wheel

Auto select (---)

Engine*

Auto select (ENGINE - PORT(1))

Electric motor powertrain*

BATTERY - PORT(1)

Depth

Auto select (---)

Water ref. speed

Auto select (---)

GPS

Auto select (INTERNAL GPS(1))

Inside temperature

None

Outside temperature

None

Water temperature

Auto select (---)

Fresh water

Auto select (---)

Black water

Auto select (---)

Rudder

Auto select (---)

Audio

None

Compass

Auto select (---)

Main battery set**

BATTERY MAIN

Battery 1**

None

Battery 2**

None

Battery 3**

None

Battery 4**

None

Stammt von: *CANV2N.. **CANN500

10.3 Calibration of network equipment

@ Quick Access >  > Network > Device calibration



WARNUNG

Netzwerkgeräte müssen von einem Techniker kalibriert werden!

Einige an das Netz angeschlossene Geräte müssen kalibriert werden. Zum Beispiel müssen die Temperaturgrenzen des Motors und die maximale Drehzahl angegeben werden.

10.3.1 Kalibrierung der Batterien

Wenn das CANN500 (Batteriemonitor) an das System angeschlossen ist, können in diesem Menü die grundlegenden Batterieparameter eingegeben werden.

10.4 Kompatible Sensoren

Jeder NMEA2000-zertifizierte Geber (Sensor) kann an das lokale NMEA2000-Netzwerk angeschlossen werden.

10.5 Kennwort

@ Quick Access >  > Network > Password



WARNUNG

Dieses Menü ist nur für Experten gedacht!

Mit einem Passwort werden Menüs freigeschaltet, die nicht für den alltäglichen Gebrauch bestimmt sind und nur für Experten gedacht sind.

02929 - Wählen Sie Ihren Aktualisierungskanal.

44441 - System-Menü. Verwenden Sie das Systemmenü, um z. B. den Demomodus zu aktivieren, Parameter zu ändern, Fehlersuche-Reports hochzuladen und Hardwarefunktionen zu testen.

30000 - Dialogfenster Aktivierungscode Hier können Sie eine Funktion aktivieren, für die Sie einen Aktivierungscode erhalten haben.

00666 - System zurücksetzen: Wählen Sie die Optionen, die Sie auf die Standardeinstellungen zurücksetzen möchten.

11 Wartung

Das Gerät enthält keine Teile, die vom Benutzer repariert werden können. Die durchzuführende Wartung ist minimal.



ACHTUNG

Bringen Sie immer die mitgelieferte Schutzhülle an, wenn das Gerät nicht benutzt wird, um UV-Schäden zu vermeiden.

11.1 Reinigung der Anzeige

- Schalten Sie den Bildschirm aus.
- Schalten Sie die Stromversorgung des Systems aus.
- Spülen Sie den Bildschirm mit reichlich sauberem Süßwasser ab, um Schmutz und Salzurückstände zu entfernen.
- Verwenden Sie ein Reinigungstuch zum Reinigen des Bildschirms. Üben Sie nur minimalen Druck auf den Bildschirm aus.

Wenn sich Flecken auf dem Bildschirm nicht allein mit dem Tuch entfernen lassen, verwenden Sie eine 50/50-Mischung aus warmem Wasser und Isopropylalkohol zur Reinigung des Bildschirms.



ACHTUNG

Vermeiden Sie jeglichen Kontakt mit Lösungsmitteln (Aceton, Mineralterpentin, usw.) oder ammoniakhaltigen Reinigungsmitteln, da diese die Antireflexionsschicht beschädigen können.

11.2 Bericht zur Fehlerbehebung

Bei Firmware-Problemen ist es möglich, VETUS einen Fehlerbehebungs-Bericht zu senden. Verbinden Sie dazu Ihr Gerät mit einem Netzwerk, geben Sie das Passwort 44441 ein, wählen Sie Protokollverwaltung und drücken Sie die Schaltfläche Protokolle hochladen.

12 Spezifikationen

Gehäuse	Aluminium
Betriebstemperatur	-25° bis +60°C
IP-Wert	IPx6
Gewicht (ohne Befestigungsmaterial)	0,6 kg
Helligkeit des Bildschirms	1200 nits
Auflösung des Bildschirms	800 x 480
Betrachtungswinkel	L/R: 70°, darüber: 50°, unten: 70°
Betriebsspannung	12 - 28 VDC
Leistungsaufnahme bei 12V (maximale Hintergrundbeleuchtung)	0,55 A
Standby-Modus für niedriges Energieniveau	ja
Schutz	umgekehrte Polarität
Prozessor	Vierkernige ARM Cortex-A7 CPU
NMEA 2000 (konform)	M12 NMEA2000 Anschluss
Kartenleser	1 x Mikro-SD
USB	ja

1 Sécurité

Messages d'avertissement

Les messages d'avertissement suivants relatifs à la sécurité sont utilisés dans ce manuel :



DANGER

Indique qu'il existe un danger potentiel important pouvant entraîner des lésions graves ou même la mort.



AVERTISSEMENT

Indique qu'il existe un danger potentiel pouvant entraîner des lésions.



PRUDENCE

Indique que les procédures de maniement, manipulations etc. concernées, peuvent entraîner des lésions ou des dommages fatals à la machine. Certaines indications de PRUDENCE indiquent également qu'il existe un danger potentiel pouvant entraîner des lésions graves ou même la mort.



ATTENTION

Insiste sur les procédures importantes, les conditions d'utilisation et caetera.

Symboles

✓ Indique que l'opération en question doit être effectuée.

✗ Indique qu'une opération spécifique est interdite.

@ Donne l'emplacement (chemin) d'un menu ou d'une option particulier.

Partagez ces consignes de sécurité avec tous les utilisateurs.

Les réglementations et la législation générales en matière de sécurité et de prévention d'accidents doivent être respectées à tout moment.

2 Introduction

Ce manuel donne des directives pour l'installation et l'utilisation de l'écran multifonctionnel VETUS (CANNME7).

Le CANNME7 affiche les données provenant du réseau NMEA2000.

La qualité de l'installation déterminera la fiabilité du système. Il est donc absolument essentiel que les étapes spécifiées dans ce manuel soient suivies dans leur intégralité et contrôlées par la suite.

Les modifications non autorisées excluent la responsabilité du fabricant pour tout dommage en résultant.



DANGER

**Ne comptez PAS sur cet appareil comme source de navigation principale.
L'utilisateur est responsable de l'utilisation des cartes officielles et des méthodes de navigation fiables.**



ATTENTION

**Certaines fonctions de ce produit utilisent une connexion Internet.
L'utilisation d'Internet via un téléphone mobile peut entraîner des coûts élevés. En cas de doute, veuillez contacter votre prestataire de services.**

3 Installation



AVERTISSEMENT

Ne travaillez jamais sur un système électrique lorsqu'il est sous tension.

3.1 Pièces

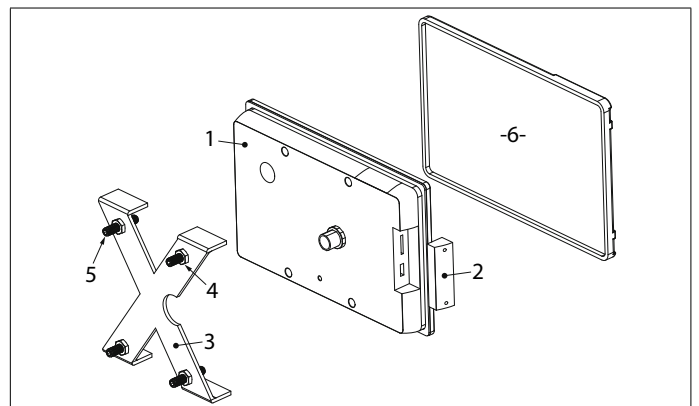

1. CANNME7	4. Boulon M6
2. Plaque de protection SD/USB	5. M6 x 30 DIN916
3. Cadre de montage en aluminium	6. Protecteur d'écran

Lors de la connexion de l'appareil, veuillez suivre les instructions dans l'ordre suivant :

3.2 Positionnement

Positionnez toujours le CANNME7 de manière à ce que le skipper ait une bonne vue sur le panneau.

3.3 Assemblage

Montez le CANNME7 dans une plaque plate (4,5-12 mm). Faites un trou aux bonnes dimensions et montez l'écran à l'aide des 4 écrous et boulons fournis. Utilisez le gabarit de perçage fourni avec le produit (voir Consignes de sécurité/Guide de démarrage rapide). Assurez-vous que l'emballage (P) n'est pas endommagé.

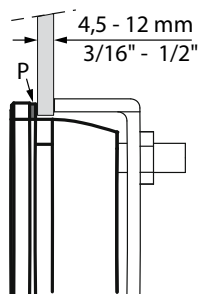

3.3.1 Rotation de l'affichage

Le CANNME7 ne peut être monté qu'horizontalement. L'image peut être tournée si nécessaire (0° ou 180°), voir section 5.2.

3.4 Connexion

Connectez le CANNME7 au système Bus NMEA2000 CAN. Utilisez pour cela le connecteur M12 NMEA2000 à l'arrière de l'appareil. Voir page 112 pour un schéma de connexion détaillé.

4 Introduction

4.1 Interface utilisateur

Le CANNME7 est un appareil à commandes multiples dont les commandes sont similaires à celles d'un smartphone moderne.

- Appuyez sur l'écran pour sélectionner un menu ou un élément, commencer à modifier ou pour sélectionner ou désélectionner une option Case à cocher.
- Faites défiler une liste d'options disponibles sans activer une option ou appuyez légèrement pour faire défiler rapidement les listes.
- Maintenez un élément enfoncé pour obtenir des informations sur la pièce concernée.
- Maintenez un point sur l'écran appuyé et faites glisser la carte à la position souhaitée
- En appuyant sur l'écran avec deux doigts, effectuez un mouvement de pincement pour réduire ou d'écartement pour agrandir.

4.1.1 Saisie au clavier

Lorsqu'il est nécessaire de saisir des éléments à l'aide du clavier, un clavier s'affiche. En haut à gauche de la saisie de texte, une icône X rouge s'affiche et en haut à droite de la saisie, une coche bleue s'affiche.

Appuyez sur la flèche HAUT pour passer aux majuscules. Activez CAPS LOCK en appuyant deux fois sur la flèche HAUT.

Dès que vous avez fini de saisir du texte, appuyez sur l'icône X rouge pour annuler l'édition et fermer sans enregistrer les modifications. Appuyez sur ENTER ou sur la coche bleue pour confirmer les modifications et fermer le mode d'édition.

4.1.2 Option Défilement

L'option Défilement est utilisée lorsqu'une valeur doit être saisie.

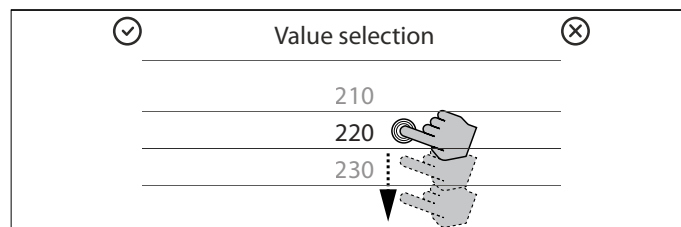

Scroll through the list of values or flick to scroll through the list quickly. Press the required value to stop scrolling. Press the blue tick to confirm the input and to leave editing mode or on the red X icon to cancel editing without saving the changes.

4.1.3 Curseur

Le curseur est utilisé lorsqu'il n'est pas nécessaire de saisir une valeur exacte. Le curseur est utilisé pour entrer la luminosité de l'écran ou pour entrer un certain niveau de détail.



Appuyez sur le point et faites-le glisser pour appliquer la modification souhaitée.

4.1.4 Case à cocher

La case à cocher permet de cocher ou de décocher une option.

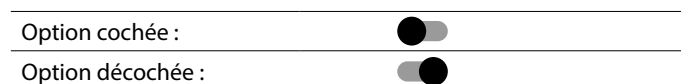

Appuyez sur le point et faites-le glisser jusqu'à la position souhaitée ou appuyez sur la case à cocher pour le sélectionner ou le désélectionner.

4.2 Écrans principaux

Trois écrans principaux sont disponibles : le tableau de bord, l'écran cartographique et l'écran de démarrage (@ Quick Access).

ATTENTION

Au démarrage, le dernier écran utilisé s'affiche. Appuyez sur l'icône hamburger pour accéder à l'écran de démarrage.

4.2.1 Tableau de bord

Le tableau de bord contient deux jeux d'écrans. L'un montre les paramètres importants, l'autre les détails du parc de batteries.

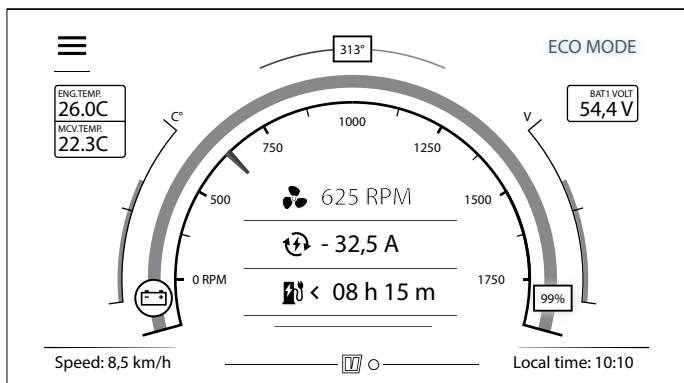

ATTENTION

Les détails ne sont affichés que lorsqu'ils sont disponibles via NMEA2000 et que la source de données a été attribuée.

ATTENTION

Basculez entre les ensembles d'écrans en balayant l'écran de gauche à droite ou de droite à gauche, à partir du bord noir entourant l'écran.

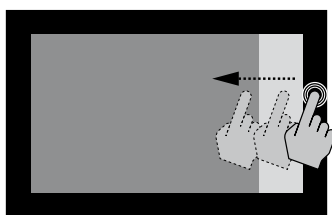

4.2.2 Écran de la carte

L'écran de carte peut être utilisé pour la planification de voyage et la navigation. À condition qu'un signal GPS utilisable et une carte locale soient disponibles, la carte indiquera la position du navire sur la carte.

4.2.3 Écran de démarrage

L'écran de démarrage (@ Quick Access) contient les principales options et est accessible à partir de chaque élément du menu en appuyant sur l'icône du menu Hamburger dans le coin supérieur gauche de l'écran

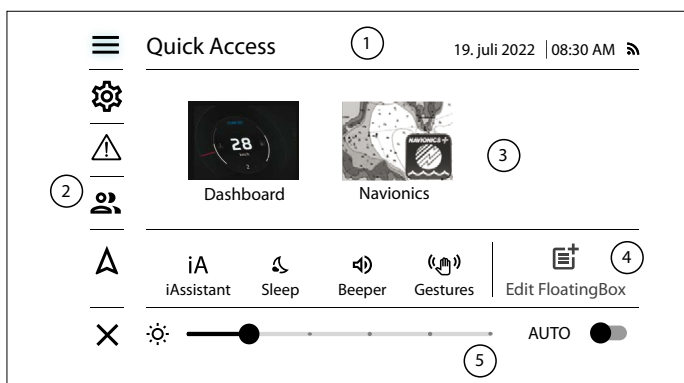

- | | |
|---------------------------|------------------------------------|
| 1. Barre de titre (4.3) | 4. Raccourcis (4.6) |
| 2. Menu principal (4.4) | 5. Contrôle de la luminosité (4.7) |
| 3. Choix de l'écran (4.5) | |

4.3 Barre de titre

En plus d'afficher la date, l'heure et la réception GPS, la barre de titre affiche le chemin du menu concerné.

Pour naviguer facilement dans la structure du menu, ce chemin est affiché dans ce manuel au début de chaque nouvelle rubrique.

4.4 Menu principal

@ Quick Access

	L'icône Hamburger ouvre ou ferme l'écran de démarrage ou ramène au dernier tableau de bord ouvert.
	L'icône Paramètres donne accès aux paramètres de l'application et du système.
	L'icône Avertissements donne accès aux avertissements actuels et à l'historique des avertissements.
	Profil gérer les profils d'utilisateurs ici.
	L'icône Navigation affiche les destinations favorites et les paramètres de la carte.
	L'icône X renvoie au tableau de bord ou à l'écran de la carte.

4.4.1 Paramètres

@ Quick Access >

Le niveau de menu (bloc) sera affiché dans la barre de titre. Remontez d'un niveau en appuyant sur la flèche de retour ou en appuyant sur le niveau de menu souhaité dans la barre de titre. Appuyez sur pour revenir immédiatement au niveau principal.

Le menu Paramètres contient les éléments suivants :

- **Network** affiche les appareils connectés au réseau NMEA2000 et offre la possibilité de configurer les sources de données.
- **Preferences** définissez ici vos préférences personnelles ou utilisez cette option pour restaurer les préférences standard.
- **Screens** manages the screens and screen collections.
- **Limits & Alarms** définit les valeurs d'alarme pour la profondeur, la vitesse, la zone sans sillage, le moteur électrique, la batterie et la surveillance d'ancre.
- **Maps** affiche les cartes installées et offre la possibilité de sélectionner, mettre à jour ou supprimer des cartes.
- **Vessel parameters** définit les paramètres de base du navire.
- **Connectivity** configure ici une connexion Wi-Fi ou effectue une mise à jour.
- **Password** donne accès aux menus pour les utilisateurs chevronnés.
- **About** affiche les versions logicielles et matérielles actuelles.

4.4.2 Avertissements

@ Quick Access >

Dans une situation d'avertissement, un message apparaîtra à l'écran. Si l'avertisseur sonore est activé, le message d'avertissement est suivi d'une alarme sonore. N'éteignez l'avertisseur sonore que lorsqu'un autre signal sonore retentit.

De plus, chaque avertissement est sauvegardé dans la liste des avertissements.

Les avertissements sont classés en fonction de l'effet de la situation signalée sur le navire et ses passagers.

Couleur	Classification
Rouge	Critical
Orange	Important
Blanc	Information

En cas d'avertissements multiples, l'avertissement avec la priorité la plus élevée s'affiche en premier.

4.4.3 Navigation

@ Quick Access > 

Ce sous-menu affiche les destinations favorites et offre la possibilité d'ajuster les paramètres de la carte.

4.5 Choix des écrans

@ Quick Access

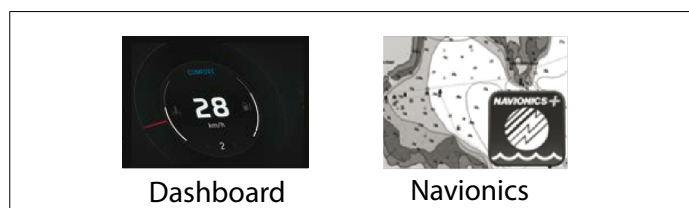





Le panneau de sélection des écrans permet de sélectionner l'écran actif.

L'ensemble d'écrans de navigation n'a qu'un écran de carte. Si une carte SD Navionics a été installée et activée, celle-ci remplacera l'ensemble d'écran de navigation standard.

4.6 Raccourcis

@ Quick Access

Appuyez sur le raccourci de la fonction que vous souhaitez utiliser ou que vous souhaitez activer ou désactiver.

 Sleep	Mode veille Active ou désactive le mode d'économie d'énergie.
 Beeper	Avertisseur sonore Active ou désactive l'avertisseur sonore. N'éteignez le que lorsqu'un autre signal sonore est disponible.
 Trip	Voyage Affiche les détails de l'itinéraire.
 Edit FloatingBox	Boîte flottante Ouvre le mode d'édition pour les boîtes flottantes.

An illuminating pictogram indicates that the function has been activated. A grey pictogram indicates that the function has been deactivated. Some icons open a new dialogue window or screen.

4.7 Paramètres de la luminosité

@ Quick Access



La luminosité peut être réglée sur trois modes : (A) automatique, (D) jour et (N) mode nuit.

Appuyez brièvement sur A pour activer le mode jour. En mode jour, la lettre D s'affiche sur le côté droit de l'écran.

Appuyez longuement sur D pour activer le mode nuit. En mode nuit, la lettre N s'affiche sur le côté droit de l'écran.

En mode nuit, la palette de couleurs de l'écran passe au rouge uniquement, voir section 5.2. Appuyez brièvement sur N pour revenir en mode automatique.

 **ATTENTION**

Si la luminosité de l'écran est faible en mode nuit, l'écran peut être totalement invisible pendant la journée. Appuyez longuement sur le coin inférieur droit de l'écran pour activer le mode automatique.

5 Paramètres

5.1 Paramètres du navire

@ Quick Access >  > Vessel details

 **ATTENTION**

Réglez les paramètres du navire avant la première utilisation.

Saisissez les valeurs pour les paramètres de navire suivants :

- Marge de sécurité minimale
- Largeur minimale d'expédition sûre
- Profondeur d'eau de sécurité minimale
- Optimisation d'itinéraire (temps ou distance)
- Vitesse de croisière

5.2 Paramètres prédéfinis

@ Quick Access >  > Preferences

Définissez des préférences personnelles pour les éléments suivants ou restaurez les préférences standard.

5.2.1 Display

Définissez ici la rotation de l'écran, la luminosité et le mode veille.

En utilisant le réglage de nuit, tout l'écran devient rouge pour éviter les reflets pendant la navigation nocturne.

5.2.2 Heure et date

L'heure et la date sont reçues via le signal GPS. Pour afficher l'heure locale correcte, la zone UTC (Universal Time Coordinated) correcte peut être définie si nécessaire. Le format de l'heure (12 ou 24 heures) peut également être défini ici.

5.2.3 Unités

Définissez les unités des mesures individuelles.

5.2.4 Avertisseur interne

Activez ou désactivez l'avertisseur sonore interne ou réglez le volume. Un échantillon sonore peut être entendu pour indiquer le volume.



ATTENTION

Désactivez rapidement l'avertisseur sonore en appuyant sur le raccourci de l'écran d'accueil, mais ne le faites que lorsqu'un autre signal sonore est disponible.

5.2.5 Réinitialiser le profil

Restaurez tous les paramètres de profil aux valeurs standard. Le système nécessite une confirmation préalable.



ATTENTION

Les paramètres du profil sont définitivement supprimés lors de la réinitialisation !

5.3 Limites et alarmes

@ Quick Access > > Limits & alarms

Définissez les valeurs d'alarme pour les éléments suivants.

5.3.1 Alarme de profondeur

Si un profondimètre certifié NMEA2000 est présent, deux valeurs peuvent être définies. Une valeur pour la profondeur de sécurité et une pour les eaux peu profondes.

Si la profondeur est inférieure à la profondeur de sécurité définie, un avertissement orange s'affiche. Si la profondeur est inférieure à la valeur définie pour les eaux peu profondes, un avertissement rouge s'affiche.

5.3.2 Alarme de vitesse

Définissez la limite de vitesse. Lorsque cette limite est dépassée, un avertissement s'affiche en cas de dépassement de vitesse.



ATTENTION

Vitesse de croisière recommandée par longueur de bateau :

4 mètres	7,2 km/h
6 mètres	8,3 km/h
8 mètres	10,2 km/h
10 mètres	11,4 km/h
12 mètres	12,5 km/h

5.3.3 Swell restriction zone alarm (No Wake)

La zone de restriction de houle est une zone dans laquelle la houle gêne la navigation et où les navires doivent naviguer lentement.

Définissez la distance qui active l'alarme de restriction de houle. Si la distance est inférieure à la valeur définie, un symbole rond "NO WAKE" s'affichera dans la barre de titre de l'écran.



ATTENTION

Respectez à tout moment la vitesse maximale autorisée locale!

Astuce : définissez une limite de vitesse via le chemin :
@ Quick Access > > Limits & alarms

5.3.4 Motor alarms



AVERTISSEMENT

Ce menu est uniquement destiné aux experts !

Les alarmes moteur contiennent une liste de toutes les alarmes moteur pouvant être signalées par le moteur lui-même via le réseau NMEA2000. Activez ou désactivez ici les avertissements individuels.

5.3.5 Autres alarmes

Turn the low battery voltage alarm on or off, or adjust the radius of the anchor watch (warning position).

6 Cartes

6.1 Définition de la carte des fournisseurs

Deux types de cartes peuvent être utilisées sur le CANNME7 : les cartes OpenSeaMap et Navionics.

Les données OpenSeaMap sont téléchargées directement sur l'appareil tandis que les données Navionics doivent être installées sur une carte SD.

6.1.1 Cartes OpenSeaMap (standard)

@ Quick Access > > Maps

Téléchargez, sélectionnez ou supprimez la ou les cartes.

6.1.2 Cartes Navionics (en option)

Navionics fabrique des cartes de navigation électroniques. Pour plus d'informations, voir: <https://www.navionics.com>.

6.2 L'écran de la carte

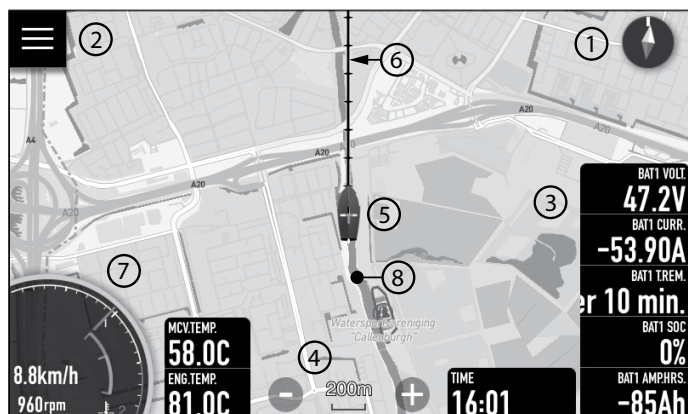

1. Symbole d'orientation de la carte
2. Symbole de l'écran de démarrage
3. Données de consommation
4. Boutons d'échelle et de zoom de la carte
5. Symbole du navire
6. Ligne d'extension d'itinéraire
7. Tachymètre et vitesse
8. Itinéraire

7 Navigation

@ Quick Access > Navigation

 **DANGER**

Ne voyez PAS en cet appareil une source principale de navigation !
L'utilisateur est responsable de la sécurité du navire et de son équipage à tout moment.

Utilisez cette fonction pour naviguer vers une position spécifique sur la carte.

7.1 Informations sur la carte

Appuyez et maintenez appuyé l'élément ou l'emplacement de la carte pour afficher des informations spécifiques.

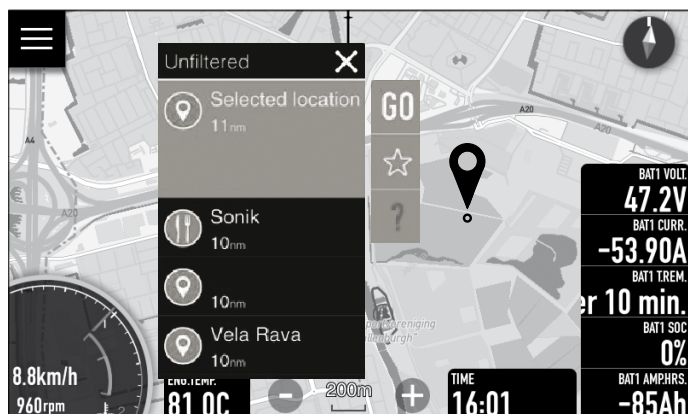

- Appuyez sur GO pour naviguer jusqu'à l'emplacement approprié.

- Appuyez sur l'étoile pour enregistrer l'emplacement dans les favoris.
- Appuyez sur le point d'interrogation ou sur un élément de la liste pour plus d'informations.
- Appuyez sur X pour fermer.

7.2 Définir l'itinéraire

Sélectionnez une destination en appuyant longuement sur l'emplacement de destination requis ou sélectionnez une destination parmi les favoris enregistrés.

@ Quick Access >  > Favourites

- Appuyez sur le bouton GO.

Une ligne pointillée qui relie la position du navire à la destination décidée indique que l'itinéraire est en cours de calcul. Dès que l'itinéraire a été calculé, celui-ci s'affiche en vert. Certaines parties du parcours peuvent être colorées en rouge. Cela signifie qu'ils sont situés près de la terre et qu'une attention supplémentaire est requise.

La navigation vers la destination choisie a maintenant commencé. Le niveau d'agrandissement de la carte est ajusté automatiquement afin que le navire et la destination soient visibles à l'écran.

7.2.1 Ajout de points d'itinéraire intermédiaires

Ouvrez le menu pour les changements d'itinéraire en appuyant longuement sur la ligne d'itinéraire. Déplacez maintenant le point d'itinéraire intermédiaire vers l'emplacement souhaité et appuyez sur l'icône bleue.

Une ligne pointillée s'affiche depuis le navire, via les points de route intermédiaires, jusqu'à la destination finale. Dès que l'itinéraire a été calculé, celui-ci s'affiche en vert et l'itinéraire a été recalculé.

Définissez plusieurs points de route intermédiaires en appuyant longuement sur la ligne de route et en ajoutant un point de route supplémentaire.

7.2.2 Suppression de l'itinéraire

Ouvrez le menu pour supprimer l'itinéraire en appuyant longuement sur la ligne de l'itinéraire ou sur le symbole du bateau.

Press the red rubbish bin symbol. You will be asked to delete a route. Confirms this and the route will be deleted.

Si la distance jusqu'à la destination finale est inférieure à 0,1 nm, le message "Destination atteinte" apparaîtra et l'itinéraire sera automatiquement supprimé.

7.2.3 Statistiques de voyage

@ Quick Access > Trip

Carnet de voyage

Le CANNME7 enregistre les données de voyage pour donner un aperçu des performances et de l'utilisation du navire. Ouvrez le journal en appuyant sur le raccourci sur l'écran de démarrage.

Appuyez sur le bouton RESET pour réinitialiser les données de voyage ou sur le bouton CLOSE pour fermer l'écran avec les statistiques de voyage.

8 Connectivité

@ Quick Access >  > Connectivity

Le CANNM7 dispose d'un module Wi-Fi intégré. Ceci est utilisé pour les mises à jour, les téléchargements de cartes et les mises à jour.

8.1 Accès Wi-Fi

@ Quick Access >  > Connectivity > Wi-Fi networks

Activez le Wi-Fi et sélectionnez le réseau Wi-Fi souhaité. Le CANNME7 est désormais connecté.

8.1.1 Paramétrage du Wi-Fi

@ Quick Access >  > Connectivity > Wi-Fi configuration

Configurez ici la fonction de connexion automatique si nécessaire. Si la connexion automatique a été activée, l'appareil se connectera automatiquement à un point d'accès Wi-Fi connu.

8.2 Mise à jour logicielle

@ Quick Access >  > Connectivity > Software update

Le CANNME7 ne peut être mis à jour que par Wi-Fi.

Appuyez sur Mise à jour de l'appareil pour lancer la procédure de mise à jour. Confirmez l'exécution de la procédure et suivez les instructions à l'écran pour terminer le processus.

9 Personnalisation du système

@ Quick Access > Edit FloatBox

Ce manuel se limite à expliquer la fonction de la boîte flottante. Une boîte flottante est une boîte d'information (personnalisée) qui peut être ajoutée à un écran CANNME7..

9.1 Création d'une nouvelle boîte flottante









Select the screen to which a float box must be added, deleted or edited. Sélectionnez l'écran auquel une boîte flottante doit être ajoutée, supprimée ou modifiée.

Ouvrez le raccourci Boîte Flottante. L'écran précédemment sélectionné s'ouvrira et les symboles + et x s'afficheront en haut de l'écran.



Appuyez sur x pour fermer le mode d'édition. Appuyez sur + pour créer une nouvelle boîte flottante. En mode édition, une nouvelle boîte flottante et un menu déroulant seront affichés.

Le menu déroulant propose les options suivantes :

	Ajouter un nouveau paramètre numérique
	Déplacez la boîte flottante sur l'écran
	Réduire la taille de la police
	Augmenter la taille de la police
	Changer la couleur de la lettre en noir ou blanc
	Basculer entre un arrière-plan rempli ou transparent
	Supprimer le jeu de paramètres de la boîte flottante sélectionné
	Fermer l'édition de la boîte flottante sélectionnée

La boîte flottante nouvellement créée contient une seule valeur numérique. Appuyez sur la valeur pour la modifier. Une nouvelle fenêtre de dialogue, avec toutes les options, s'affichera.

Ajoutez une autre valeur numérique en appuyant sur le + et sélectionnez le paramètre souhaité. La liste complète des paramètres est présentée dans la section 11.

Utilisez les options du menu déroulant pour personnaliser davantage la boîte flottante.



9.1.1 Modifier la boîte flottante

Appuyez sur le raccourci de la boîte flottante. Appuyez maintenant sur la boîte flottante à éditer jusqu'à ce que le menu déroulant s'affiche.

Utilisez les options du menu déroulant pour personnaliser davantage la boîte flottante. Appuyez sur x pour fermer.

9.1.2 Déplacer la boîte flottante

Appuyez sur le raccourci de la boîte flottante. Appuyez maintenant sur la boîte flottante à éditer jusqu'à ce que le menu déroulant s'affiche.

Appuyez sur , et maintenez  enfoncé et faites glisser la boîte flottante vers l'emplacement souhaité sur l'écran. Appuyez sur x pour fermer.

9.1.3 Suppression des paramètres de la boîte flottante

Appuyez sur le raccourci de la boîte flottante. Appuyez maintenant sur la boîte flottante à éditer jusqu'à ce que le menu déroulant s'affiche.

Appuyez et maintenez le paramètre de la boîte flottante à supprimer et faites glisser le contenu vers la gauche. Le texte "supprimer" apparaîtra. Appuyez sur  pour supprimer le paramètre ou faites glisser le contenu vers la droite pour arrêter l'édition. Appuyez sur x pour fermer.

9.1.4 Suppression de la boîte flottante

Appuyez sur le raccourci de la zone flottante. Appuyez maintenant sur la zone flottante à éditer jusqu'à ce que le menu déroulant s'affiche.

Appuyez sur le symbole Poubelle pour supprimer la boîte flottante.

10 Réseau NMEA2000

@ Quick Access >  > Network

Le CANNME7 est connecté au réseau NMEA2000 du navire. De ce fait, il peut lire les données d'autres périphériques réseau.

Le menu Réseau est utilisé pour configurer les sources de données, pour obtenir des informations supplémentaires sur les appareils connectés et pour calibrer des sources de données spécifiques.



AVERTISSEMENT

Faites particulièrement attention lorsque vous utilisez ce menu. Les modifications peuvent nuire au bon fonctionnement de l'appareil.

10.1 Appareils connectés

@ Quick Access >  > Network > Connected devices

Ce menu affiche une liste de tous les appareils connectés au réseau.

Sélectionnez un appareil pour plus de détails. Au bas des détails de l'appareil se trouve l'option Réinitialiser la configuration de cet appareil.

Les appareils VETUS connectés en externe peuvent avoir une option pour mettre à niveau le logiciel. Prenez contact avec votre revendeur local pour obtenir plus d'informations.

Sélectionnez l'élément « Vérifier la mise à jour » à modifier et suivez les instructions fournies.

Un équipement physique peut contenir plusieurs équipements virtuels qui peuvent être présentés au réseau. Vous pouvez voir ces périphériques virtuels si vous appuyez sur l'élément "Périphériques virtuels".

10.2 Sources de données

@ Quick Access >  > Network > Data sources

In this menu, the data sources for the various parameters can be set.

Certains éléments sont réglés sur Sélection automatique, ce qui signifie que la source est automatiquement attribuée sur la base du périphérique réseau connecté.

Vérifiez et modifiez si nécessaire les paramètres suivants :

Jog wheel

Auto select (---)

Engine*

Auto select (ENGINE - PORT(1))

Electric motor powertrain*

BATTERY - PORT(1)

Depth

Auto select (---)

Water ref. speed

Auto select (---)

GPS

Auto select (INTERNAL GPS(1))

Inside temperature

None

Outside temperature

None

Water temperature

Auto select (---)

Fresh water

Auto select (---)

Black water

Auto select (---)

Rudder

Auto select (---)

Audio

None

Compass

Auto select (---)

Main battery set**

BATTERY MAIN

Battery 1**

None

Battery 2**

None

Battery 3**

None

Battery 4**

None

Provenance : *CANV2N.. **CANN500

10.3 Calibrage des équipements du réseau

@ Quick Access >  > Network > Device calibration



AVERTISSEMENT

L'équipement réseau doit être calibré par un ingénieur !

Certains équipements connectés au réseau doivent être calibrés. Par exemple, les limites de température du moteur et le régime maximal doivent être fournis.

10.3.1 Calibrage des piles

Si le CANN500 (contrôleur de batterie) a été connecté au système, les paramètres de base de la batterie peuvent être entrés dans ce menu.

10.4 Capteurs compatibles

Chaque transducteur (capteur) certifié NMEA2000 peut être connecté au réseau NMEA2000 local.

10.5 Mot de passe

@ Quick Access >  > Network > Password



AVERTISSEMENT

Ce menu est uniquement destiné aux experts !

Un mot de passe permet de déverrouiller des menus qui n'ont pas été conçus pour un usage courant et sont uniquement destinés à des experts.

02929 - Sélectionnez votre canal de mise à jour.

44441 - Utilisez le menu système par exemple pour activer le mode démo, modifier les paramètres, télécharger des rapports de débogage et tester les fonctions matérielles.

30000 - Code d'activation de la fenêtre de dialogue Utilisez-le pour activer une fonction pour laquelle un code d'activation a été reçu.

00666 - Réinitialisation du système. Sélectionnez les options que vous souhaitez réinitialiser aux paramètres standard.

11 Entretien

L'appareil ne contient aucune pièce réparable par l'utilisateur. L'entretien à effectuer est minime.



ATTENTION

Pour éviter les dommages causés par les UV, placez toujours la housse de protection fournie lorsque l'appareil n'est pas utilisé.

11.1 Nettoyage de l'écran

- Éteignez l'écran.
- Coupez l'alimentation du système.
- Rincez l'écran avec beaucoup d'eau douce propre pour éliminer les résidus de saleté et de sel.
- Utilisez un chiffon de nettoyage pour nettoyer l'écran. Exercez une pression minimale sur l'écran.

Lorsque les taches sur l'écran ne peuvent pas être enlevées à l'aide du chiffon seul, utilisez un mélange contenant 50 % d'eau tiède et 50 % d'alcool isopropylique pour nettoyer l'écran.



ATTENTION

Évitez tout contact avec des solvants (acétone, essence de térbenthine minérale, etc.) ou des agents de nettoyage contenant de l'ammoniac, car ils peuvent endommager la couche antireflet.

11.2 Rapport de débogage

En cas de problèmes liés au micrologiciel, il est possible d'envoyer à VETUS un rapport de débogage. Pour ce faire, connectez votre appareil à un réseau, entrez le mot de passe 44441, sélectionnez Gestion des journaux et appuyez sur le bouton Télécharger les journaux.

12 Caractéristiques

Boîtier	Aluminium
Température de fonctionnement	-25° to +60°C
Valeur IP	IPx6
Poids (hors matériel de montage)	0,6 kg
Luminosité de l'écran	1200 nits
Résolution d'écran	800 x 480
Angle de vue	G/D : 70°, plus de: 50°, moins de: 70°
Tension de fonctionnement	12 - 28 VDC
Consommation électrique à 12V (éclairage de fond maximum)	0,55 A
Mode veille pour faible niveau d'énergie	yes
Protection	polarité inversée
Processeur	Processeur quadricœur ARM Cortex-A7
NMEA 2000 (compliant)	Connecteur M12 NMEA2000
Lecteur de carte	1 x Micro SD
USB	yes

1 Seguridad

Indicadores de advertencias

En este manual se usan los siguientes indicadores de advertencias sobre seguridad:



PELIGRO

Indica que existe un gran peligro potencial que puede causar graves daños o la muerte.



ADVERTENCIA

Indica la existencia de un peligro potencial que puede causar daños.



TENGA CUIDADO

Indica que los procedimientos de uso, acciones, etc., correspondientes pueden causar daños graves o romper el motor. Algunas indicaciones de TENGA CUIDADO también avisan de la existencia de un peligro potencial que puede causar graves daños o la muerte.





ATENCIÓN

Destaca procesos o circunstancias importantes, etc.

Símbolos

 Indica que el proceso correspondiente se debe llevar a cabo.

 Indica que una acción determinada está prohibida.

 Indica la ubicación (ruta) de un menú u opción en particular.

Comparta estas instrucciones de seguridad con todos los usuarios.

Siempre deben respetarse las normas y leyes generales sobre seguridad y prevención de accidentes.

2 Introducción

Este manual indica las pautas para la instalación y el uso de la pantalla multifuncional VETUS (CANNME7).

El CANNME7 muestra datos procedentes de la red NMEA2000.

La calidad de la instalación determinará la fiabilidad del sistema. Por lo tanto, es absolutamente vital seguir los pasos especificados en este manual en su totalidad y supervisarlos posteriormente.

Las modificaciones no autorizadas deberán excluir la responsabilidad del fabricante por cualquier daño que pueda surgir.



PELIGRO

NO confíe en este dispositivo como su principal fuente de navegación.

El usuario es responsable del uso de mapas oficiales y métodos de navegación seguros.



ATENCIÓN

Algunas funciones de este producto hacen uso de una conexión a Internet.

El uso de Internet a través de un teléfono móvil puede conllevar costes elevados. En caso de duda, póngase en contacto con su proveedor de servicios.

3 Piezas



ADVERTENCIA

Nunca trabaje en el sistema eléctrico mientras esté energizado.

3.1 Parts

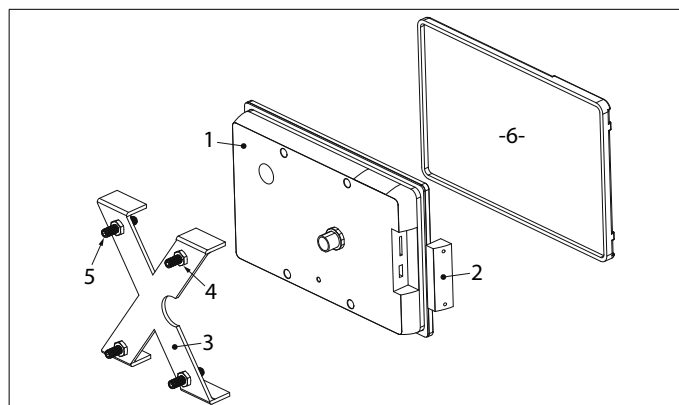

1. CANNME7	4. Tornillo M6
2. Placa de cubierta SD/USB	5. M6 x 30 DIN916
3. Marco de montaje de aluminio	6. Protector de pantalla

Al conectar el dispositivo, siga las instrucciones en el siguiente orden:

3.2 Posicionamiento

Coloque siempre el CANNME7 en un lugar donde el patrón tenga una buena vista del panel.

3.3 Montaje

Monte el CANNME7 en una placa plana (4,5-12 mm). Haga un agujero con las dimensiones correctas y monte la pantalla usando las 4 tuercas y tornillos provistos. Utilice la plantilla de perforación proporcionada con el producto (consulte la Información de seguridad/Guía de inicio rápido). Asegúrese de que el embalaje (P) no esté dañado.

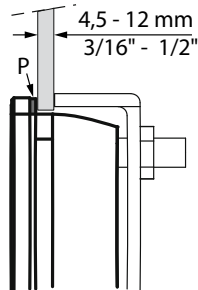

3.3.1 Rotación del monitor

El CANNME7 solo se puede montar horizontalmente. La imagen se puede girar si fuera necesario (0° o 180°), consulte la sección 5.2.

3.4 Conectar

Conecte el CANNME7 al sistema de bus CAN NMEA2000. Para ello, utilice el conector M12 NMEA2000 en la parte posterior del dispositivo. Consulte la página 112 para obtener un diagrama de conexión detallado.

4 Introducción

4.1 Interfaz de usuario

El CANNME7 es un dispositivo multitáctil, cuyos controles son similares a los de un teléfono inteligente moderno.

- Toque la pantalla para seleccionar un menú o elemento, comenzar a editar o para seleccionar o anular la selección de una opción de casilla de verificación.
- Desplácese por una lista de opciones disponibles sin activar una opción o toque para desplazarse por las listas rápidamente.
- Mantenga un artículo pulsado para obtener información sobre la parte relevante.
- Mantenga pulsado un punto de la pantalla y arrastre el mapa a la posición deseada.
- Con dos dedos en la pantalla, haga un movimiento de pellizco para alejar o extender para acercar.

4.1.1 Entrada de teclado

Cuando sea necesario introducir elementos con el teclado, se muestra un teclado. En la parte superior izquierda de la entrada de texto se muestra un icono X rojo, y en la parte superior derecha de la entrada se muestra un visto azul.

Pulse la flecha arriba para cambiar a mayúsculas. Active el BLOQUEO DE MAYÚSCULAS pulsando la flecha HACIA ARRIBA dos veces.

Tan pronto como haya terminado de introducir texto, pulse el icono X rojo para cancelar la edición y cerrar sin guardar los cambios. Pulse ENTER o el visto azul para confirmar los cambios y cerrar el modo de edición.

4.1.2 Opción de desplazamiento

La opción de desplazamiento se utiliza cuando es necesario introducir un valor.

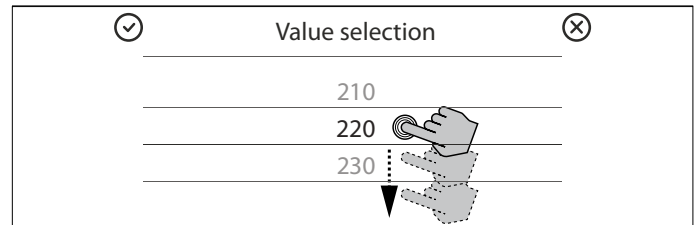

Desplácese por la lista de valores o toque para desplazarse rápidamente por la lista. Pulse el valor requerido para detener el desplazamiento. Pulse la marca azul para confirmar la entrada y salir del modo de edición o en el icono rojo X para cancelar la edición sin guardar los cambios.

4.1.3 Control deslizante

El control deslizante se utiliza cuando no es necesario introducir un valor exacto. El control deslizante se utiliza para introducir el brillo de la pantalla o para introducir un cierto nivel de detalle.

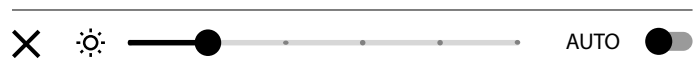

Pulse el punto y arrástrelo para aplicar el cambio deseado.

4.1.4 Casilla de verificación

La casilla de verificación se utiliza para seleccionar o anular la selección de una opción.

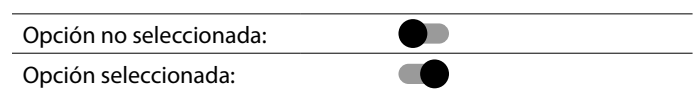

Pulse el punto y arrástrelo a la posición deseada o pulse la casilla de verificación para seleccionarlo o anular su selección.

4.2 Pantallas principales

Hay tres pantallas principales disponibles: el panel de control, la pantalla de mapa y la pantalla de inicio (@ Quick Access).

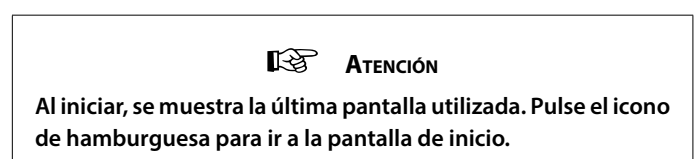

4.2.1 Panel de control

El panel de control contiene dos conjuntos de pantallas. Uno muestra los parámetros importantes, el otro los detalles del banco de baterías.

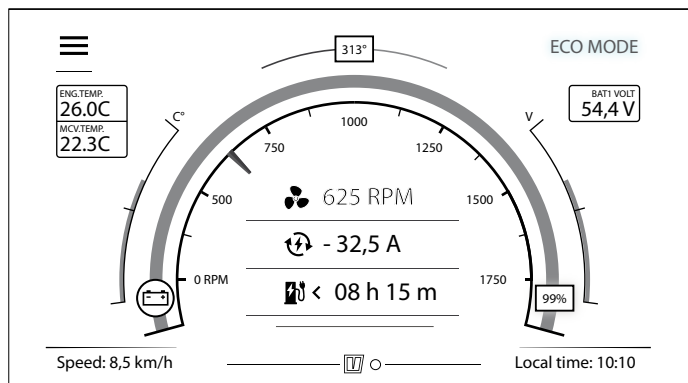

ATENCIÓN

Los detalles solo se muestran cuando están disponibles a través de NMEA2000 y se ha asignado la fuente de datos.

ATENCIÓN

Cambie entre los conjuntos de pantalla barriendo la pantalla de izquierda a derecha o de derecha a izquierda, desde el borde negro que rodea la pantalla.

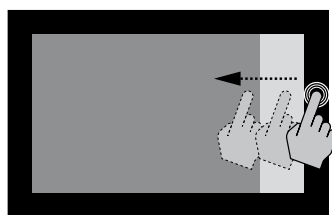

4.2.2 Pantalla de Mapa

La pantalla del mapa se puede utilizar para la planificación de viajes y navegación. Siempre que una señal GPS utilizable y un mapa local estén disponibles, el mapa mostrará la posición del buque en el mapa.

4.2.3 Pantalla de Inicio

La pantalla de inicio (@ Quick Access) contiene las opciones principales y se puede acceder desde cada elemento del menú pulsando el icono del menú hamburguesa en la esquina superior izquierda de la pantalla.

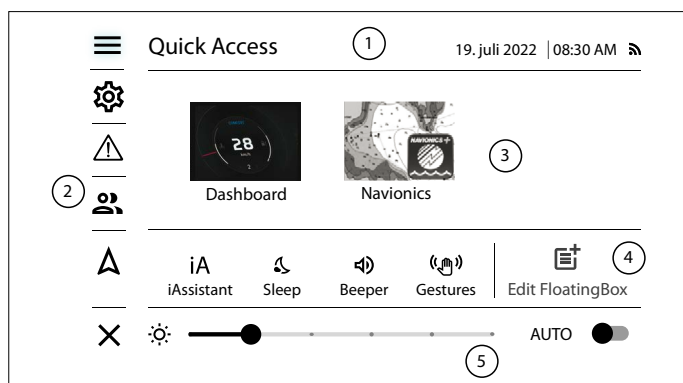

- 1. Barra de título (4.3)
- 2. Menú principal (4.4)
- 3. Selección del set de pantalla (4.5)
- 4. Accesos directos (4.6)
- 5. Control del brillo (4.7)

4.3 Barra de título

Además de mostrar la fecha, hora y recepción GPS, la barra de título muestra la ruta del menú correspondiente.

Para navegar fácilmente a través de la estructura del menú, esta ruta se muestra en este manual al comienzo de cada nuevo tema.

4.4 Menú principal

@ Quick Access

- El icono **hamburguesa** abre o cierra la pantalla de inicio o conduce de nuevo al último panel abierto.
- La **configuración** da acceso a la aplicación y a la configuración del sistema.
- Las **advertencias** dan acceso a las advertencias actuales y al historial de advertencias.
- Perfil** gestionar perfiles de usuario aquí.
- La **navegación** muestra los destinos favoritos y la configuración del mapa.
- El icono **X** vuelve al panel de control o a la pantalla del mapa.

4.4.1 Configuración

@ Quick Access >

El nivel de menú (pad) se mostrará en la barra de título. Retroceda un nivel presionando la flecha hacia atrás o pulsando el nivel de menú deseado en la barra de título. Pulse para volver inmediatamente al nivel principal.

El menú de configuración contiene los siguientes elementos:

- **Network** muestra los dispositivos conectados a la red NMEA2000 y ofrece la oportunidad de configurar las fuentes de datos.
- **Preferences** establezca sus preferencias personales aquí o utilice esta opción para restaurar las preferencias estándar.
- **Screens** gestiona las pantallas y las colecciones de pantallas.
- **Limits & Alarms** define los valores de alarma para profundidad, velocidad, sin zona de estela, motor eléctrico, batería y reloj de anclaje.
- **Maps** muestra los mapas instalados y ofrece la opción de seleccionar, actualizar o eliminar mapas.
- **Vessel parameters** define los parámetros básicos del buque.
- **Connectivity** configure una conexión Wi-Fi aquí o realice una actualización.
- **Password** proporciona acceso a los menús para el usuario avanzado.
- **About** muestra las versiones actuales de software y hardware.

4.4.2 Avisos

@ Quick Access >

En una situación de advertencia, aparecerá un mensaje en la pantalla. Si el zumbador está encendido, el mensaje de advertencia es seguido por una alarma sonora. Apague el zumbador solo cuando haya otra señal audible disponible.

Además, cada advertencia se almacena en la lista de advertencias.

Las advertencias se clasifican en función del efecto de la situación notificada en el buque y sus pasajeros.

Color	Clasificación
Rojo	Grave
Naranja	Importante
Blanco	Información

En el caso de advertencias múltiples, se muestra primero la advertencia con la prioridad más alta.

4.4.3 Navegación

@ Quick Access >

Este submenú muestra los destinos favoritos y ofrece la oportunidad de ajustar la configuración del mapa.

4.5 Selección de conjunto de pantalla

@ Quick Access

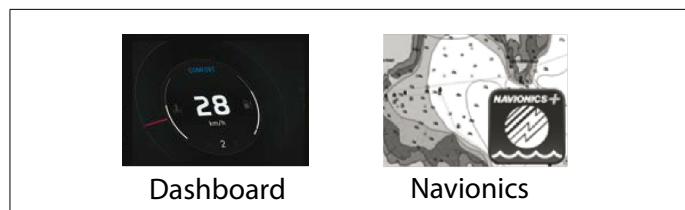

El panel de selección de conjuntos de pantallas se utiliza para seleccionar el conjunto de pantallas activo.

El conjunto de la pantalla de navegación solo tiene una pantalla de mapa. Si se ha instalado y activado una tarjeta SD de Navionics, esto reemplazará el conjunto de pantalla de navegación estándar.

4.6 Acceso directo

@ Quick Access

Pulse el acceso directo para la función que desea utilizar o desea encender o apagar.

Sleep	Modo de suspensión Activa o desactiva el modo de ahorro de energía.
Beeper	Zumbador Activa o desactiva el zumbador. Apague el zumbador solo cuando haya otra señal audible disponible.
Trip	Viaje Muestra los detalles de la ruta.
Edit FloatingBox	FloatBox Abre el modo de edición para cuadros flotantes.

Un pictograma de iluminación indica que la función se ha activado.

Un pictograma gris indica que la función se ha desactivado.

Algunos iconos abren una nueva ventana o pantalla de diálogo.

4.7 Configuraciones de brillo

@ Quick Access



El brillo se puede ajustar a tres modos: (A) automático, (D) día y (N) noche.

Pulse brevemente A para activar el modo de día. En el modo de día, la letra D se muestra en el lado derecho de la pantalla.

Mantenga pulsada la tecla D para activar el modo nocturno. En el modo nocturno, la letra N se muestra en el lado derecho de la pantalla. En el modo nocturno, el esquema de color de la pantalla se cambia a rojo solamente, ver sección 5.2. Pulse brevemente N para volver al modo automático.

ATENCIÓN

Si el brillo de la pantalla es bajo en el modo nocturno, la pantalla puede ser completamente invisible durante el día. Mantenga pulsada la esquina inferior derecha de la pantalla para activar el modo automático.

5 Configuración

5.1 Parámetros del buque

@ Quick Access > > Vessel details

ATENCIÓN

Ajuste los parámetros del recipiente antes del primer uso.

Introduzca valores para los siguientes parámetros del recipiente:

- Mínimo espacio libre seguro
- Ancho mínimo de envío seguro
- Profundidad mínima del agua
- Optimización de rutas (tiempo o distancia)
- Velocidad de crucero

5.2 Configuración preferida

@ Quick Access > > Preferences

Establezca preferencias personales para los siguientes elementos o restaure las preferencias estándar.

5.2.1 Mostrar

Establezca aquí la rotación de la pantalla, el brillo y el modo de suspensión.

Al usar la configuración nocturna, toda la pantalla se vuelve roja para evitar el deslumbramiento durante la navegación nocturna.

5.2.2 Horario y fecha

La hora y la fecha se reciben a través de la señal GPS. Para mostrar la hora local correcta, se puede establecer la zona UTC correcta (hora universal coordinada) si es necesario. El formato de hora (12 o 24 horas) también se puede configurar aquí.

5.2.3 Unidades

Establezca las unidades de las lecturas individuales.

5.2.4 Zumbador interno

Encienda o apague el zumbador interno o ajuste el volumen. Se puede escuchar un sonido de muestra para indicar el volumen.



ATENCIÓN

Apague el zumbador rápidamente pulsando el acceso directo en la pantalla de inicio, pero solo haga esto cuando haya otra señal audible disponible.

5.2.5 Restablecimiento del perfil

Restaura todos los ajustes de perfil a los valores estándar. El sistema requiere una confirmación por adelantado.



ATENCIÓN

¡La configuración del perfil se elimina permanentemente al restablecer!

5.3 Límites y alarmas

@ Quick Access > > Limits & alarms

Establezca valores de alarma para los siguientes elementos.

5.3.1 Alarma de profundidad

Si está presente un medidor de profundidad certificado por NMEA2000, se pueden establecer dos valores. Un valor para la profundidad segura y otro para las aguas poco profundas.

Si la profundidad es menor que la profundidad segura establecida, se muestra una advertencia naranja. Si la profundidad es menor que el valor establecido para aguas poco profundas, se muestra una advertencia roja.

5.3.2 Alarma de velocidad

Establezca el límite de velocidad. Cuando se supera este límite, se muestra una advertencia de exceso de velocidad.



ATENCIÓN

Velocidad de crucero recomendada por eslora del barco:

4 metros	7,2 km/h
6 metros	8,3 km/h
8 metros	10,2 km/h
10 metros	11,4 km/h
12 metros	12,5 km/h

5.3.3 Alarma de zona de restricción de oleaje (No Wake)

La zona de restricción de marejada es una zona en la que la marejada no es deseable y en la que los buques deben navegar lentamente. Establezca la distancia que activa la alarma de restricción de oleaje. Si la distancia es menor que el valor establecido, se mostrará un símbolo redondo "NO WAKE" en la barra de título de la pantalla.



ATENCIÓN

¡Respete la velocidad máxima permitida local en todo momento!

Consejo: establezca un límite de velocidad a través de la ruta:
@ Quick Access > > Limits & alarms

5.3.4 Alarmas del motor



ADVERTENCIA

¡Este menú solo está destinado a expertos!

Las alarmas del motor contienen una lista de todas las alarmas del motor que pueden ser reportadas por el propio motor a través de la red NMEA2000. Encienda o apague las advertencias individuales aquí.

5.3.5 Otras alarmas

Encienda o apague la alarma de bajo voltaje de la batería, o ajuste el radio del reloj de anclaje (posición de advertencia).

6 Mapas

6.1 Configuración del mapa de proveedores

Se pueden utilizar dos tipos de mapas en el CANNME7: mapas OpenSeaMap y Navionics. Los datos de OpenSeaMap se descargan directamente en el dispositivo, mientras que los datos de Navionics deben instalarse en una tarjeta SD.

6.1.1 Mapas OpenSeaMap (estándar)

@ Quick Access > > Maps

Descargue, seleccione o elimine los mapas de OpenSeaMaps deseados aquí.

6.1.2 Mapas de navegación (opcional)

Navionics fabrica mapas electrónicos de navegación. Para obtener más información consulte: <https://www.navionics.com>.

6.2 Pantalla de Mapa

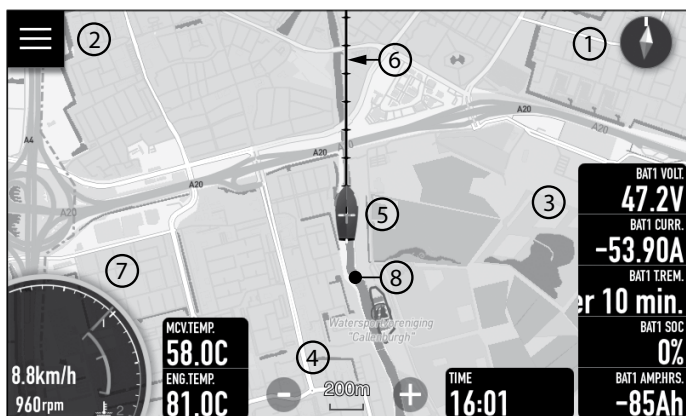

1. Símbolo de orientación del mapa
2. Símbolo de la pantalla de inicio
3. Datos de consumo
4. Botones de escala y zoom del mapa
5. Símbolo del buque
6. Línea de extensión de ruta
7. Tacómetro y velocidad
8. Ruta

7 Navegación

@ Quick Access > Navigation

 **PELIGRO**

¡NO confíe en este dispositivo como su principal fuente de navegación!

El usuario es responsable de la seguridad del buque y de su tripulación en todo momento.

Utilice esta función para desplazarse a una posición específica del mapa.

7.1 Información del mapa

Mantenga pulsado el elemento del mapa o la ubicación del mapa para que la información específica sea visible.

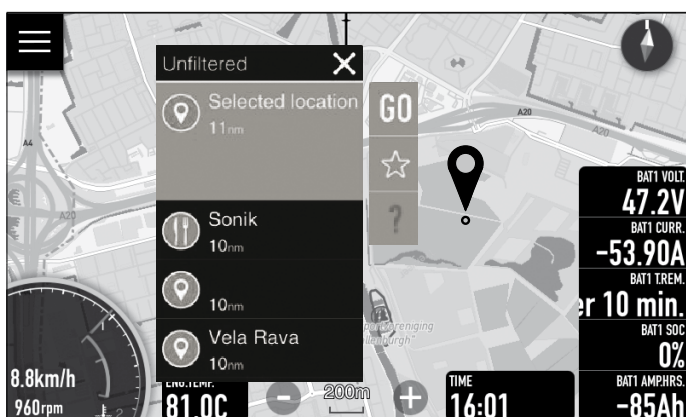

- Pulse IR para desplazarse a la ubicación correspondiente.
- Pulse la estrella para guardar la ubicación en favoritos.
- Pulse el signo de interrogación o un elemento de la lista para obtener más información.
- Pulse X para cerrar.

7.2 Establecimiento del destino del viaje

Seleccione un destino pulsando y manteniendo pulsada la ubicación de destino deseada o seleccione un destino de los favoritos guardados.

@ Quick Access >  > Favourites

- Pulse el botón GO.

Una línea punteada que conecta la posición del buque con el destino elegido indica que se está calculando la ruta.

Tan pronto como se ha calculado la ruta, esta se muestra en verde. Las partes de la ruta pueden ser de color rojo. Esto significa que se encuentran cerca de la tierra y se requiere atención adicional.

La navegación hacia el destino elegido ya ha comenzado. El nivel de zoom del mapa se ajusta automáticamente para que el buque y el destino sean visibles en la pantalla.

7.2.1 Adición de puntos de ruta intermedios

Para abrir el menú de cambios de ruta, pulse y mantenga pulsada la línea de ruta. Ahora mueva el punto de ruta intermedio a la ubicación deseada y pulse el icono azul.

Se muestra una línea punteada desde el buque, a través de los puntos de ruta intermedios, hasta el destino final. Tan pronto como se ha calculado la ruta, esta se muestra en verde y la ruta se ha vuelto a calcular.

Establezca varios puntos de ruta intermedios manteniendo pulsada la línea de ruta y añadiendo un punto de ruta adicional.

7.2.2 Eliminación de la ruta

Abra el menú para eliminar la ruta presionando y manteniendo pulsada la línea de ruta o el símbolo del buque.

Pulse el símbolo rojo del cubo de basura. Se le pedirá que elimine una ruta. Confírmelo y la ruta se eliminará.

Si la distancia al destino final es inferior a 0,1 nm, aparecerá el mensaje "Destino alcanzado" y la ruta se eliminará automáticamente.

7.2.3 Estadísticas del viaje

@ Quick Access > Trip

Bitácora de Viaje

El CANNME7 registra los datos de viaje para proporcionar una visión del rendimiento y el uso del buque. Abra el registro pulsando el acceso directo en la pantalla de inicio.

Pulse el botón de REINICIO para restablecer los datos de viaje o el botón de CIERRE para cerrar la pantalla con estadísticas de viaje.

8 Conectividad

@ Quick Access >  > Connectivity

El CANNM7 tiene un módulo Wi-Fi incorporado. Esto se utiliza para actualizaciones, descargas de mapas y actualizaciones.

8.1 Acceso Wi-Fi

@ Quick Access >  > Connectivity > Wi-Fi networks

Encienda el Wi-Fi y seleccione la red Wi-Fi deseada. El CANNME7 ya está conectado.

8.1.1 Configuración del Wi-Fi

@ Quick Access >  > Connectivity > Wi-Fi configuration

Configure la función de conexión automática aquí si fuera necesario. Si se ha activado la conexión automática, el dispositivo se conectará automáticamente con un punto de acceso Wi-Fi conocido.

8.2 Actualización del software

@ Quick Access >  > Connectivity > Software update

El CANNME7 solo se puede actualizar a través de Wi-Fi.

Pulse **Actualización del dispositivo** para iniciar el procedimiento de actualización. Confirmar la ejecución del procedimiento y seguir las instrucciones en pantalla para completar el proceso.

9 Personalización del sistema

@ Quick Access > Edit FloatBox

Este manual se limita a explicar la función del cuadro flotante. Un cuadro flotante es un cuadro de información (personalizado) que se puede añadir a una pantalla de CANNME7.

9.1 Creación de un nuevo cuadro flotante









Seleccione la pantalla a la que se debe añadir, eliminar o editar un cuadro flotante.

Abra el acceso directo FloatBox. Se abrirá la pantalla seleccionada previamente y se mostrarán los símbolos + y x en la parte superior de la pantalla.



Pulse x para cerrar el modo de edición. Pulse + para crear un nuevo cuadro flotante. En el modo de edición, se mostrará un nuevo cuadro flotante y un menú desplegable.

El menú desplegable tiene las siguientes opciones:

	Añadir un nuevo parámetro numérico
	Mueva el cuadro flotante a través de la pantalla
	Reducir el tamaño de la fuente
	Aumentar el tamaño de la fuente
	Cambiar el color de la letra a blanco o negro
	Cambiar entre un fondo relleno o transparente
	Eliminar el conjunto de parámetros del cuadro flotante seleccionado
	Cerrar la edición del cuadro flotante seleccionado

El cuadro flotante recién creado contiene un solo valor numérico. Pulse el valor para cambiarlo. Aparecerá una nueva ventana de diálogo, con todas las opciones.

Añada otro valor numérico pulsando el + y seleccione el parámetro deseado. La lista completa de parámetros se muestra en la sección 11.



Utilice las opciones del menú desplegable para personalizar aún más el cuadro flotante.

9.1.1 Edición del cuadro flotante

Pulse el acceso directo del cuadro flotante. Ahora pulse el cuadro flotante para editarlo hasta que aparezca el menú desplegable. Utilice las opciones del menú desplegable para personalizar aún más el cuadro flotante. Pulse x para cerrar.

9.1.2 Desplazamiento del cuadro flotante

Pulse el acceso directo del cuadro flotante. Ahora pulse el cuadro flotante para editarlo hasta que aparezca el menú desplegable.

Pulse , y mantenga pulsado  y arrastre el cuadro flotante hasta la ubicación deseada en la pantalla. Pulse x para cerrar.

9.1.3 Eliminación del parámetro de la caja flotante

Pulse el acceso directo del cuadro flotante. Ahora pulse el cuadro flotante para editarlo hasta que aparezca el menú desplegable. Mantenga pulsado el parámetro del cuadro flotante para eliminar y arrastre el contenido a la izquierda. Aparecerá el texto "eliminar". Pulse para eliminar el parámetro o arrastre el contenido de nuevo a la derecha para detener la edición. Pulse x para cerrar.

9.1.4 Eliminación del cuadro flotante

Pulse el acceso directo del cuadro flotante. Ahora pulse el cuadro flotante para editarlo hasta que aparezca el menú desplegable. Pulse el símbolo del cubo de basura para eliminar la caja flotante.

Press the rubbish bin symbol to delete the float box.

10 Red NMEA2000

@ Quick Access >  > Network

El CANNME7 está conectado a la red NMEA2000 del buque, por lo que puede leer datos de otros dispositivos de red.

El menú de red se utiliza para configurar las fuentes de datos, para obtener información adicional sobre los dispositivos conectados y para calibrar fuentes de datos específicas.



ADVERTENCIA

Tenga especial cuidado al usar este menú. Cualquier cambio podría hacer que el dispositivo deje de funcionar correctamente.

10.1 Dispositivos conectados

@ Quick Access >  > Network > Connected devices

Este menú muestra una lista de todos los dispositivos conectados a la red.

Seleccione un dispositivo para obtener más detalles. En la parte inferior de los detalles del dispositivo está la opción de restablecer la configuración de este dispositivo.

Los dispositivos VETUS conectados externamente pueden tener una opción para actualizar el software. Solicite más información a su distribuidor local.

Seleccione el elemento "Comprobar actualización" para editar y siga las instrucciones proporcionadas.

Un dispositivo físico puede contener varios dispositivos virtuales que se pueden presentar a la red. Puede ver estos dispositivos virtuales si pulsa el elemento "Dispositivos virtuales".

10.2 Orígenes de datos

@ Quick Access >  > Network > Data sources

En este menú, se pueden establecer las fuentes de datos para los diversos parámetros.

Algunos elementos se establecen en Selección automática, lo que significa que la fuente se asigna automáticamente en función del dispositivo de red conectado.

Compruebe y cambie si es necesario la siguiente configuración:

Jog wheel	Auto select (---)
Engine*	Auto select (ENGINE - PORT(1))
Electric motor powertrain*	BATTERY - PORT(1)
Depth	Auto select (---)
Water ref. speed	Auto select (---)
GPS	Auto select (INTERNAL GPS(1))
Inside temperature	None
Outside temperature	None
Water temperature	Auto select (---)
Fresh water	Auto select (---)
Black water	Auto select (---)
Rudder	Auto select (---)
Audio	None
Compass	Auto select (---)
Main battery set**	BATTERY MAIN
Battery 1**	None
Battery 2**	None
Battery 3**	None
Battery 4**	None

Procede de: *CANV2N.. **CANN500

10.3 Calibración de equipos de red

@ Quick Access >  > Network > Device calibration



ADVERTENCIA

¡El equipo de red debe ser calibrado por un ingeniero!

Algunos equipos conectados a la red deben estar calibrados. Por ejemplo, se deben proporcionar los límites de temperatura del motor y las rpm máximas.

10.3.1 Calibración de las baterías

Si el CANN500 (monitor de batería) se ha conectado al sistema, los parámetros básicos de la batería se pueden introducir en este menú.

10.4 Sensores compatibles

Cada transductor (sensor) certificado NMEA2000 se puede conectar a la red local NMEA2000.

10.5 Contraseña

@ Quick Access >  > Network > Password



ADVERTENCIA

¡Este menú solo está destinado a expertos!

Una contraseña se utiliza para desbloquear menús que no han sido diseñados para el uso diario y solo están destinados a expertos.

02929 - Seleccione su canal de actualización.

44441 - Menú de sistema. Utilice el menú del sistema, por ejemplo, para activar el modo de demostración, cambiar parámetros, cargar informes de depuración y probar funciones de hardware.

30000 - Código de activación de la ventana de diálogo Utilice esta opción para activar una función para la que se ha recibido un código de activación.

00666 - Reinicio del sistema. Seleccione las opciones que desea restablecer a la configuración estándar.

11 Mantenimiento

El dispositivo no contiene ninguna pieza que pueda ser reparada por el usuario. El mantenimiento a realizar es mínimo.



ATENCIÓN

Para evitar daños por UV, siempre coloque la cubierta protectora proporcionada cuando el dispositivo no esté en uso.

11.1 Limpieza de la pantalla

- Apagar la pantalla.
- Apague la alimentación del sistema.
- Aclare la pantalla con abundante agua limpia y fresca para eliminar la suciedad y los residuos de sal.
- Use un paño de limpieza para limpiar la pantalla. Ejercer una presión mínima en la pantalla.

Cuando las manchas en la pantalla no se pueden quitar usando el paño solo, use una mezcla 50/50 de agua tibia y alcohol isopropílico para limpiar la pantalla.



ATENCIÓN

Evite todo contacto con disolventes (acetona, trementina mineral, etc.) o agentes de limpieza que contengan amoníaco, ya que estos pueden dañar la capa antirreflectante.

11.2 Informe de depuración

En caso de problemas relacionados con el firmware, es posible enviar a VETUS un informe de depuración. Para ello, conecte su dispositivo a una red, introduzca la contraseña 44441, seleccione Log management y pulse el botón Upload logs.

12 Especificaciones

Revestimiento	Aluminio
Temperatura de funcionamiento	-25° a +60°C
Valor de IP	IPx6
Peso (excluyendo material de montaje)	0,6 kg
Brillo de la pantalla	1200 nits
Resolución de pantalla	800 x 480
Ángulo visual	L/R: 70°, por encima: 50°, por debajo: 70°
Voltaje de funcionamiento	12 - 28 VDC
Consumo de energía a 12V (iluminación de fondo máxima)	0,55 A
Modo Standby bajo nivel de energía	sí
Protección	polaridad inversa
Procesador	CPU ARM Cortex-A7 de cuatro núcleos
NMEA 2000 (conforme)	Conector M12 NMEA2000
Lector de tarjetas	1 x Micro SD
USB	sí

1 Sicurezza

Indicazioni di avvertimento

Nel presente manuale sono state impiegate le seguenti indicazioni di avvertimento ai fini della sicurezza:



PERICOLO

Indica un potenziale pericolo che può essere causa di gravi infortuni o di morte.



AVVERTIMENTO

Indica un potenziale pericolo che può essere causa di infortuni.



CAUTELA

Indica che le procedure di comando e le azioni effettuate possono causare danni o danneggiare irrimediabilmente la macchina. Alcune indicazioni di CAUTELA segnalano anche potenziali pericoli che possono essere causa di gravi infortuni o di morte.



ATTENZIONE

Evidenzia procedure importanti, situazioni particolari, ecc.

Simboli



Indica che deve essere effettuata una determinata operazione.



Indica che è vietato effettuare una determinata operazione.



Indica la posizione (percorso) di un determinato menu o opzione.

Condividere queste istruzioni di sicurezza con tutti gli utenti.

Osservate sempre tutte le norme e disposizioni di legge relative alla sicurezza ed alla prevenzione degli infortuni.

2 Introduzione

Questo manuale fornisce le linee guida per l'installazione e l'uso del display multifunzione VETUS (CANNME7).

CANNME7 visualizza i dati provenienti dalla rete NMEA2000.

La qualità dell'installazione determinerà l'affidabilità del sistema, pertanto è assolutamente necessario che i passaggi specificati in questo manuale vengano seguiti integralmente e monitorati in seguito.

Modifiche non autorizzate escludono la responsabilità del produttore per eventuali danni risultanti.



PERICOLO

NON affidarsi a questo dispositivo come fonte primaria di navigazione.

L'utente è responsabile dell'uso delle mappe ufficiali e di metodi di navigazione sicuri.



ATTENZIONE

Alcune funzioni di questo prodotto utilizzano una connessione a Internet.

L'utilizzo di Internet tramite un telefono cellulare può comportare costi elevati. In caso di dubbio, contattare il proprio fornitore di servizi.

3 Installazione



AVVERTIMENTO

Non lavorare mai sull'impianto elettrico quando è sotto tensione.

3.1 Parti

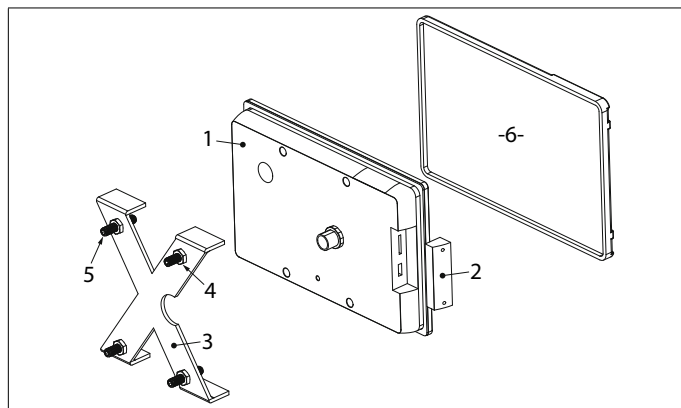

1. CANNME7	4. Bullone M6
2. Piastra di copertura SD/USB	5. M6 x 30 DIN916
3. Telaio di montaggio in alluminio	6. Pellicola protettiva

Quando si collega il dispositivo, seguire le istruzioni nell'ordine seguente:

3.2 Posizionamento

Posizionare sempre CANNME7 in modo che il comandante abbia una buona visuale del pannello.

3.3 Montaggio

Montare CANNME7 su una piastra piatta (4,5-12 mm).

Praticare un foro delle giuste dimensioni e montare lo schermo utilizzando i 4 dadi e bulloni in dotazione. Utilizzare la dima di foratura fornita con il prodotto (vedere Informazioni sulla sicurezza/Guida rapida).

Assicurarsi che l'imballaggio (P) non sia danneggiato.

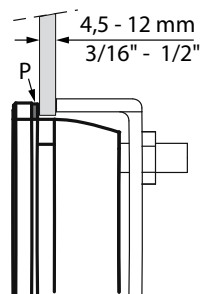

3.3.1 Rotazione del display

CANNME7 può essere montato solo in orizzontale. Se necessario, l'immagine può essere ruotata (di 0° o di 180°), vedere la sezione 5.2.

3.4 Collegamento

Collegare CANNME7 al sistema bus CAN NMEA2000. A tale scopo, utilizzare il connettore M12 NMEA2000 sul retro del dispositivo. Per uno schema di collegamento dettagliato, vedere pagina 112.

4 Introduzione

4.1 Interfaccia utente

CANNME7 è un dispositivo multi-touch, i cui comandi sono simili a quelli di un moderno smartphone.

- Toccare lo schermo per selezionare un menu o una voce, per avviare la modifica o per selezionare o deselezionare un'opzione con casella di controllo.
- Scorrere un elenco di opzioni disponibili senza attivare un'opzione o sfiorare per scorrere rapidamente gli elenchi.
- Tenere premuto un elemento per ottenere informazioni sulla parte interessata.
- Tenere premuto un punto dello schermo e trascinare la mappa nella posizione desiderata.
- Con due dita sullo schermo, eseguire un movimento di pizzicamento per ridurre o allargare lo zoom.

4.1.1 Inserimento da tastiera

Quando è necessario immettere elementi con la tastiera, viene visualizzata una tastiera. In alto a sinistra dell'immissione di testo viene visualizzata un'icona X rossa e in alto a destra un segno di spunta blu.

Premere la freccia SU per passare alle lettere maiuscole. Attivare il BLOCCO MAIUSCOLO premendo due volte la freccia SU.

Al termine dell'immissione del testo, premere l'icona X rossa per an-

nullare la modifica e chiudere senza salvare le modifiche. Premere IN-VIO o il segno di spunta blu per confermare le modifiche e chiudere la modalità di modifica.

4.1.2 Opzione di scorrimento

L'opzione di scorrimento viene utilizzata quando è necessario inserire un valore.

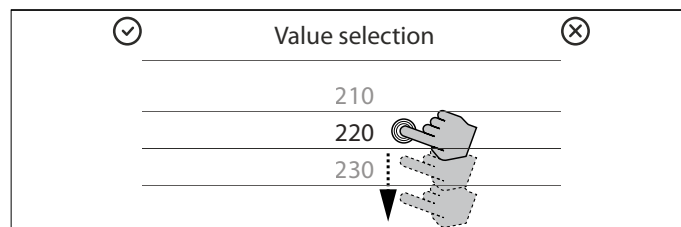

Scorrere l'elenco dei valori o sfiorare per scorrere rapidamente l'elenco. Premere il valore desiderato per interrompere lo scorrimento. Premere il segno di spunta blu per confermare l'immissione e uscire dalla modalità di modifica o l'icona X rossa per annullare la modifica senza salvare i cambiamenti.

4.1.3 Cursore

Il cursore viene utilizzato quando non è necessario immettere un valore esatto. Il cursore viene utilizzato per immettere la luminosità dello schermo o per inserire un certo livello di dettaglio.



Premere il punto e trascinarlo per applicare la modifica desiderata.

4.1.4 Casella di controllo

La casella di controllo viene utilizzata per selezionare o deselezionare un'opzione.

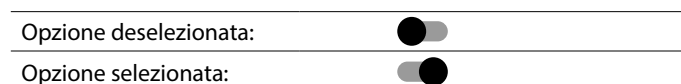

Premere il punto e trascinarlo nella posizione desiderata o toccare la casella di controllo per selezionarlo o deselezionarlo.

4.2 Schermate principali

Sono disponibili tre schermate principali: il cruscotto, la schermata della mappa e la schermata iniziale. (@ **Quick Access**).

ATTENZIONE

All'avvio, viene visualizzata l'ultima schermata utilizzata. Premere l'icona hamburger per passare alla schermata iniziale.

4.2.1 Cruscotto

Il cruscotto contiene due schermate. Una mostra i parametri importanti, l'altra i dettagli del banco batterie.

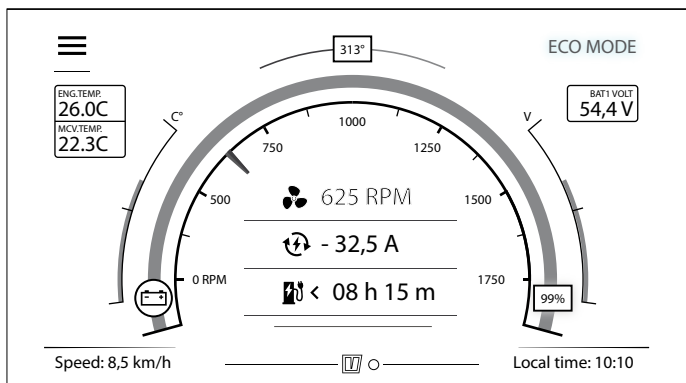

ATTENZIONE

I dettagli vengono visualizzati solo quando sono disponibili tramite NMEA2000 e la sorgente dati è stata assegnata.

ATTENZIONE

Per passare da un set all'altro, basta scorrere lo schermo da sinistra a destra o da destra a sinistra, a partire dal bordo nero che circonda lo schermo.

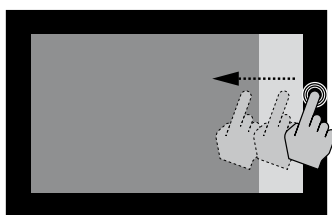

4.2.2 Schermata della mappa

La schermata della mappa può essere utilizzata per la pianificazione del viaggio e la navigazione. A condizione che siano disponibili un segnale GPS utilizzabile e una mappa locale, la mappa mostrerà la posizione dell'imbarcazione sulla mappa.

4.2.3 Schermata iniziale

La schermata iniziale (@ Quick Access) contiene le opzioni principali e si può accedere a ogni voce di menu premendo l'icona del menu hamburger nell'angolo superiore sinistro dello schermo.

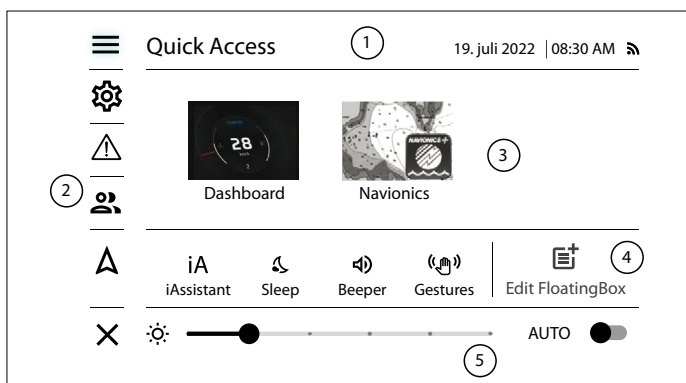

- 1. Barra del titolo (4.3)
- 2. Menu principale (4.4)
- 3. Selezione del set di schermate (4.5)
- 4. Scorciatoie (4.6)
- 5. Controllo della luminosità (4.7)

4.3 Barra del titolo

Oltre a visualizzare la data, l'ora e la ricezione GPS, la barra del titolo mostra il percorso del relativo menu.

Per navigare facilmente nella struttura dei menu, questo percorso viene visualizzato nel presente manuale all'inizio di ogni nuovo argomento.

4.4 Menu principale

@ Quick Access

	L'icona dell'hamburger apre o chiude la schermata iniziale o riporta all'ultimop cruscotto aperto.
	Impostazioni consente di accedere alle impostazioni dell'applicazione e del sistema.
	Avvertenze consente di accedere agli avvisi correnti e alla cronologia degli avvisi.
	Profilo consente di gestire i profili utente.
	Navigazione visualizza le destinazioni preferite e le impostazioni della mappa.
	L'icona X consente di tornare alla schermata del cruscotto o della mappa.

4.4.1 Impostazioni

@ Quick Access >

Il livello del menu (pad) viene visualizzato nella barra del titolo. Tornare indietro di un livello premendo la freccia indietro o premendo il livello di menu desiderato nella barra del titolo. Premere per tornare immediatamente al livello principale.

Il menu delle impostazioni contiene le seguenti voci:

- **Network** visualizza i dispositivi collegati alla rete NMEA2000 e offre la possibilità di configurare le fonti di dati.
- **Preferences** imposta qui le preferenze personali o utilizzare questa opzione per ripristinare le preferenze standard.
- **Screens** gestisce le schermate e le raccolte di schermate.
- **Limits & Alarms** definisce i valori di allarme per la profondità, la velocità, la zona di non scia, il motore elettrico, il pacco batterie e l'orologio dell'ancora.
- **Maps** visualizza le mappe installate e offre la possibilità di selezionare, aggiornare o eliminare le mappe.
- **Vessel parameters** definisce i parametri di base dell'imbarcazione.
- **Connectivity** configura una connessione Wi-Fi o eseguire un aggiornamento.
- **Password** consente di accedere ai menu per gli utenti avanzati.
- **About** visualizza le versioni attuali del software e dell'hardware.

4.4.2 Avvertenze

@ Quick Access >

In caso di avvertenze, sullo schermo viene visualizzato un messaggio. Se il cicalino è attivo, il messaggio di avviso è seguito da un segnale acustico. Disattivare il cicalino solo quando è disponibile un altro segnale acustico.

Inoltre, ogni avviso viene memorizzato nell'elenco delle avvertenze.

Le avvertenze sono classificate in base all'effetto della situazione segnalata sull'imbarcazione e sui passeggeri.

Colore	Classificazione
Rosso	Critico
Arancione	Importante
Bianco	Informazioni

In caso di più avvertenze, viene visualizzato prima l'avvertenza con la priorità più alta.

4.4.3 Navigazione

@ Quick Access > 

Questo sottomenu visualizza le destinazioni preferite e offre la possibilità di regolare le impostazioni della mappa.

4.5 Selezione del set di schermate

@ Quick Access

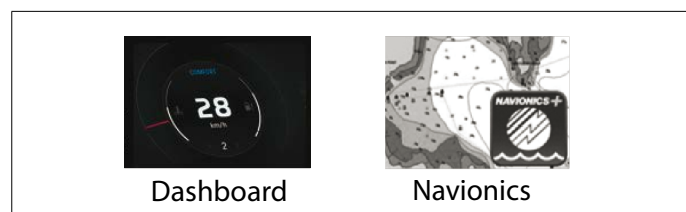





Il pannello di selezione dei set di schermate serve a selezionare il set di schermate attivo.

Il set di schermate di navigazione ha solo una schermata di mappe. Se è stata installata e attivata una scheda SD Navionics, questa sostituirà la schermata di navigazione standard.

4.6 Scorciatoia

@ Quick Access

Premere la scorciatoia per la funzione che si desidera utilizzare o che si desidera attivare o disattivare.

 Sleep	Modalità di riposo Attiva o disattiva la modalità di risparmio energetico.
 Beeper	Cicalino Attiva o disattiva il cicalino. Disattivare il cicalino solo quando è disponibile un altro segnale acustico.
 Trip	Viaggio Visualizza i dettagli del percorso.
 Edit FloatingBox	Finestra fluttuante Apre la modalità di modifica Finestra fluttuante.

Un pittogramma illuminato indica che la funzione è stata attivata. Un pittogramma grigio indica che la funzione è stata disattivata. Alcune icone aprono una nuova finestra o schermata di dialogo.

4.7 Impostazioni di luminosità

@ Quick Access



La luminosità può essere regolata in tre modalità: (A) automatica, (D) diurna e (N) notturna.

Premere brevemente A per attivare la modalità giorno. In modalità giorno, la lettera D viene visualizzata sul lato destro dello schermo.

Tenere premuto D per attivare la modalità notturna. In modalità notturna, la lettera N viene visualizzata sul lato destro dello schermo. In modalità notturna, la combinazione di colori dello schermo viene modificata in rosso, vedere la sezione 5.2. Premere brevemente N per tornare alla modalità automatica.



ATTENZIONE

Se la luminosità dello schermo è bassa in modalità notturna, lo schermo potrebbe essere completamente invisibile durante il giorno. Tenere premuto l'angolo inferiore destro dello schermo per attivare la modalità automatica.

5 Impostazioni

5.1 Parametri dell'imbarcazione

@ Quick Access >  > Vessel details



ATTENZIONE

Impostare i parametri dell'imbarcazione prima del primo utilizzo.

Immettere i valori dei seguenti parametri del serbatoio:

- Altezza minima di sicurezza
- Larghezza minima di navigazione sicura
- Profondità minima sicura dell'acqua
- Ottimizzazione della rotta (tempo o distanza)
- Velocità di crociera

5.2 Impostazioni preferite

@ Quick Access >  > Preferences

Impostare le preferenze personali per i seguenti elementi o ripristinare le preferenze standard.

5.2.1 Schermo

Qui è possibile impostare la rotazione dello schermo, la luminosità e la modalità di sospensione.

Utilizzando l'impostazione notturna, l'intero schermo diventa rosso per evitare l'abbagliamento durante la navigazione notturna.

5.2.2 Ora e data

L'ora e la data vengono ricevute tramite il segnale GPS. Per visualizzare l'ora locale corretta, è possibile impostare la zona UTC (Universal Time Coordinated) corretta, se necessario. Anche il formato dell'ora (12 o 24 ore) può essere impostato qui.

5.2.3 Unità

Impostare le unità di misura delle singole letture.

5.2.4 Cicalino interno

Attivare o disattivare il cicalino interno o regolare il volume. Per indicare il volume, è possibile ascoltare un suono di esempio.



ATTENZIONE

Disattivare rapidamente il cicalino premendo la scorciatoia sulla schermata iniziale, ma farlo solo quando è disponibile un altro segnale acustico.

5.2.5 Ripristino del profilo

Ripristina tutte le impostazioni del profilo ai valori standard. Il sistema richiede una conferma preventiva.



ATTENZIONE

Le impostazioni del profilo vengono cancellate definitivamente con il ripristino!

5.3 Limiti e allarmi

@ Quick Access > > Limits & alarms

Impostare i valori di allarme per le seguenti voci.

5.3.1 Allarme di profondità

Se è presente un profundimetro certificato NMEA2000, è possibile impostare due valori. Un valore per la profondità di sicurezza e uno per le acque basse.

Se la profondità è inferiore alla profondità di sicurezza impostata, viene visualizzato un avviso arancione. Se la profondità è inferiore al valore impostato per le acque basse, viene visualizzato un avviso rosso.

5.3.2 Allarme velocità

Impostare il limite di velocità. Quando questo limite viene superato, viene visualizzato un avviso di velocità eccessiva.



ATTENZIONE

Velocità di crociera consigliata per la lunghezza dell'imbarcazione:

4 metri	7,2 km/h
6 metri	8,3 km/h
8 metri	10,2 km/h
10 metri	11,4 km/h
12 metri	12,5 km/h

5.3.3 Allarme zona di restrizione del moto ondoso (No wake - Nessuna scia)

La zona di limitazione del moto ondoso è una zona in cui il moto ondoso è indesiderato e in cui le imbarcazioni devono navigare lentamente. Impostare la distanza che attiva l'allarme di limitazione del moto ondoso. Se la distanza è inferiore al valore impostato, nella barra del titolo dello schermo verrà visualizzato il simbolo rotondo "NO WAKE".



ATTENZIONE

Rispettare sempre la velocità massima locale consentita!
Suggerimento: impostare un limite di velocità tramite il percorso: @ Quick Access > > Limits & alarms

5.3.4 Allarmi motore



AVVERTIMENTO

Questo menu è destinato solo agli esperti!

Allarmi motore contiene un elenco di tutti gli allarmi motore che possono essere segnalati dal motore stesso tramite la rete NMEA2000. Qui è possibile attivare o disattivare i singoli allarmi.

5.3.5 Altri allarmi

Attivare o disattivare l'allarme di bassa tensione della batteria o regolare il raggio dell'orologio di ancoraggio (posizione di avviso).

6 Mappe

6.1 Impostazione della mappa dei fornitori

Su CANNME7 è possibile utilizzare due tipi di mappe: OpenSeaMap e Navionics. I dati OpenSeaMap vengono scaricati direttamente sul dispositivo, mentre quelli Navionics devono essere installati su una scheda SD.

6.1.1 Mappe OpenSeaMap (standard)

@ Quick Access > > Maps

Scaricare, selezionare o eliminare la mappa o le mappe OpenSeaMaps desiderate.

6.1.2 Mappe Navionics (facoltative)

Navionics produce mappe di navigazione elettronica. Per ulteriori informazioni, vedere: <https://www.navionics.com>.

6.2 La schermata della mappa

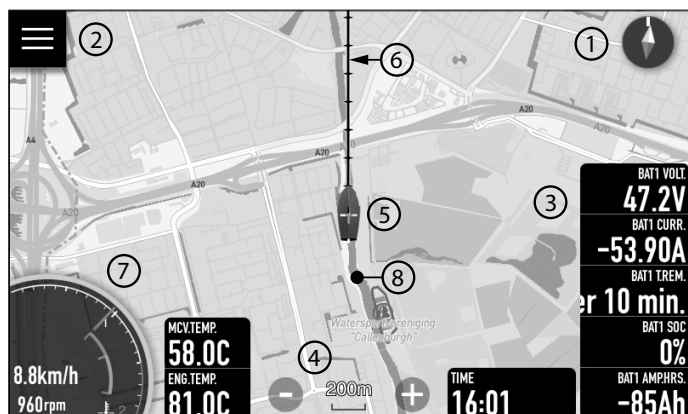

1. Simbolo di orientamento della mappa
2. Simbolo della schermata iniziale
3. Dati sul consumo
4. Pulsanti di scala e zoom della mappa
5. Simbolo dell'imbarcazione
6. Linea di prolungamento della rotta
7. Tachimetro e velocità
8. Percorso

7 Navigazione

@ Quick Access > Navigation

 **PERICOLO**

NON affidarsi a questo dispositivo come fonte primaria di navigazione!

L'utente è responsabile della sicurezza dell'imbarcazione e dell'equipaggio in ogni momento.

Utilizzare questa funzione per navigare verso una posizione specifica della mappa.

7.1 Informazioni sulla mappa

Tenere premuto l'elemento o la posizione della mappa per rendere visibili informazioni specifiche.

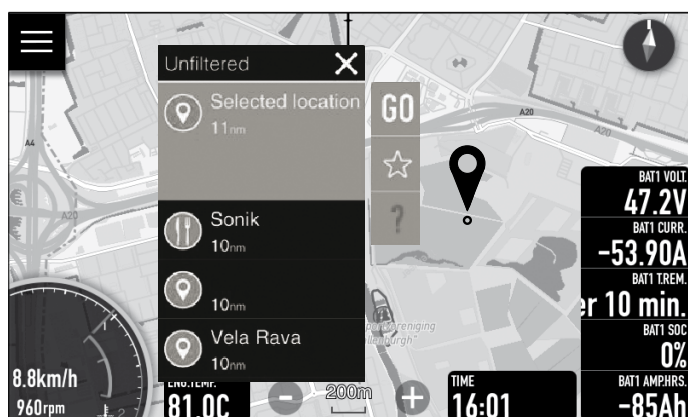

- Premere GO per navigare verso la posizione desiderata.

- Premere la stella per salvare la posizione tra i preferiti.
- Premere il punto interrogativo o una voce dell'elenco per ottenere ulteriori informazioni.
- Premere X per chiudere.

7.2 Impostazione della destinazione di viaggio

Selezionare una destinazione tenendo premuto il punto di destinazione desiderato o selezionare una destinazione dai preferiti salvati.

@ Quick Access >  > Favourites

- Premere il pulsante GO.

Una linea tratteggiata che collega la posizione dell'imbarcazione alla destinazione scelta indica che il percorso è in fase di calcolo. Non appena la rotta è stata calcolata, viene visualizzata in verde. Alcune parti della rotta possono essere colorate di rosso. Ciò significa che si trovano in prossimità della terraferma e che è necessario prestare maggiore attenzione.

La navigazione verso la destinazione scelta è iniziata. Il livello di zoom della mappa viene regolato automaticamente in modo che l'imbarcazione e la destinazione siano visibili sullo schermo.

7.2.1 Aggiunta di punti di percorso intermedi

Aprire il menu per le modifiche al percorso tenendo premuta la linea del percorso. Spostare ora il punto intermedio della rotta nella posizione desiderata e premere l'icona blu.

Viene visualizzata una linea tratteggiata dall'imbarcazione, attraverso i punti intermedi della rotta, fino alla destinazione finale. Non appena la rotta è stata calcolata, viene visualizzata in verde e la rotta è stata ricalcolata.

Impostare più punti di rotta intermedi tenendo premuta la linea di rotta e aggiungendo un ulteriore punto di rotta.

7.2.2 Eliminazione del percorso

Aprire il menu per cancellare la rotta tenendo premuto la linea della rotta o il simbolo dell'imbarcazione.

Premere il simbolo rosso del cestino. Verrà chiesto di eliminare una rotta. Confermare e la rotta verrà cancellata.

Se la distanza dalla destinazione finale è inferiore a 0,1 nm, apparirà il messaggio "Destinazione raggiunta" e la rotta verrà automaticamente cancellata.

7.2.3 Statistiche di viaggio

@ Quick Access > Trip

Diario di viaggio

CANNME7 registra i dati di viaggio per fornire un quadro delle prestazioni e dell'utilizzo dell'imbarcazione. Per aprire il registro, premere il collegamento nella schermata iniziale.

Premere il pulsante RESET per azzerare i dati di corsa o il pulsante CLOSE per chiudere la schermata con le statistiche di viaggio.

8 Connettività

@ Quick Access >  > Connectivity

CANNM7 è dotato di un modulo Wi-Fi integrato. Viene utilizzato per gli aggiornamenti, il download delle mappe e gli aggiornamenti.

8.1 Accesso Wi-Fi

@ Quick Access >  > Connectivity > Wi-Fi networks

Accendere il Wi-Fi e selezionare la rete Wi-Fi desiderata. CANNME7 è ora connesso.

8.1.1 Configurazione Wi-Fi

@ Quick Access >  > Connectivity > Wi-Fi configuration

Se necessario, configurare qui la funzione di connessione automatica. Se la connessione automatica è stata attivata, l'apparecchio si connette automaticamente a un punto di accesso Wi-Fi noto.

8.2 Aggiornamento software

@ Quick Access >  > Connectivity > Software update

CANNME7 può essere aggiornato solo tramite Wi-Fi.

Premere Aggiornamento dispositivo per avviare la procedura di aggiornamento. Confermare l'esecuzione della procedura e seguire le istruzioni sullo schermo per completare il processo.

9 Personalizzazione del sistema

@ Quick Access > Edit FloatBox

Il presente manuale si limita a spiegare la funzione del riquadro galleggiante. Un riquadro galleggiante è un riquadro informativo (personalizzato) che può essere aggiunto a una schermata del CANNME7..

9.1 Creazione di una nuova finestra flottuante









Selezionare la schermata in cui aggiungere, eliminare o modificare una finestra flottuante.

Aprire il collegamento finestra flottuante. La schermata precedentemente selezionata verrà aperta e i simboli + e x verranno visualizzati nella parte superiore della schermata.



Premere x per chiudere la modalità di modifica. Premere + per creare una nuova casella di galleggiamento. In modalità di modifica, vengono visualizzati una nuova finestra flottuante e un menu a scomparsa.

Il menu a scomparsa contiene le seguenti opzioni:

	Aggiungere un nuovo parametro numerico
	Spostare la finestra flottuante sullo schermo
	Ridurre la dimensione dei caratteri
	Aumentare la dimensione dei caratteri
	Cambiare il colore delle lettere in bianco o nero
	Passare da uno sfondo pieno a uno trasparente
	Cancellare il set di parametri della finestra flottuante selezionata
	Chiudere la modifica della finestra flottuante selezionata

La finestra flottuante appena creata contiene un singolo valore numerico. Premere il valore per modificarlo. Verrà visualizzata una nuova finestra di dialogo con tutte le opzioni.

Aggiungere un altro valore numerico premendo il tasto + e selezionare il parametro desiderato. L'elenco completo dei parametri è riportato nella sezione 11.

Utilizzare le opzioni del menu a tendina per personalizzare ulteriormente la finestra flottuante.



9.1.1 Modifica della finestra flottuante

Premere la scorciatoia per la finestra flottuante. Premere la finestra flottuante da modificare fino a visualizzare il menu a scomparsa.

Utilizzare le opzioni del menu a scomparsa per personalizzare ulteriormente la finestra flottuante. Premere x per chiudere.

9.1.2 Spostamento della finestra flottuante

Premere la scorciatoia per la finestra flottuante. A questo punto, premere la finestra flottuante da modificare fino a visualizzare il menu a scomparsa.

Premere , e tenere premuto  e trascinare la finestra flottuante nella posizione desiderata sullo schermo. Premere x per chiudere.

9.1.3 Eliminazione del parametro della finestra flottuante

Premere la scorciatoia per la finestra flottuante. A questo punto, premere la finestra flottuante da modificare fino a visualizzare il menu a scomparsa.

Tenere premuto il parametro della finestra flottuante da eliminare e trascinare il contenuto verso sinistra. Apparirà il testo "Rimuovi". Premere per eliminare il parametro o trascinare il contenuto verso destra per interrompere la modifica. Premere x per chiudere.

9.1.4 Eliminazione della finestra fluttuante

Premere la scorciatoia per la finestra fluttuante. A questo punto, premere la finestra fluttuante da modificare fino a visualizzare il menu a comparsa.

Premere il simbolo del cestino per eliminare la finestra fluttuante.

10 Rete NMEA2000

@ Quick Access >  > Network

CANNME7 è collegato alla rete NMEA2000 dell'imbarcazione e può quindi leggere i dati da altri dispositivi di rete.

Il menu di rete viene utilizzato per configurare le fonti di dati, per ottenere informazioni aggiuntive sui dispositivi collegati e per calibrare fonti di dati specifiche.



AVVERTIMENTO

Prestare particolare attenzione quando si utilizza questo menu. Le modifiche possono causare l'interruzione del funzionamento del dispositivo.

10.1 Dispositivi connessi

@ Quick Access >  > Network > Connected devices

Questo menu mostra un elenco di tutti i dispositivi collegati alla rete.

Selezionare un dispositivo per ottenere maggiori dettagli. In fondo ai dettagli del dispositivo si trova l'opzione per ripristinare la configurazione di questo dispositivo.

I dispositivi VETUS collegati all'esterno possono avere un'opzione di aggiornamento del software. Per ulteriori informazioni, rivolgersi al rivenditore locale.

Selezionare la voce "Verifica aggiornamento" per modificare e seguire le istruzioni fornite.

Un dispositivo fisico può contenere diversi dispositivi virtuali che possono essere presentati alla rete. Questi dispositivi virtuali possono essere visualizzati premendo la voce "Dispositivi virtuali".

10.2 Fonti di dati

@ Quick Access >  > Network > Data sources

In questo menu è possibile impostare le sorgenti di dati per i vari parametri.

Alcune voci sono impostate su Selezione automatica, il che significa che la fonte viene assegnata automaticamente in base al dispositivo di rete collegato.

Controllare e modificare, se necessario, le seguenti impostazioni:

Jog wheel

Auto select (---)

Engine*

Auto select (ENGINE - PORT(1))

Electric motor powertrain*

BATTERY - PORT(1)

Depth

Auto select (---)

Water ref. speed

Auto select (---)

GPS

Auto select (INTERNAL GPS(1))

Inside temperature

None

Outside temperature

None

Water temperature

Auto select (---)

Fresh water

Auto select (---)

Black water

Auto select (---)

Rudder

Auto select (---)

Audio

None

Compass

Auto select (---)

Main battery set**

BATTERY MAIN

Battery 1**

None

Battery 2**

None

Battery 3**

None

Battery 4**

None

Proveniente da: *CANV2N.. **CANN500

10.3 Calibrazione delle apparecchiature di rete

@ Quick Access >  > Network > Device calibration



AVVERTIMENTO

Le apparecchiature di rete devono essere calibrate da un tecnico!

Alcune apparecchiature collegate alla rete devono essere calibrate. Ad esempio, devono essere forniti i limiti di temperatura del motore e il numero massimo di giri.

10.3.1 Calibrazione delle batterie

Se CANN500 (monitor della batteria) è stato collegato al sistema, in questo menu è possibile inserire i parametri di base della batteria.

10.4 Sensori compatibili

Ogni trasduttore (sensore) certificato NMEA2000 può essere collegato alla rete NMEA2000 locale.

10.5 Password

@ Quick Access >  > Network > Password



AVVERTIMENTO

Questo menu è destinato solo agli esperti!

La password serve a sbloccare i menu che non sono stati progettati per l'uso quotidiano e sono destinati solo agli esperti.

02929 - Selezionare il canale di aggiornamento.

44441 - Menu di sistema. Utilizzare il menu di sistema, ad esempio, per attivare la modalità demo, modificare i parametri, caricare i rapporti di debug e testare le funzioni hardware.

30000 - Codice di attivazione della finestra di dialogo Utilizzare questa funzione per attivare una funzione per la quale è stato ricevuto un codice di attivazione.

00666 - Ripristino del sistema. Selezionare le opzioni che si desidera ripristinare alle impostazioni standard.

11 Manutenzione

Il dispositivo non contiene parti che possono essere riparate dall'utente. La manutenzione da effettuare è minima.



ATTENZIONE

Per evitare i danni causati dai raggi UV, applicare sempre il coperchio protettivo in dotazione quando il dispositivo non è in uso.

11.1 Pulizia del display

- Spegnerlo lo schermo.
- Spegnerlo l'alimentazione del sistema.
- Sciacquare lo schermo con abbondante acqua fresca e pulita per rimuovere lo sporco e i residui di sale.
- Utilizzare un panno per la pulizia dello schermo. Esercitare una pressione minima sullo schermo.

Se non è possibile rimuovere le macchie sullo schermo con il solo panno, utilizzare una miscela 50/50 di acqua calda e alcol isopropilico per pulire lo schermo.



ATTENZIONE

Evitare qualsiasi contatto con solventi (acetone, trementina minerale, ecc.) o detersivi contenenti ammoniaca, in quanto possono danneggiare lo strato antiriflesso.

11.2 Rapporto di debug

In caso di problemi legati al firmware, è possibile inviare a VETUS un rapporto di debug. A tal fine, collegare il dispositivo a una rete, inserire la password 44441, selezionare Gestione registri e premere il pulsante Carica registri.

12 Specifiche

Involucro	Alluminio
Temperatura di esercizio	-25° a +60°C
Valore IP	IPx6
Peso (escluso il materiale di montaggio)	0,6 kg
Luminosità dello schermo	1200 nits
Risoluzione dello schermo	800 x 480
Angolo di visione	L/R: 70°, sopra: 50°, sotto: 70°
Tensione di funzionamento	12 - 28 VDC
Consumo di energia a 12 V (illuminazione di fondo massima)	0,55 A
Modalità standby per basso livello energetico	Sì
Protezione	Polarità invertita
Processore	CPU ARM Cortex-A7 quad-core
NMEA 2000 (conforme)	Connettore M12 NMEA2000
Letture di schede	1 x Micro SD
USB	Sì

1 Sikkerhed

Advarselssymboler

Denne brugermanual gør i forbindelse med sikkerheden brug af følgende advarselstermer:



FARE

Indikerer at der er stor potentiel fare til stede, der kan medføre alvorlig personskade eller dødsfald.



ADVARSEL

Indikerer at der er potentiel fare til stede, der kan medføre personskade.



FORSIGTIG

Indikerer at de pågældende betjeningsprocedurer, handlinger osv. kan medføre personskade eller alvorlig maskinskade. Nogle FORSIGTIG-symboler indikerer endvidere, at der er potentiel fare til stede, der enten kan medføre alvorlig personskade eller dødsfald.



BEMÆRK

Gør opmærksom på vigtige procedurer, omstændigheder o. lign.

Symboler



Angiver at den pågældende handling bør udføres.



Angiver at en bestemt handling er forbudt.



Giver placeringen (stien) for en bestemt menu eller mulighed..

Del disse sikkerhedsinstruktioner med alle brugere.

Man bør altid overholde generelle sikkerhedsregler og love med henblik på forebyggelse af ulykker.

2 Introduction

Denne manual giver retningslinjer for installation og brug af VETUS multifunktionsdisplay (CANNME7).

CANNME7 viser data, der stammer fra NMEA2000-netværket.

Kvaliteten af installationen afgør systemets pålidelighed. Det er derfor helt afgørende, at de trin, der er specificeret i denne manual, følges fuldt ud og overvåges efterfølgende.

Uautoriserede ændringer udelukker producentens ansvar for skader deraf.



FARE

Stol IKKE på denne enhed som din primære navigationskilde. Brugeren er ansvarlig for brugen af officielle kort og sikre navigationsmetoder.



BEMÆRK

Nogle funktioner i dette produkt gør brug af en internetforbindelse. Internetbrug via en mobiltelefon kan medføre høje omkostninger. Hvis du er i tvivl, bedes du kontakte din tjenesteudbyder.

3 Installation



ADVARSEL

Arbejd aldrig på det elektriske system, mens det er fyldt med strøm.

3.1 Dele

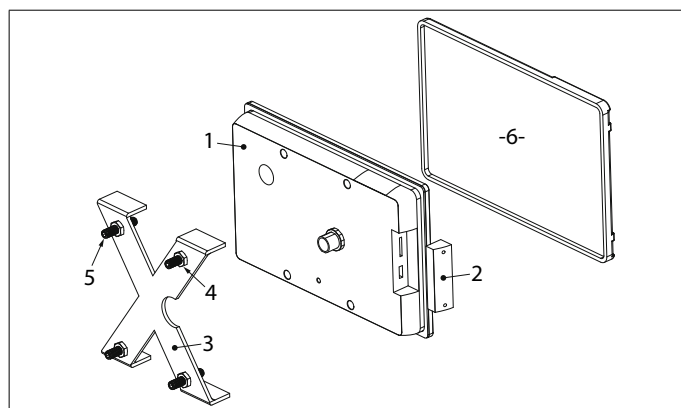

1. CANNME7	4. M6 bolt
2. SD/USB dækplade	5. M6 x 30 DIN916
3. Aluminium monteringsramme	6. Skærmbeskytter

Når du tilslutter enheden, skal du følge instruktionerne i følgende rækkefølge:

3.2 Positionering

Placer altid CANNME7 på et sådant sted, at skipperen har godt udsyn til panelet.

3.3 Montering

Monter CANNME7 i en flad plade (4,5-12 mm).

Lav et hul med de rigtige mål og monter skærmen ved hjælp af de 4 medfølgende møtrikker og bolte. Brug den boreskabelon, der følger med produktet (se sikkerhedsoplysninger/hurtigstartvejledning).

Sørg for, at emballagen (P) ikke er beskadiget.

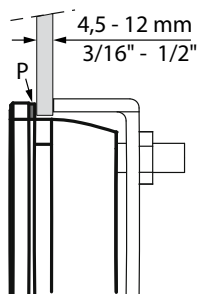

3.3.1 Display rotation

CANNME7 kan kun monteres vandret. Billedet kan om nødvendigt drejes (0° eller 180°), se afsnit 5.2.

3.4 Tilslutning

Tilslut CANNME7 til NMEA2000 CAN-bussystemet. Brug M12 NMEA2000-stikket på bagsiden af enheden til dette. Se side 112 for et detaljeret tilslutningsdiagram.

4 Indledning

4.1 Brugergrenseflade

CANNME7 er en multi-touch-enhed, hvis kontroller ligner dem på en moderne smartphone.

- Tryk på skærmen for at vælge en menu eller et element, begynde at redigere eller for at vælge eller fravælge et afkrydsningsfelt.
- Rul gennem en liste over tilgængelige indstillinger uden at aktivere en indstilling, eller svirp for hurtigt at rulle gennem lister.
- Hold et punkt nede for at få information om den relevante del.
- Hold et punkt på skærmen nede, og træk kortet til den ønskede position.
- Med to fingre på skærmen, lav en knibebevægelse for at zoome ud eller spred for at zoome ind.

4.1.1 Tastatur input

Når det er nødvendigt at indtaste elementer ved hjælp af tastaturet, vises et tastatur. Øverst til venstre for tekstinput vises et rødt X-ikon, og øverst til højre for input vises et blå flueben.

Tryk på PIL OP for at skifte til store bogstaver. Aktiver CAPS LOCK ved at trykke på OP-pilen to gange.

Så snart du er færdig med at indtaste tekst, skal du trykke på det røde X-ikon for at annullere redigeringen og lukke uden at gemme ændringerne. Tryk på ENTER eller på det blå flueben for at bekræfte ændringerne og lukke redigeringstilstand.

4.1.2 Rulmulighed

Rullemuligheden bruges, når en værdi skal indtastes.

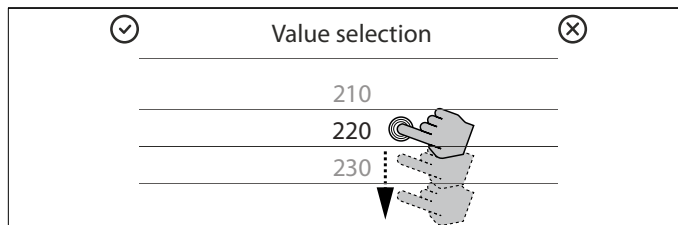

Rul gennem listen over værdier, eller svirp for hurtigt at rulle gennem listen. Tryk på den ønskede værdi for at stoppe med at rulle. Tryk på det blå flueben for at bekræfte indtastningen og forlade redigeringstilstand eller på det røde X-ikon for at annullere redigeringen uden at gemme ændringerne.

4.1.3 Skyder

Skyderen bruges, når det ikke er nødvendigt at indtaste en nøjagtig værdi. Skyderen bruges til at indtaste skærmens lysstyrke eller til at indtaste et bestemt detaljeringniveau.



Tryk på prikken, og træk den for at anvende den ønskede ændring.

4.1.4 Afkrydsningsfelt

Afkrydsningsfeltet bruges til at vælge eller fravælge en indstilling.

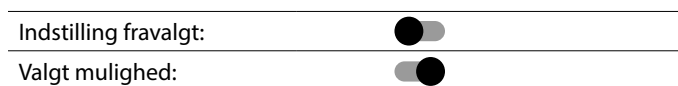

Tryk på prikken, og træk den til den ønskede position, eller tryk på afkrydsningsfeltet for at vælge eller fravælge det.

4.2 Hovedskærme

Tre hovedskærme er tilgængelige: dashboardet, kortskærmen og startskærmen (@ *Quick Access*).



BEMÆRK

Ved opstart vises den sidst anvendte skærm. Tryk på hamburgerikonet for at gå til startskærmen.

4.2.1 Dashboard

Dashboardet indeholder to skærmsæt. Den ene viser de vigtige parametre, den anden detaljerne om batteribanken.

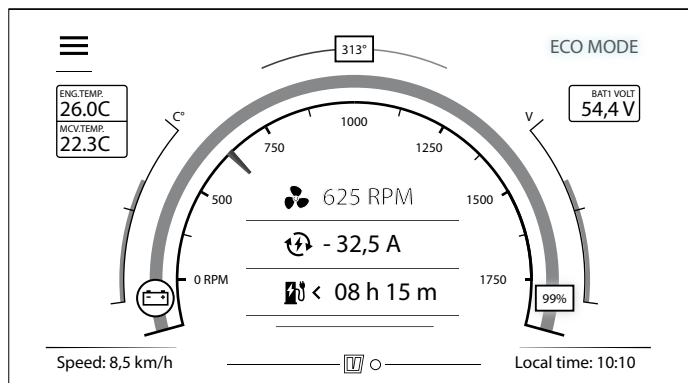

BEMÆRK

Detaljer vises kun, når de er tilgængelige via NMEA2000, og datakilden er allokeret.

BEMÆRK

Skift mellem skærmsættene ved at feje hen over skærmen fra venstre mod højre eller fra højre mod venstre fra den sorte kant, der omgiver skærmen.

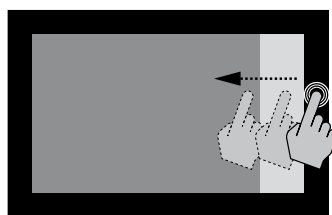

4.2.2 Kortskærm

Kortskærmen kan bruges til rejseplanlægning og navigation. Forudsat at der er brugbart GPS-signal og et lokalt kort er tilgængeligt, vil kortet vise fartøjets position på kortet.

4.2.3 Startskærm

Startskærmen (@ Quick Access) indeholder de vigtigste muligheder, der kan tilgås fra hvert menupunkt ved at trykke på hamburger-menuikonet i øverste venstre hjørne af skærmen.

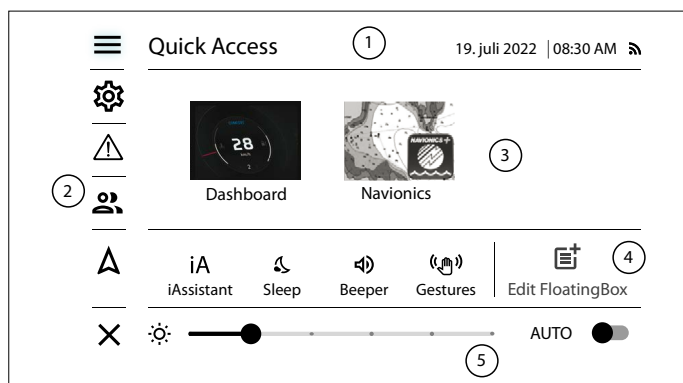

- | | |
|---------------------------|---------------------------|
| 1. Titellinje (4.3) | 4. Genveje (4.6) |
| 2. Hovedmenu (4.4) | 5. Lysstyrkekontrol (4.7) |
| 3. Valg af skærmsæt (4.5) | |

4.3 Titellinje

Ud over at vise dato, klokkeslæt og GPS-modtagelse, viser titellinjen stien til den relevante menu.

For let at navigere gennem menustrukturen vises denne sti i denne manual i begyndelsen af hvert nyt emne.

4.4 Hovedmenu

@ Quick Access

	Hamburger-ikonet åbner eller lukker startskærmen eller fører tilbage til den sidste åbning d dashboard.
	Indstillinger giver adgang til applikationen og systemindstillingerne
	Advarsler giver adgang til aktuelle advarsler og advarselshistorik.
	Profilstyring af brugerprofiler her.
	Navigation viser foretrukne destinationer og kortindstillinger.
	X-ikonet går tilbage til dashboardet eller kortskræmen

4.4.1 Indstillinger

@ Quick Access >

Menuniveaet (pad) vil blive vist i titellinjen. Gå et niveau tilbage ved at trykke på pil tilbage eller ved at trykke på det ønskede menuniveau i titellinjen. Tryk på for at returnere til hovedniveaet.

Indstillingsmenuen indeholder følgende punkter:

- **Network** viser de enheder, der er tilsluttet NMEA2000-netværket, og giver mulighed for at konfigurere datakilderne.
- **Preferences** indstil personlige præferencer her eller brug denne mulighed for at gendanne standardpræferencerne.
- **Screens** administrerer skærme og skærmsamlinger.
- **Limits & Alarms** definerer alarmværdierne for dybde, hastighed, ingen wake-zone, elmotor, batteripakke og ankerur.
- **Maps** viser de installerede kort og giver mulighed for at vælge, opdatere eller slette kort.
- **Vessel parameters** definerer fartøjets grundlæggende parametre.
- **Connectivity** konfigurerer en Wi-Fi-forbindelse her eller udfør en opdatering.
- **Password** giver adgang til menuer for den avancerede bruger.
- **About** viser de aktuelle software- og hardwareversioner.

4.4.2 Advarsler

@ Quick Access >

I en advarselssituation vises en meddelelse på skærmen. Hvis summeren er tændt, efterfølges advarselsmeddelelsen af en hørbar alarm.

Sluk kun for summeren, når et andet lydsignal er tilgængeligt.

Derudover er hver advarsel gemt i advarselslisten.

Advarslar klassificeres på baggrund af den indberettede situations effekt på fartøjet og dets passagerer.

Farve	klassifikation
Rød	Kritisk
Orange	Vigtigt
Hvid	Information

I tilfælde af flere advarslar vises advarslen med den højeste prioritet først.

4.4.3 Navigation

@ Quick Access > 

Denne undermenu viser foretrukne destinationer og giver mulighed for at justere kortindstillinger.

4.5 Valg af skærmsæt

@ Quick Access

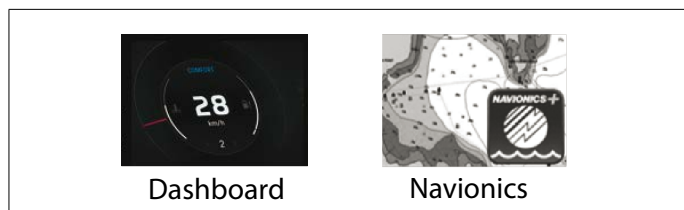





Valgpanelet for skærmsæt bruges til at vælge det aktive skærmsæt. Navigationsskærmsættet har kun en kortskærm. Hvis et Navionics SD-kort er blevet installeret og aktiveret, vil dette erstatte standard navigationsskærmsættet.

4.6 Genveje

@ Quick Access

Tryk på genvejen til den funktion, du ønsker at bruge eller ønsker at slå til eller fra.

 Sleep	Sove-tilstand Sove mode Slår energisparetilstanden til eller fra.
 Beeper	Summer Tænder eller slukker for summeren. Sluk kun for summeren, når et andet lydssignal er tilgængeligt.
 Trip	Rejse Viser rutedetaljerne
 Edit FloatingBox	FloatBox Åbner redigeringstilstanden for floatbokse.

Et lysende piktogram angiver, at funktionen er aktiveret. Et gråt piktogram angiver, at funktionen er deaktiveret.

Nogle ikoner åbner et nyt dialogvindue eller -skærm.

4.7 Indstillinger for lysstyrke

@ Quick Access



Lysstyrken kan justeres til tre tilstande: (A) automatisk, (D) dag og (N) nattilstand.

Tryk kort på A for at aktivere dagstilstand. I dagstilstand vises bogstavet D i højre side af skærmen.

Tryk og hold D for at aktivere nattilstand. I nattilstand vises bogstavet N i højre side af skærmen.

I nattilstand ændres skærmens farveskema til kun rød, se afsnit 5.2. Tryk kort på N for at vende tilbage til automatisk tilstand.

 **BEMÆRK**

Hvis skærmens lysstyrke er lav i nattilstand, kan skærmen være helt usynlig i løbet af dagen. Tryk og hold i nederste højre hjørne af skærmen for at aktivere automatisk tilstand

5 Indstillinger

5.1 Fartøjsparametre

@ Quick Access >  > Vessel details

 **BEMÆRK**

Indstil karets parametre før første brug.

Indtast værdier for følgende beholderparametre:

- Minimum sikker frihøjde
- Minimum sikker forsendelsesbredde
- Minimum sikker vanddybde
- Ruteoptimering (tid eller distance)
- Krydshastighed

5.2 Foretrukne indstillinger

@ Quick Access >  > Preferences

Indstil personlige præferencer for følgende elementer, eller gendan standardpræferencerne.

5.2.1 Skærm

Indstil skærmens rotation, lysstyrke og dvaletilstand her.

Ved at bruge nat indstillingen bliver hele skærmen rød for at forhindre genskin under natnavigation.

5.2.2 Tid og dato

Tid og dato modtages via GPS-signalet. For at vise den korrekte lokale tid kan den korrekte UTC-zone (Universal Time Coordinated) indstilles om nødvendigt. Tidsformatet (12 eller 24 timer) kan også indstilles her.

5.2.3 Enheder

Indstil enhederne for de individuelle aflæsninger.

5.2.4 Intern summer

Tænd eller sluk for den interne summer, eller juster lydstyrken. En prøvelyd kan høres for at angive lydstyrken.



BEMÆRK

Sluk hurtigt for summeren ved at trykke på genvejen på startskærmen, men gør kun dette, når et andet lydsignal er tilgængeligt.

5.2.5 Nulstilling af profil

Gendan alle profilindstillinger til standardværdierne. Systemet kræver en bekræftelse på forhånd.



BEMÆRK

Profilindstillingerne slettes permanent ved nulstilling!!

5.3 Grænser og alarmer

@ Quick Access > > Limits & alarms

Indstil alarmværdier for følgende punkter.

5.3.1 Dybde alarm

Hvis en NMEA2000-certificeret dybdemåler er til stede, kan der indstilles to værdier. En værdi for den sikre dybde og en for lavt vand.

Hvis dybden er mindre end den indstillede sikre dybde, vises en orange advarsel. Er dybden mindre end den indstillede værdi for lavt vand, vises en rød advarsel.

5.3.2 Hastighedsalarm

Indstil hastighedsgrænsen. Når denne grænse overskrides, er en advarsel di splayed for overdreven hastighed.



BEMÆRK

Anbefalet marchhastighed pr. bådlængde:

4 meter	7,2 km/h
6 meter	8,3 km/h
8 meter	10,2 km/h
10 meter	11,4 km/h
12 meter	12,5 km/h

5.3.3 Alarm for svulstbegrænsningszone (ingen vågning)

Dønningsbegrænsningszonen er en zone, hvor dønning er uønsket, og hvor fartøjer skal sejle langsomt.

Indstil afstanden, der aktiverer svulstbegrænsningsalarmen. Hvis afstanden er mindre end den indstillede værdi, vil et rundt "NO WAKE"-symbol blive vist i titellinjen på skærmen.



BEMÆRK

Overhold til enhver tid den lokale maksimalt tilladte hastighed!

Tip: Indstil en hastighedsgrænse via stien:
@ Quick Access > > Limits & alarms

5.3.4 Motoralarmer



ADVARSEL

Denne menu er kun beregnet til eksperter

Motoralarmer indeholder en liste over alle motoralarmer, der kan rapporteres af motoren selv via NMEA2000-netværket. Slå de enkelte advarsler til eller fra her.

5.3.5 Andre alarmer

Slå alarmen for lav batterispænding til eller fra, eller juster radius af ankeruret (advarselsposition).

6 Kort

6.1 Indstilling af leverandørkort

To korttyper kan bruges på CANNME7: OpenSeaMap og Navionics kort.

OpenSeaMap-data downloades direkte til enheden, mens Navionics-data skal installeres på et SD-kort.

6.1.1 OpenSeaMap-kort (standard)

@ Quick Access > > Maps

Download, vælg eller slet de ønskede OpenSeaMaps-kort her.

6.1.2 Navionics-kort (valgfrit)

Navionics fremstiller elektroniske navigationskort. For yderligere information, se: <https://www.navionics.com>.

6.2 Kortskærmen

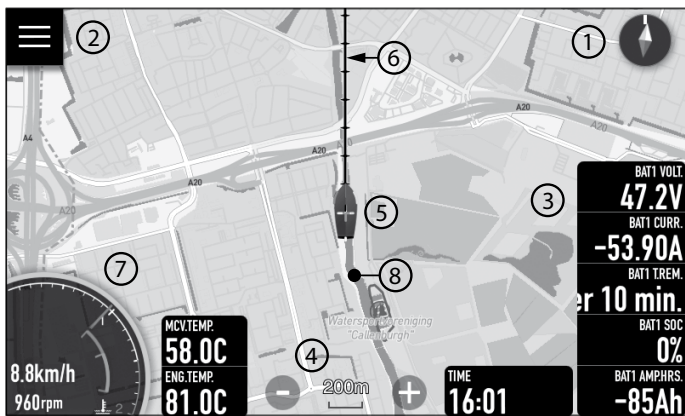

1. Kortorienteringssymbol	5. Fartøjssymbol
2. Startskærmsymbol	6. Ruteforlængelse
3. Forbrugsdata	7. Omdrejningstæller og hastighed
4. Kortmålestok og zoomknapper	8. Rute

7 Navigation

@ Quick Access > Navigation

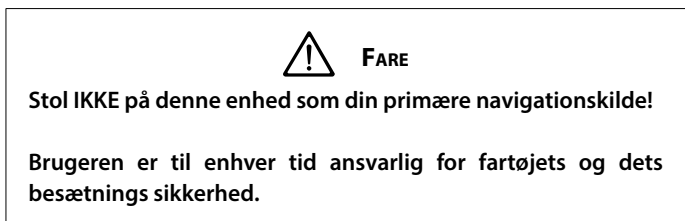

Brug denne funktion til at navigere til en bestemt kortposition.

7.1 Kortoplysninger

Tryk og hold kortelementet eller kortplaceringen nede for at gøre specifikke oplysninger synlige.

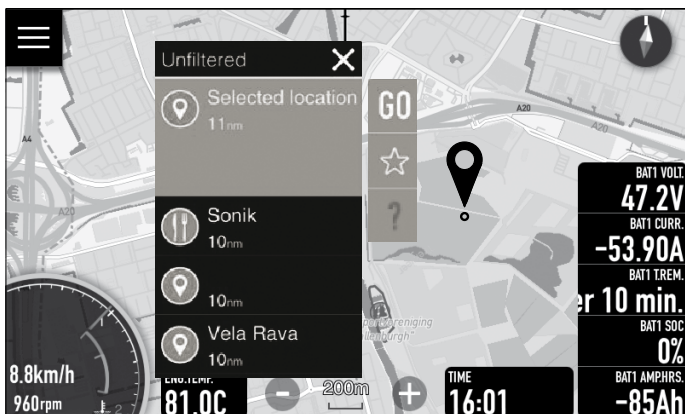

- Tryk på GO for at navigere til den relevante placering.
- Tryk på stjernen for at gemme placeringen under favoritter.
- Tryk på spørgsmålstegnet eller et punkt på listen for yderligere information.
- Tryk på X for at lukke.

7.2 Indstilling af rejsedestination

Vælg en destination ved at trykke og holde den ønskede destinationsplacering nede, eller vælg en destination blandt de gemte favoritter.

@ Quick Access > > Favourites

- Tryk på knappen GO.

En stiplede linje, der forbinder fartøjets position med den valgte destination, angiver, at ruten beregnes.

Så snart ruten er beregnet, vises denne med grønne. Dele af ruten kan være farvet røde. Det betyder, at de er placeret tæt på land, og der kræves yderligere opmærksomhed.

Navigationen til den valgte destination er nu startet. Kortets zoomniveau justeres automatisk, så fartøjet og destinationen er synlige på skærmen.

7.2.1 Tilføjelse af mellemliggende rutepunkter

Åbn menuen for ruteændringer ved at trykke og holde på rutelinjen. Flyt nu det mellemliggende rutepunkt til den ønskede placering og tryk på det blå ikon.

En stiplede linje vises fra fartøjet via de mellemliggende rutepunkter til den endelige destination. Så snart ruten er beregnet, vises denne med grønne, og ruten er blevet genberegnet.

Indstil flere mellemliggende rutepunkter ved at trykke og holde på rutelinjen og tilføj et ekstra rutepunkt.

7.2.2 Sletning af ruten

Åbn menuen for at slette ruten ved at trykke og holde på rutelinjen eller fartøjssymbolet.

Tryk på det røde skraldespandssymbol. Du bliver bedt om at slette en rute. Bekræfter dette, og ruten vil blive slettet.

Hvis afstanden til slutdestinationen er mindre end 0,1 nm, vises meddelelsen "Destination nået", og ruten slettes automatisk.

7.2.3 Rejsestatistikker

@ Quick Access > Trip

Rejselog

CANNME7 registrerer rejsedata for at give et indblik i skibets ydeevne og brug. Åbn loggen ved at trykke på genvejen på startskærmen.

Tryk på RESET-knappen for at nulstille rejsedataene eller på CLOSE-knappen for at lukke skærmen med rejsestatistik.

8 Forbindelse

@ Quick Access >  > Connectivity

CANNM7 har et indbygget Wi-Fi-modul. Dette bruges til opdateringer, kortdownloads og opdateringer.

8.1 Wi-Fi adgang

@ Quick Access >  > Connectivity > Wi-Fi networks

Tænd for Wi-Fi og vælg det ønskede Wi-Fi-netværk. CANNME7 er nu tilsluttet.

8.1.1 Wi-Fi konfiguration

@ Quick Access >  > Connectivity > Wi-Fi configuration

Konfigurer den automatiske tilslutningsfunktion her, hvis det er nødvendigt. Hvis Automatisk forbindelse er slået til, vil enheden automatisk oprette forbindelse til et kendt Wi-Fi-adgangspunkt.

8.2 Software opdatering

@ Quick Access >  > Connectivity > Software update

CANNME7 kan kun opdateres via Wi-Fi.

Tryk på Enhedsopdatering for at starte opdateringsproceduren. Bekræft udførelsen af proceduren og følg instruktionerne på skærmen for at fuldføre processen.

9 Personalisering af systemet

@ Quick Access > Edit FloatBox

Denne manual er begrænset til at forklare floatbox-funktionen. En flydeboks er en (personliggjort) informationsboks, der kan tilføjes til en CANNME7-skærm.

9.1 Oprettelse af en ny flydeboks

Vælg den skærm, som en flydeboks skal tilføjes, slettes eller redigeres til.

Åbn FloatBox-genvejen. Den tidligere valgte skærm vil blive åbnet, og + og x symbolerne vises øverst på skærmen.



Tryk på x for at lukke redigeringstilstanden. Tryk på + for at skabe en ny flydeboks. I redigeringstilstand vil en ny flydeboks og en udfoldelig menu splayed for overdreven hastighed.

Anbefalet marchhastighed pr. bådlængde:

	Tilføj en ny numerisk parameter
	Flyt flydeboksen hen over skærmen
	Reducer skriftstørrelsen
	Forøg skriftstørrelsen
	Skift bogstavfarven til sort eller hvid
	Skift mellem en fyldt eller gennemsigtig baggrund
	Slet det valgte parametersæt for flydeboks
	Luk redigeringen af den valgte flydeboks

Den nyoprettede flydeboks indeholder en enkelt numerisk værdi. Tryk på værdien for at ændre den. Et nyt dialogvindue med alle muligheder vises.

Tilføj endnu en numerisk værdi ved at trykke på + og vælg den ønskede parameter. Den fulde liste over parametre er vist i afsnit 11.

Brug mulighederne fra udfoldningsmenuen til yderligere at personliggøre flydeboksen.



9.1.1 Redigering af flydeboksen

Tryk på genvejen til flydeboks. Tryk nu på floatboksen, der skal redigeres, indtil udfoldningsmenuen vises.

Brug mulighederne fra udfoldningsmenuen til yderligere at personliggøre flydeboksen. Tryk på x for at lukke.

9.1.2 Flytning af flydekassen

Tryk på genvejen til flydeboks. Tryk nu på floatboksen, der skal redigeres, indtil udfoldningsmenuen vises.

Tryk på , og hold  nede, og træk flydeboksen til den ønskede placering på skærmen. Tryk på x for at lukke.

9.1.3 Sletning af floatbox-parameteren

Tryk på genvejen til flydeboks. Tryk nu på floatboksen, der skal redigeres, indtil udfoldningsmenuen vises.

Tryk og hold floatbox-parameteren, der skal slettes, og træk indholdet til venstre. Teksten "fjern" vises. Tryk på  for at slette parameteren eller træk indholdet tilbage til højre for at stoppe redigeringen. Tryk på x for at lukke.

9.1.4 Sletning af flydeboksen

Tryk på genvejen til flydeboks. Tryk nu på floatboksen, der skal redigeres, indtil udfoldningsmenuen vises.

Tryk på skraldespandssymbolet for at slette flydeboksen.

10 NMEA2000 netværk

@ Quick Access >  > Network

CANNME7 er forbundet til fartøjets NMEA2000-netværk. Som et resultat af dette kan den læse data fra andre netværksenheder.

Netværksmenuen bruges til at konfigurere datakilder, for at få yderligere oplysninger om tilsluttede enheder og til at kalibrere specifikke datakilder.



ADVARSEL

Vær særlig forsigtig, når du bruger denne menu. Ændringer kan medføre, at enheden ikke længere fungerer korrekt.

10.1 Tilsluttede enheder

@ Quick Access >  > Network > Connected devices

Denne menu viser en liste over alle enheder, der er tilsluttet netværket.

Vælg en enhed for at få flere detaljer. Nederst i enhedsoplysningerne er muligheden for at nulstille konfigurationen for denne enhed.

Eksternt tilsluttede VETUS-enheder kan have mulighed for at opgradere softwaren. Spørg din lokale forhandler for yderligere information.

Vælg punktet "Kontroller opdatering" for at redigere, og følg instruktionerne.

En fysisk enhed kan indeholde flere virtuelle enheder, som kan præsenteres for netværket. Du kan se disse virtuelle enheder, hvis du trykker på punktet "Virtuelle enheder".

10.2 Data kilder

@ Quick Access >  > Network > Data sources

I denne menu kan datakilderne for de forskellige parametre indstilles.

Nogle elementer er indstillet til Autovalg, hvilket betyder, at kilden automatisk tildeles på basis af den tilsluttede netværksenhed.

Kontroller og skift om nødvendigt følgende indstillinger:

Jog wheel
Auto select (---)

Engine*
Auto select (ENGINE - PORT(1))

Electric motor powertrain*
BATTERY - PORT(1)

Depth
Auto select (---)

Water ref. speed
Auto select (---)

GPS
Auto select (INTERNAL GPS(1))

Inside temperature
None

Outside temperature
None

Water temperature
Auto select (---)

Fresh water
Auto select (---)

Black water
Auto select (---)

Rudder
Auto select (---)

Audio
None

Compass
Auto select (---)

Main battery set**
BATTERY MAIN

Battery 1**
None

Battery 2**
None

Battery 3**
None

Battery 4**
None

Kommer fra: *CANV2N.. **CANN500

10.3 Kalibrering af netværksudstyr

@ Quick Access >  > Network > Device calibration



ADVARSEL

Netværksudstyr skal kalibreres af en ingeniør!

Noget udstyr tilsluttet netværket skal kalibreres. For eksempel skal motorens temperaturgrænser og det maksimale omdrejningstal angives.

10.3.1 Kalibrering af batterierne

Hvis CANN500 (batterimonitor) er tilsluttet systemet, kan de grundlæggende batteriparametre indtastes i denne menu.

10.4 Kompatible sensorer

Hver NMEA2000-certificeret transducer (sensor) kan tilsluttes det lokale NMEA2000-netværk.

10.5 Adgangskode

@ Quick Access >  > Network > Password



ADVARSEL

Denne menu er kun beregnet til eksperter!

En adgangskode bruges til at låse menuer op, som ikke er designet til daglig brug og kun er beregnet til eksperter.

02929 - Vælg din opdateringskanal.

44441 - System menu. Brug systemmenuen til for eksempel at aktivere demotilstand, ændre parametre, uploade fejlretningsrapporter og teste hardwarefunktioner.

30000 - Dialogvindue aktiveringskode Brug denne til at aktivere en funktion, for hvilken der er modtaget en aktiveringskode.

00666 - Systemnulstilling. Vælg de muligheder, du vil nulstille til standardindstillingerne.

11 Vedligeholdelse

Enheden indeholder ingen dele, der kan repareres af brugeren. Den vedligeholdelse, der skal udføres, er minimal.



BEMÆRK

For at forhindre UV-skader skal du altid montere det medfølgende beskyttelsesdæksel, når enheden ikke er i brug.

11.1 Rengøring af displayet

- Sluk skærmen.
- Sluk for strømmen til systemet.
- Skyl skærmen med rigeligt rent ferskvand for at fjerne snavs og saltrester.
- Brug en rensklud til at rengøre skærmen. Udøv minimalt pres på skærmen.

Når pletter på skærmen ikke kan fjernes med kluden alene, skal du bruge en 50/50 blanding af varmt vand og isopropylalkohol til at rense skærmen.



BEMÆRK

Undgå al kontakt med opløsningsmidler (acetone, mineralsk terpentint etc.) eller rengøringsmidler, der indeholder ammoniak, da disse kan beskadige det anti-reflekterende lag.

11.2 Fejlretningsrapport

I tilfælde af firmware-relaterede problemer er det muligt at sende VETUS en fejlretningsrapport. For at gøre dette skal du tilslutte din enhed til et netværk, indtaste adgangskoden 44441, vælge Log management og trykke på knappen Upload logs.

12 Specifikationer

Hus	Aluminium
Driftstemperatur	-25° to +60°C
IP-værdi	IPx6
Vægt (ekskl monteringsmateriale)	0,6 kg
Skærmens lysstyrke	1200 nits
Skærmopløsning	800 x 480
Synsvinkel	L/R: 70°, above: 50°, below: 70°
Driftsspænding	12 - 28 VDC
Strømforbrug ved 12V (maksimal baggrundsbelysning)	0,55 A
Standbytilstand for lavt energiniveau	Ja
Beskyttelse	omvendt polaritet
Processor	Quad-core ARM Cortex-A7 CPU
NMEA 2000 (kompatibel)	M12 NMEA2000 stik
Kortlæser	1 x Micro SD
USB	Ja

1 Säkerhet

Varningsanvisningar

I denna manual används följande varningsanvisningar i samband med säkerhet:



FARA

Anger att en stor potentiell fara föreligger som kan leda till allvarliga skador eller döden.



VARNING

Anger att en potentiell fara föreligger som kan leda till skador.



FÖRSIKTIG

Anger att vederbörande driftprocedur, handlingar osv. kan leda till personskador eller fatala skador på maskinen. Vissa Varsamhetsanvisningar anger även att en potentiell fara föreligger som kan leda till allvarliga skador eller döden.



OBSERVERA

Betonar viktiga procedurer, omständigheter, osv.

Symboler

✓ Anger att en viss handling är rätt.

✗ Anger att en viss handling är förbjuden.

@ Anger platsen (sökvägen) för en viss meny eller ett visst alternativ.

Dela ut dessa säkerhetsanvisningar till alla användare.

Allmänna regler och föreskrifter vad gäller säkerhet och som förhindrar olyckor måste alltid iakttas.

2 Inledning

Denna manual ger riktlinjer för installation och användning av VETUS multifunktionsdisplay (CANNME7).

CANNME7 visar data som kommer från NMEA2000-nätverket.

Kvaliteten på installationen avgör systemets tillförlitlighet. Det är därför absolut nödvändigt att stegen som anges i denna manual följs till fullo och övervakas i efterhand.

Obehöriga ändringar ska utesluta tillverkarens ansvar för skador som uppstår.



FARA

Lita **INTE** på den här enheten som din primära navigeringskälla.

Användaren ansvarar för användningen av officiella kartor och säkra navigeringsmetoder.



OBSERVERA

Vissa funktioner i denna produkt använder sig av en internetanslutning.

Internetanvändning via mobiltelefon kan medföra höga kostnader. Om du är osäker, kontakta din tjänsteleverantör.

3 Installation



VARNING

Arbeta aldrig på det elektriska systemet när det är strömförande.

3.1 Delar

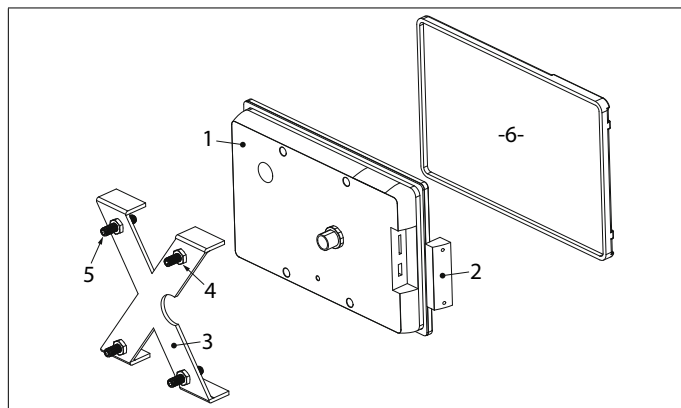

1. CANNME7	4. M6 bult
2. SD/USB täckplåt	5. M6 x 30 DIN916
3. Aluminium monteringsram	6. Skärmskydd

När du ansluter enheten, följ instruktionerna i följande ordning:

3.2 Positionering

Placera alltid CANNME7 på ett sådant ställe att skepparen har god sikt över panelen.

3.3 Montering

Montera CANNME7 i en plan platta (4,5-12 mm).

Gör ett hål med rätt mått och montera skärmen med de 4 medföljande muttrarna och bultarna. Använd bormmallen som medföljer produkten (se Säkerhetsinformation/snabbstartguide).

Se till att förpackningen (P) inte är skadad.

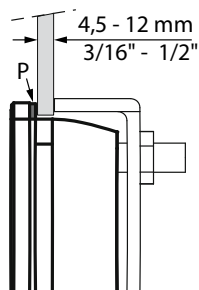

3.3.1 Displayrotation

CANNME7 kan endast monteras horisontellt. Bilden kan vid behov roteras (0° eller 180°), se avsnitt 5.2.

3.4 Ansluter

Anslut CANNME7 till NMEA2000 CAN-bussystemet. Använd M12 NMEA2000-kontakten på baksidan av enheten för detta. Se sidan 112 för ett detaljerat anslutningsschema.

4 Introduktion

4.1 Användargränssnitt

CANNME7 är en multi-touch-enhet, vars kontroller liknar kontrollerna på en modern smartphone.

- Tryck på skärmen för att välja en meny eller ett objekt, börja redigera eller för att välja eller avmarkera ett kryssrutaalternativ.
- Bläddra igenom en lista med tillgängliga alternativ utan att aktivera ett alternativ eller bläddra för att snabbt bläddra igenom listor.
- Håll ett objekt intryckt för att få information om den relevanta delen.
- Håll en punkt på skärmen intryckt och dra kartan till önskad position.
- Med två fingrar på skärmen gör du en nypande rörelse för att zooma ut eller sprida för att zooma in.

4.1.1 Tangentbordsinmatning

När det är nödvändigt att mata in objekt med tangentbordet, visas ett tangentbord. Längst upp till vänster om textinmatningen visas en röd X-ikon och högst upp till höger om inmatningen visas en blå bock.

Tryck på UPP-pilen för att växla till versaler. Aktivera CAPS LOCK genom att trycka på UPP-pilen två gånger.

Så snart du har skrivit klart text, tryck på den röda X-ikonen för att avbryta redigeringen och stänga utan att spara ändringarna. Tryck på ENTER eller på den blå bocken för att bekräfta ändringarna och för att stänga redigeringsläget.

4.1.2 Scrollalternativ

Scroll-alternativet används när ett värde behöver anges.

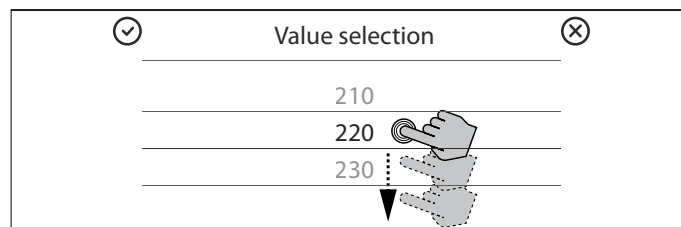

Bläddra igenom listan med värden eller bläddra för att snabbt bläddra igenom listan. Tryck på önskat värde för att sluta rulla. Tryck på den blå bocken för att bekräfta inmatningen och för att lämna redigeringsläget eller på den röda X-ikonen för att avbryta redigeringen utan att spara ändringarna.

4.1.3 Skjutreglage

Reglaget används när det inte är nödvändigt att ange ett exakt värde. Reglaget används för att mata in skärmens ljusstyrka eller för att ange en viss detaljnivå



Tryck på pricken och dra den för att tillämpa önskad ändring.

4.1.4 Kryssruta

Kryssrutan används för att välja eller avmarkera ett alternativ.

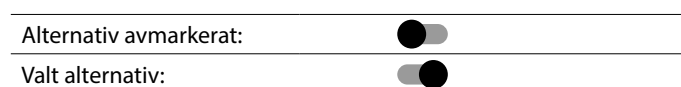

Tryck på pricken och dra den till önskad position eller tryck på kryssrutan för att markera eller avmarkera den.

4.2 Huvudskärmar

Tre huvudskärmar är tillgängliga: instrumentpanelen, kartskärmen och startskärmen (@ *Quick Access*).



Vid uppstart visas den senast använda skärmen. Tryck på hamburgerikonen för att gå till startskärmen.

4.2.1 Dashboard

Instrumentpanelen innehåller två skärmpopsättningar. Den ena visar de viktiga parametrarna, den andra detaljerna om batteribanken.

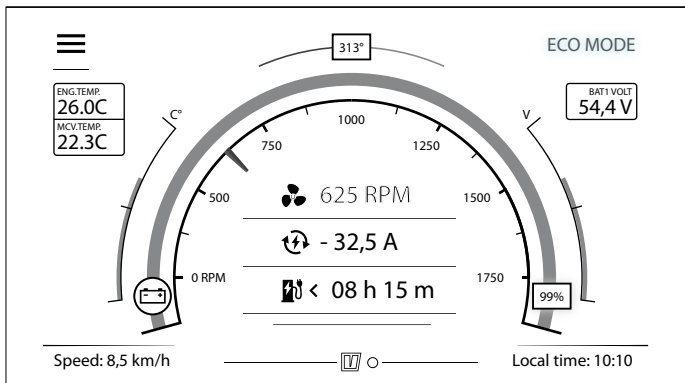

OBSERVERA
 Detaljer visas endast när de är tillgängliga via NMEA2000 och datakällan har tilldelats.

OBSERVERA
 Växla mellan skärmmupsättningar genom att svepa över skärmen från vänster till höger eller från höger till vänster, från den svarta kanten som omger skärmen.

4.2.2 Kartskärm

Kartskärmen kan användas för reseplanering och navigering. Förutsatt att en användbar GPS-signal och en lokal karta finns tillgängliga kommer kartan att visa fartygets position på kartan.

4.2.3 Startskärm

Startskärmen (@ Quick Access) innehåller huvudalternativen och kan nås från varje menyalternativ genom att trycka på hamburgermenyikonen i det övre vänstra hörnet av skärmen.

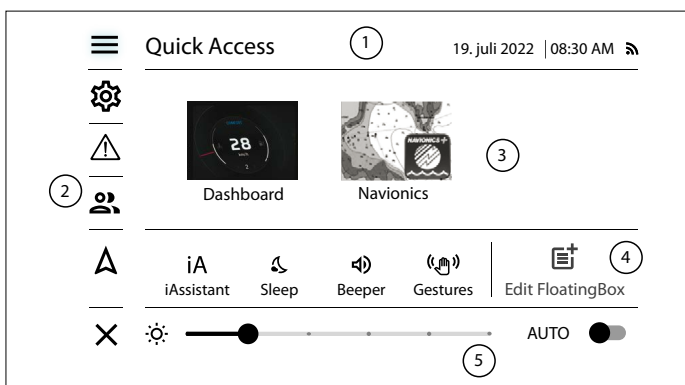

- | | |
|----------------------------------|---------------------|
| 1. Titelrad (4.3) | 4. Genvägar (4.6) |
| 2. Huvudmeny (4.4) | 5. Ljusstyrka (4.7) |
| 3. Val av skärmmupsättning (4.5) | |

4.3 Titelraden

Förutom att visa datum, tid och GPS-mottagning visar titelfältet sökvägen till den relevanta menyn.

För att enkelt navigera genom menystrukturen visas den här sökvägen i denna manual i början av varje nytt ämne.

4.4 Huvudmeny

@ Quick Access

	Hamburgerikonen öppnar eller stänger startskärmen eller leder tillbaka till den senaste öppnandet d instrumentpanelen.
	Inställningar ger åtkomst till applikationen och systeminställningarna.
	Varningar ger tillgång till aktuella varningar och varningshistorik.
	Profilhantera användarprofiler här.
	Navigering visar favoritdestinationer och kartinställningar.
	X-ikonen går tillbaka till instrumentpanelen eller kartskrmen.

4.4.1 Inställningar

@ Quick Access >

Menynivån (pad) kommer att visas i titelraden. Gå en nivå tillbaka genom att trycka på bakåtpilen eller genom att trycka på önskad meny-nivå i titelraden. Tryck för att återgå omedelbart till huvudnivån.

Inställningsmenyn innehåller följande poster:

- **Network** visar enheterna som är anslutna till NMEA2000-nätverket och erbjuder möjligheten att konfigurera datakällorna.
- **Preferences** ställ in personliga inställningar här eller använd det här alternativet för att återställa standardinställningarna.
- **Screens** hanterar skärmarna och skärmsamlingarna.
- **Limits & Alarms** definierar larmvärdena för djup, hastighet, ingen väckningszon, elmotor, batteripaket och ankarklocka.
- **Maps** visar de installerade kartorna och erbjuder möjligheten att välja, uppdatera eller ta bort kartor.
- **Vessel parameters** definierar kärlets grundläggande parametrar.
- **Connectivity** konfigurera en Wi-Fi-anslutning här eller utför en uppdatering.
- **Password** ger tillgång till menyer för den avancerade användaren.
- **About** visar aktuella mjukvaru- och hårdvaruversioner.

4.4.2 Varningar

@ Quick Access >

I en varningssituation visas ett meddelande på skärmen. Om summern är på följs varningsmeddelandet av ett ljudlarm. Stäng endast av summern när en annan ljudsignal är tillgänglig.

Dessutom lagras varje varning i varningslistan.

Varningar klassificeras utifrån effekten av den rapporterade situationen på fartyget och dess passagerare.

Färg	Orange
Klassificering	Viktigt
Röd	Vit
Kritisk	Information

Vid flera varningar visas varningen med högst prioritet först.

4.4.3 Navigering

@ Quick Access > 

Denna undermeny visar favoritdestinationer och ger möjlighet att justera kartinställningar.

4.5 Val av skärmmuppsättning

@ Quick Access

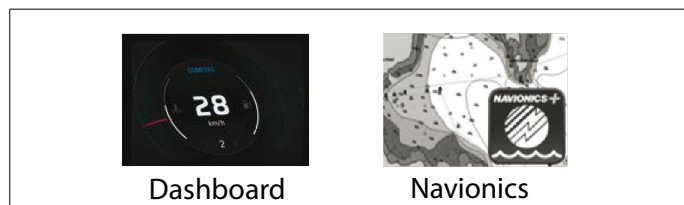





Urvalspanelen för skärmmuppsättningar används för att välja den aktiva skärmmuppsättningen.

Navigationsskärmen har bara en kartskärm. Om ett Navionics SD-kort har installerats och aktiverats kommer detta att ersätta standardmuppsättningen för navigationsskärmen.

4.6 Genvägar

@ Quick Access

Tryck på genvägen för den funktion du vill använda eller vill slå på eller av.

 Sleep	Viloläge Slår på eller av energisparläget
 Beeper	Summer Slår på eller av summern. Stäng endast av summern när en annan ljudsignal är tillgänglig.
 Trip	Resa Visar ruttdetaljerna.
 Edit FloatingBox	FloatBox Öppnar redigeringsläget för floatboxar

Ett lysande piktogram indikerar att funktionen har aktiverats. Ett grått piktogram indikerar att funktionen har avaktiverats. Vissa ikoner öppnar ett nytt dialogfönster eller en ny skärm.

4.7 Inställningar för ljusstyrka

@ Quick Access



Ljusstyrkan kan justeras till tre lägen: (A) automatisk, (D) dag och (N) nattläge.

Tryck kort på A för att aktivera dagsläget. I dagsläget visas bokstaven D på skärmens högra sida.

Tryck och håll D för att aktivera nattläget. I nattläge visas bokstaven N på skärmens högra sida.

I nattläge ändras skärmens färgschema till endast rött, se avsnitt 5.2. Tryck kort på N för att återgå till automatiskt läge.

 **OBSERVERA**

Om skärmens ljusstyrka är låg i nattläge kan skärmen vara helt osynlig under dagen. Tryck och håll ned det nedre högra hörnet av skärmen för att aktivera automatiskt läge.

5 Inställningar

5.1 Fartygsparametrar

@ Quick Access >  > Vessel details

 **OBSERVERA**

Ställ in kärLPARAMETRArna före första användningen.

Ange värden för följande kärLPARAMETRAr:

- Minsta säker takhöjd
- Minsta säker fraktbredd
- Minsta säkert vattendjup
- Ruttoptimering (tid eller avstånd)
- Marschfart

5.2 Önskade inställningar

@ Quick Access >  > Preferences

Ställ in personliga inställningar för följande objekt eller återställ standardinställningarna.

5.2.1 Visa

Ställ in skärmens rotation, ljusstyrka och viloläge här.

Genom att använda nattinställningen blir hela skärmen röd för att förhindra bländning under nattlig navigering.

5.2.2 Tid och datum

Tid och datum tas emot via GPS-signalen. För att visa rätt lokal tid kan rätt UTC-zon (Universal Time Coordinated) ställas in vid behov. Tidsformatet (12 eller 24 timmar) kan också ställas in här.

5.2.3 Enheter

Ställ in enheterna för de individuella avläsningarna.

5.2.4 Intern summer

Slå på eller av den interna summern eller justera volymen. Ett provljud kan höras för att indikera volymen.



OBSERVERA

Slå på eller av den interna summern eller justera volymen. Ett provljud kan höras för att indikera volymen.

5.2.5 Återställ profil

Återställ alla profilställningar till standardvärdena. Systemet kräver en bekräftelse i förväg.



OBSERVERA

Profilställningarna raderas permanent genom återställning!

5.3 Gränser och larm

@ Quick Access > > Limits & alarms

Ställ in larmvärden för följande poster.

5.3.1 Djuplarm

Om en NMEA2000-certifierad djupmätare finns kan två värden ställas in. Ett värde för säkert djup och ett för grunt vatten.

Om djupet är mindre än det inställda säkra djupet visas en orange varning. Om djupet är mindre än det inställda värdet för grunt vatten visas en röd varning.

5.3.2 Hastighetslarm

Ställ in hastighetsgränsen. När denna gräns överskrids är en varning di splayed visas för överhastighet.



OBSERVERA

Recommended cruising speed per boat length:

4 meter	7,2 km/h
6 meter	8,3 km/h
8 meter	10,2 km/h
10 meter	11,4 km/h
12 meter	12,5 km/h

5.3.3 Larm för svällningsbegränsningszon (ingen väckning)

Svällningsbegränsningszonen är en zon där dyning är önskad och där fartyg måste segla långsamt.

Ställ in avståndet som aktiverar svällningsbegränsningslarmet. Om avståndet är mindre än det inställda värdet, kommer en rund "NO WAKE"-symbol att visas i titelraden på skärmen.



OBSERVERA

Respektera alltid den lokala högsta tillåtna hastigheten!

Tips: ställ in en hastighetsgräns via banan:
@ Quick Access > > Limits & alarms

5.3.4 Motorlarm



VARNING

Denna meny är endast avsedd för experter!

Motorlarm innehåller en lista över alla motorlarm som kan rapporteras av motorn själv via NMEA2000-nätverket. Slå på eller av de individuella varningarna här.

5.3.5 Andra larm

Slå på eller av larmet för låg batterispänning, eller justera radien på ankaruret (varningsposition).

6 Kartor

6.1 Att sätta leverantörskarta

Två karttyper kan användas på CANNME7: OpenSeaMap och Navionics-kartor. OpenSeaMap-data laddas ner direkt till enheten medan Navionics-data måste installeras på ett SD-kort.

6.1.1 OpenSeaMap-kartor (standard)

@ Quick Access > > Maps

Ladda ner, välj eller ta bort önskad(a) OpenSeaMaps-karta här.

6.1.2 Navionics kartor (valfritt)

Navionics tillverkar elektroniska navigationskartor. För mer information, se: <https://www.navionics.com>.

6.2 Kartskärmen

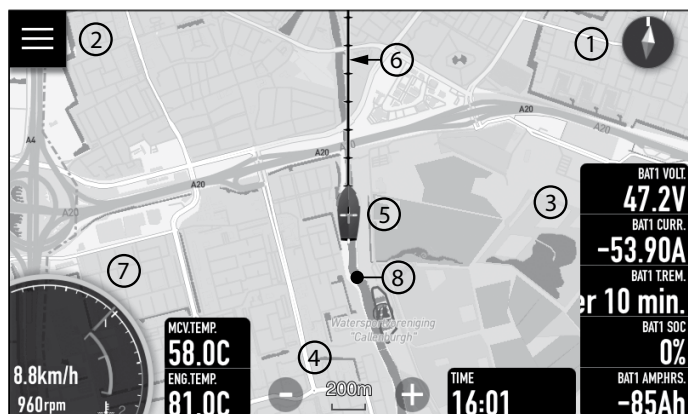

1. Kartorienteringssymbol	5. Fartygssymbol
2. Startskärmssymbol	6. Rutförlängningslinje
3. Förbrukningsdata	7. Varvräknare och hastighet
4. Kartskala och zoomknappar	8. Rutt

7 Navigering

@ Quick Access > Navigation

 **FARA**

Lita **INTE** på den här enheten som din primära källa för navigering!

Användaren ansvarar alltid för fartygets och dess besättnings säkerhet.

Använd den här funktionen för att navigera till en specifik kartposition.

7.1 Kartinformation

Tryck och håll ned kartobjekt eller kartplats för att göra specifik information synlig.

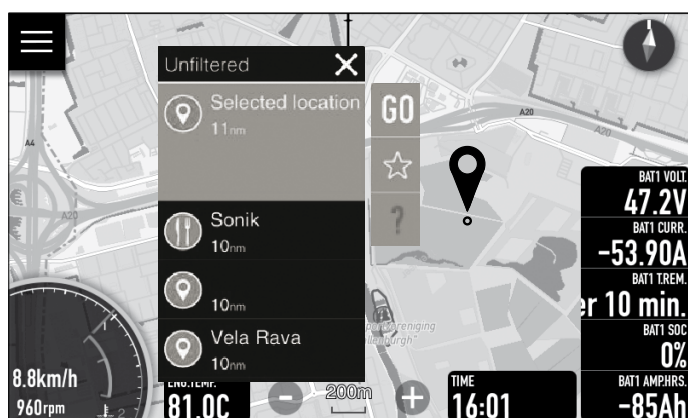

- Tryck på GO för att navigera till relevant plats.
- Tryck på stjärnan för att spara platsen under favoriter.
- Tryck på frågetecknet eller ett objekt i listan för ytterligare information.
- Tryck på X för att stänga.

7.2 Ställa in resmål

Välj en destination genom att trycka och hålla ned önskad destinationsplats eller välj en destination från de sparade favoriterna.

@ Quick Access >  > Favorites

- Tryck på GO-knappen.

En prickad linje som förbinder fartygets position med den valda destinationen indikerar att rutten beräknas.

Så snart rutten har beräknats visas denna i grönt. Delar av rutten kan vara rödfärgade. Detta innebär att de är placerade nära land och ytterligare uppmärksamhet krävs.

Navigeringen till den valda destinationen har nu börjat. Kartans zoomnivå justeras automatiskt så att fartyget och destinationen syns på skärmen.

7.2.1 Lägga till mellanliggande ruttpunkter

Öppna menyn för ruttändringar genom att trycka och hålla in ruttraden. Flytta nu den mellanliggande ruttpunkten till önskad plats och tryck på den blå ikonen.

En prickad linje visas från fartyget, via de mellanliggande ruttpunkterna, till slutdestinationen. Så snart rutten har beräknats visas denna i grönt och rutten har beräknats om.

Ställ in flera mellanliggande ruttpunkter genom att trycka och hålla in ruttlinjen och lägga till ytterligare en ruttpunkt.

7.2.2 Tar bort rutten

Öppna menyn för att radera rutten genom att trycka på och hålla in ruttlinjen eller fartygssymbolen.

Tryck på den röda soptunnan. Du kommer att bli ombedd att ta bort en rutt. Bekräftar detta och rutten kommer att raderas.

Om avståndet till slutdestinationen är mindre än 0,1 nm visas meddelandet "Destination nådd" och rutten raderas automatiskt.

7.2.3 Resestatistik

@ Quick Access > Trip

Reselogg

CANNME7 registrerar resedata för att ge en inblick i fartygets prestanda och användning. Öppna loggen genom att trycka på genvägen på startskärmen.

Tryck på RESET-knappen för att återställa resedata eller på CLOSE-knappen för att stänga skärmen med resestatistik.

8 Anslutningsmöjligheter

@ Quick Access >  > Connectivity

CANNM7 har en inbyggd Wi-Fi-modul. Detta används för uppdateringar, kartnedladdningar och uppdateringar.

8.1 Wi-Fi

@ Quick Access >  > Connectivity > Wi-Fi networks

Slå på Wi-Fi och välj önskat Wi-Fi-nätverk. CANNME7 är nu ansluten.

8.1.1 Wi-Fi-konfiguration

@ Quick Access >  > Connectivity > Wi-Fi configuration

Konfigurera den automatiska anslutningsfunktionen här om det behövs. Om automatisk anslutning har aktiverats ansluter enheten automatiskt till en känd Wi-Fi-åtkomstpunkt.

8.2 Programuppdatering

@ Quick Access >  > Connectivity > Software update

CANNME7 kan endast uppdateras via Wi-Fi.

Tryck på Enhetsuppdatering för att starta uppdateringsproceduren. Bekräfta utförandet av proceduren och följ instruktionerna på skärmen för att slutföra processen.

9 Personifiera systemet

@ Quick Access > Edit FloatBox

Denna handbok är begränsad till att förklara floatbox-funktionen. En floatbox är en (personlig) informationsbox som kan läggas till på en CANNME7-skärm.

9.1 Skapa en ny flytlåda

Välj den skärm som en flytbox ska läggas till, raderas eller redigeras till.

Öppna FloatBox-genvägen. Den tidigare valda skärmen kommer att öppnas och symbolerna + och x visas överst på skärmen.



Tryck på x för att stänga redigeringsläget. Tryck på + för att skapa en ny flytlåda. I redigeringsläge kommer en ny flytlåda och en utfällbar meny jag visas.

Den utfällbara menyn har följande alternativ:

	Lägg till en ny numerisk parameter
	Flytta flytlådan över skärmen
	Minska teckenstorleken
	Öka teckenstorleken
	Ändra bokstavsfärgen till svart eller vit
	Switch between a filled or transparent background
	Ta bort den valda floatbox-parameteruppsättningen
	Stäng redigeringen av den valda floatboxen

Den nyskapade flytlådan innehåller ett enda numeriskt värde. Tryck på värdet för att ändra det. Ett nytt dialogfönster med alla alternativ kommer att visas.

Lägg till ytterligare ett numeriskt värde genom att trycka på + och välj önskad parameter. Den fullständiga listan över parametrar visas i avsnitt 11.

Använd alternativen från den utfällbara menyn för att anpassa flytlådan ytterligare.



9.1.1 Redigera flytlådan

Tryck på floatbox-genvägen. Tryck nu på floatboxen som ska redigeras tills utfällningsmenyn visas.

Använd alternativen från den utfällbara menyn för att anpassa flytlådan ytterligare. Tryck på x för att stänga.

9.1.2 Flytta flytlådan

Tryck på floatbox-genvägen. Tryck nu på floatboxen som ska redigeras tills utfällningsmenyn visas.

Tryck på , och håll  och dra flytboxen till önskad plats på skärmen. Tryck på x för att stänga.

9.1.3 Ta bort floatbox-parametern

Tryck på floatbox-genvägen. Tryck nu på floatboxen som ska redigeras tills utfällningsmenyn visas.

Tryck xx och håll ned floatbox-parametern som ska raderas och dra innehållet åt vänster. Texten "ta bort" visas. Tryck för att ta bort parametern eller dra innehållet tillbaka till höger för att sluta redigera. Tryck på x för att stänga.

9.1.4 Ta bort floatboxen

Tryck på floatbox-genvägen. Tryck nu på floatboxen som ska redigeras tills utfällningsmenyn visas.

Tryck på symbolen för soptunnan för att radera flytlådan.

10 NMEA2000 nätverk

@ Quick Access >  > Network

CANNME7 är ansluten till fartygets NMEA2000-nätverk. Som ett resultat av detta kan den läsa data från andra nätverksenheter.

Nätverksmenyn används för att konfigurera datakällor, för att få ytterligare information om anslutna enheter och för att kalibrera specifika datakällor.



WARNING

Var särskilt försiktig när du använder denna meny. Ändringar kan göra att enheten inte längre fungerar korrekt.

10.1 Anslutna enheter

@ Quick Access >  > Network > Connected devices

Den här menyn visar en lista över alla enheter som är anslutna till nätverket.

Välj en enhet för mer information. Längst ner i enhetsinformationen finns alternativet att återställa konfigurationen för denna enhet.

Externt anslutna VETUS-enheter kan ha möjlighet att uppgradera programvaran. Fråga din lokala återförsäljare för mer information.

Välj "Kontrollera uppdatering" för att redigera och följ instruktionerna.

En fysisk enhet kan innehålla flera virtuella enheter som kan presenteras för nätverket. Du kan se dessa virtuella enheter om du trycker på "Virtuella enheter".

10.2 Datakällor

@ Quick Access >  > Network > Data sources

I denna meny kan datakällorna för de olika parametrarna ställas in.

Vissa objekt är inställda på Auto Select, vilket innebär att källan tilldelas automatiskt på basis av den anslutna nätverksenheten.

Kontrollera och ändra vid behov följande inställningar:

Jog wheel

Auto select (---)

Engine*

Auto select (ENGINE - PORT(1))

Electric motor powertrain*

BATTERY - PORT(1)

Depth

Auto select (---)

Water ref. speed

Auto select (---)

GPS

Auto select (INTERNAL GPS(1))

Inside temperature

None

Outside temperature

None

Water temperature

Auto select (---)

Fresh water

Auto select (---)

Black water

Auto select (---)

Rudder

Auto select (---)

Audio

None

Compass

Auto select (---)

Main battery set**

BATTERY MAIN

Battery 1**

None

Battery 2**

None

Battery 3**

None

Battery 4**

None

Härstammar från: *CANV2N.. **CANN500

10.3 Kalibrering av nätverksutrustning

@ Quick Access >  > Network > Device calibration



WARNING

Nätverksutrustning måste kalibreras av en ingenjör!

Viss utrustning som är ansluten till nätverket måste kalibreras. Till exempel måste motorns temperaturgränser och maximalt varvtal anges.

10.3.1 Kalibrering av batterierna

Om CANN500 (batterimonitor) har anslutits till systemet, kan de grundläggande batteriparametrarna anges i denna meny.

10.4 Kompatibla sensorer

Varje NMEA2000-certifierad givare (sensor) kan anslutas till det lokala NMEA2000-nätverket.

10.5 Lösenord

@ Quick Access >  > Network > Password



VARNING

Denna meny är endast avsedd för experter !

Ett lösenord används för att låsa upp menyer som inte är designade för dagligt bruk och endast är avsedda för experter.

02929 - Välj din uppdateringskanal.

44441 - Systemmeny. Använd systemmenyn för att till exempel aktivera demoläge, ändra parametrar, ladda upp felsökningsrapporter och testa hårdvarufunktioner.

30000 - Aktiveringskod för dialogfönster Använd denna för att aktivera en funktion för vilken en aktiveringskod har tagits emot.

00666 - Systemåterställning. Välj de alternativ du vill återställa till standardinställningarna.

11 Underhåll

Enheten innehåller inga delar som kan repareras av användaren. Det underhåll som ska utföras är minimalt.



OBSERVERA

För att förhindra UV-skador, montera alltid det medföljande skyddet när enheten inte används.

11.1 Rengöring av displayen

- Stäng av skärmen.
- Stäng av strömmen till systemet.
- Skölj skärmen med mycket rent färskvatten för att ta bort smuts och saltrester.
- Använd en rengöringsduk för att rengöra skärmen. Utöva minimalt tryck på skärmen.

När fläckar på skärmen inte kan avlägsnas med enbart trasan, använd en 50/50 blandning av varmt vatten och isopropylalkohol för att rengöra skärmen.



OBSERVERA

Undvik all kontakt med lösningsmedel (acetone, mineralterpentin etc.) eller rengöringsmedel som innehåller ammoniak, eftersom dessa kan skada det antireflekerande skiktet.

11.2 Felsökningsrapport

Vid firmware-relaterade problem är det möjligt att skicka en felsökningsrapport till VETUS. För att göra detta, anslut din enhet till ett nätverk, ange lösenordet 44441, välj Logghantering och tryck på Upload Upload loggar knapp.

12 Specifikationer

Hölje i	Aluminium
Drifttemperatur	-25° till +60°C
IP-värde	IPx6
Vikt (exclusive monteringsmaterial)	0,6 kg
Skärmens ljusstyrka	1200 nits
Skärmupplösning	800 x 480
Betraktningvinkel	L/R: 70°, över: 50°, under: 70°
Driftspänning	12 - 28 VDC
Strömförbrukning vid 12V (max bakgrundsbelysning)	0,55 A
Standby-läge För låg energinivå	ja
Skydd	omvänd polaritet
Processor Quad-core ARM	Cortex-A7 CPU
NMEA 2000 (kompatibel)	M12 NMEA2000-kontakt
Kortläsare	1 x Micro SD
USB	Ja

1 Sikkerhet

Advarsler

I denne håndboken brukes følgende advarsler i forbindelse med sikkerhet:



FARE

Angir at det finnes en stor potensiell fare som kan medføre alvorlig personskade eller død.



ADVARSEL

Angir at det finnes en potensiell fare som kan medføre personskade.



FORSIKTIG

Angir at de pågjeldende håndteringsprosedyrene, handlingene, osv., kan medføre personskade eller alvorlig maskinskade. Noen FORSIKTIG-advarsler angir dessuten at det finnes en potensiell fare som kan medføre alvorlig personskade eller død.



MERK

Understreker viktige prosedyrer, omstendigheter, osv.

Symbolen

✓ Angir at den pågjeldende handlingen må utføres.

✗ Angir at en viss handling er forbudt.

@ Gir plasseringen (banen) til en bestemt meny eller et bestemt alternativ.

Del disse sikkerhets instruksjonene med alle brukere.

Generelle regler og lover i forbindelse med sikkerhet og til forebygging av ulykker skal overholdes.

2 Innledning

Denne håndboken gir retningslinjer for installasjon og bruk av VETUS multifunksjonsskjerm (CANNME7).

CANNME7 viser data som stammer fra NMEA2000-nettverket.

Kvaliteten på installasjonen vil avgjøre påliteligheten til systemet. Det er derfor helt avgjørende at trinnene som er spesifisert i denne håndboken følges fullt ut og overvåkes i etterkant.

Uautoriserte modifikasjoner skal utelukke produsentens ansvar for skader som oppstår.



FARE

IKKE stol på denne enheten som din primære navigasjonskilde. Brukeren er ansvarlig for bruk av offisielle kart og sikre navigasjonsmetoder.



MERK

Noen funksjoner i dette produktet bruker en internetforbindelse. Internettbruk via mobiltelefon kan medføre høye kostnader. Ta kontakt med tjenesteleverandøren hvis du er i tvil.

3 Installasjon



ADVARSEL

Arbeid aldri på det elektriske systemet mens den er energisk.

3.1 Deler

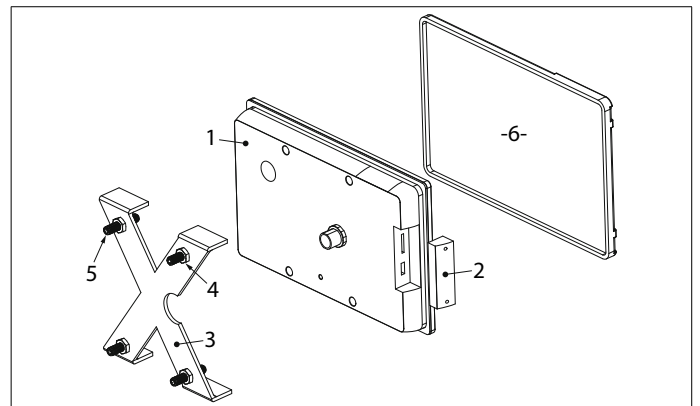

1. CANNME7	4. M6 bolt
2. SD/USB dekkplate	5. M6 x 30 DIN916
3. Aluminium monteringsramme	6. Skjermbeskytter

Når du kobler til enheten, følg instruksjonene i følgende rekkefølge:

3.2 Posisjonering

Plasser alltid CANNME7 på et slikt sted at skipperen har god oversikt over panelet.

3.3 Montering

Monter CANNME7 i en flat plate (4,5-12 mm). Lag et hull med de riktige dimensjonene og monter skjermen med de 4 mutrene og boltene som følger med. Bruk boremalen som følger med produktet (sikkerhetsinformasjon/hurtigstartguide).

Pass på at emballasjen (P) ikke er skadet.

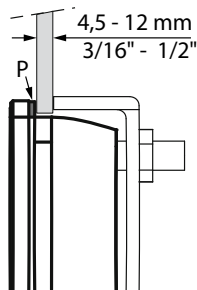

3.3.1 Vis rotasjon

CANNME7 kan kun monteres horisontalt. Bildet kan roteres om nødvendig (0° eller 180°), se avsnitt 5.2.

3.4 Kobler til

Koble CANNME7 til NMEA2000 CAN-bussystemet. Bruk M12 NMEA2000-kontakten på baksiden av enheten til dette. Se side 112 for et detaljert koblingsskjema.

4 Introduksjon

4.1 Brukergrensesnitt

CANNME7 er en multi-touch-enhet, hvis kontroller ligner på en moderne smarttelefon.

- Trykk på skjermen for å velge en meny eller et element, begynne å redigere eller for å velge eller fjerne merket for et avkrysningsboksalternativ.
- Bla gjennom en liste over tilgjengelige alternativer uten å aktivere et alternativ eller bla for å bla raskt gjennom lister.
- Hold et element trykket for å få informasjon om den aktuelle delen.
- Hold et punkt på skjermen nede og dra kartet til ønsket posisjon.
- Med to fingre på skjermen gjør du en klypende bevegelse for å zoome ut eller spre for å zoome inn.

4.1.1 Tastaturinnang

Når det er nødvendig å legge inn elementer ved hjelp av tastaturet, vises et tastatur. Øverst til venstre for tekstinntastingen vises et rødt X-ikon, og øverst til høyre for inntastingen vises en blå hake.

Trykk på OPP-pilen for å bytte til store bokstaver. Aktiver CAPS LOCK ved å trykke på OPP-pilen to ganger.

Så snart du er ferdig med å legge inn tekst, trykk på det røde X-ikonet for å avbryte redigeringen og lukke uten å lagre endringene. Trykk ENTER eller på den blå haken for å bekrefte endringene og lukke redigeringsmodus.

4.1.2 Rullealternativ

Rullealternativet brukes når en verdi må angis.

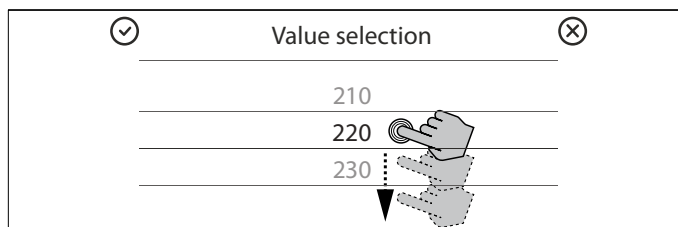

Bla gjennom listen over verdier eller bla for å bla raskt gjennom listen. Trykk på ønsket verdi for å stoppe rulling. Trykk på den blå haken for å bekrefte inntastingen og for å gå ut av redigeringsmodus eller på det røde X-ikonet for å avbryte redigeringen uten å lagre endringene.

4.1.3 Skyveknapp

Skyveknappen brukes når det ikke er nødvendig å angi en nøyaktig verdi. Skyveknappen brukes til å angi lysstyrken på skjermen eller for å angi et visst detaljnivå.



Trykk på prikken og dra den for å bruke ønsket endring.

4.1.4 Avmerkingsboks

Avmerkingsboksen brukes til å velge eller fjerne markeringen av et alternativ.

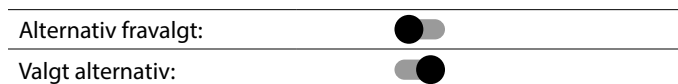

Trykk på prikken og dra den til ønsket posisjon, eller trykk på avmerkingsboksen for å velge eller oppheve merket.

4.2 Hovedskjermer

Tre hovedskjermer er tilgjengelige: dashbordet, kartskjermen og startskjermen (@ **Quick Access**).

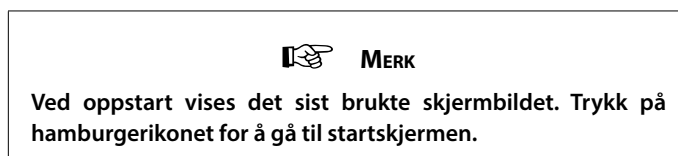

4.2.1 Dashbord

Dashbordet inneholder to skjermsett. Den ene viser viktige parametere, den andre detaljene til batteribanken.

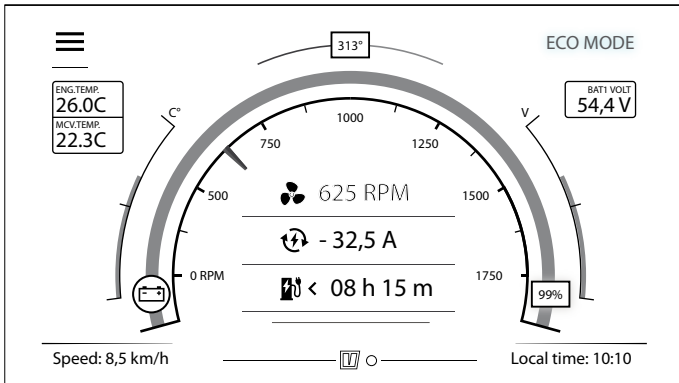

MERK

Detaljer vises kun når de er tilgjengelige via NMEA2000 og datakilden er tildelt.

MERK

Bytt mellom skjermsettene ved å sveipe over skjermen fra venstre til høyre eller fra høyre til venstre, fra den svarte kanten som omgir skjermen.

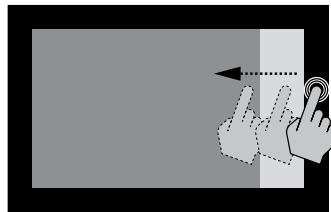

4.2.2 Kartskjerm

Kartskjermen kan brukes til reiseplanlegging og navigasjon. Forutsatt at et brukbart GPS-signal og et lokalt kart er tilgjengelig, vil kartet vise fartøyets posisjon på kartet.

4.2.3 Startskjerm

Startskjermen (@ Quick Access) inneholder hovedalternativene og kan nås fra hvert menyelement ved å trykke på hamburgermenyikonet øverst i venstre hjørne av skjermen.

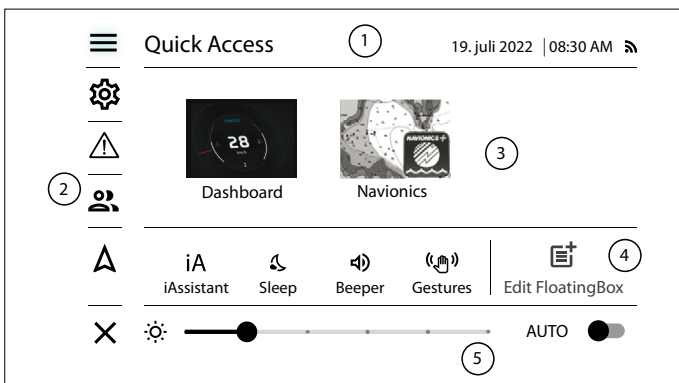

- | | |
|-----------------------------|----------------------------|
| 1. Tittellinje (4.3) | 4. Snarveier (4.6) |
| 2. Hovedmeny (4.4) | 5. Lysstyrkekontroll (4.7) |
| 3. Valg av skjermsett (4.5) | |

4.3 Tittellinje

I tillegg til å vise dato, klokkeslett og GPS-mottak, viser tittellinjen banen til den aktuelle menyen.

For å navigere enkelt gjennom menystrukturen, vises denne banen i denne håndboken i begynnelsen av hvert nytt emne.

4.4 Hovedmeny

@ Quick Access

- Hamburger-ikonet åpner eller lukker startskjermen eller leder tilbake til siste åpnete dashboard..
- Innstillinger gir tilgang til applikasjonen og systeminnstillingene..
- Advarsler gir tilgang til gjeldende advarsler og advarselshistorikk.
- Profilbehandle brukerprofiler her.
- Navigasjon viser favorittdestinasjoner og kartinnstillinger
- X-ikonet går tilbake til dashboardet eller kartskjermen

4.4.1 Innstillinger

@ Quick Access > ⚙️

Menynivået (pad) vises i tittellinjen. Gå et nivå tilbake ved å trykke på tilbakepilen eller ved å trykke på ønsket menynivå i tittellinjen. Trykk for å gå tilbake til hovednivået eller kartskjermen umiddelbart .

Innstillingsmenyen inneholder følgende elementer:

- **Network** viser enhetene som er koblet til NMEA2000-nettverket og tilbyr muligheten til å konfigurere datakildene.
- **Preferences** angi personlige preferanser her eller bruk dette alternativet for å gjenopprette standardpreferansene.
- **Screens** administrerer skjermene og skjermesamlingene.
- **Limits & Alarms** definerer alarmverdiene for dybde, hastighet, ingen vekkingszone, elektrisk motor, batteripakke og ankervakt.
- **Maps** viser de installerte kartene og tilbyr muligheten til å velge, oppdatere eller slette kart.
- **Vessel parameters** definerer fartøyets grunnleggende parametere.
- **Connectivity** konfigurerer en Wi-Fi-tilkobling her eller utfør en oppdatering.
- **Password** gir tilgang til menyer for den avanserte brukeren.
- **About** viser gjeldende programvare- og maskinvareversjoner.

4.4.2 Advarsler

@ Quick Access > ⚠️

I en advarselsituasjon vil en melding vises på skjermen. Hvis summeren er på, etterfølges varselmeldingen av en lydalarm. Slå av summeren kun når et annet lydsignal er tilgjengelig.

I tillegg lagres hver advarsel i advarselslisten.

Advarsler klassifiseres ut fra effekten av den rapporterte situasjonen på fartøyet og dets passasjerer.

Farg	Eklassifisering
Rød	kritisk
Oransje	viktig
Hvit	informasjon

Ved flere advarsler vises advarselen med høyest prioritet først.

4.4.3 Navigasjon

@ Quick Access >

Denne undermenyen viser favorittdestinasjoner og gir mulighet til å justere kartinnstillinger.

4.5 Skjermsettvalg

@ Quick Access

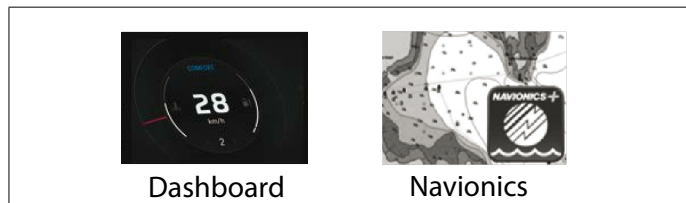

Valgpanelet for skjermsett brukes til å velge det aktive skjermsettet.

Navigasjonsskjermsettet har bare en kartskjerm. Hvis et Navionics SD-kort er installert og aktivert, vil dette erstatte standard navigasjonsskjermsett.

4.6 Snarveier

@ Quick Access

Trykk på snarveien for funksjonen du ønsker å bruke eller ønsker å slå på eller av.

	Sovemodus Slår energisparemodus på eller av.
	Buzzer Slår summeren på eller av. Slå av summeren kun når et annet lydsignal er tilgjengelig.
	Tur Viser rutedetaljene.
	FloatBox Åpner redigeringsmodus for flytebokser.

Et lysende piktogram indikerer at funksjonen er aktivert. Et grått piktogram indikerer at funksjonen er deaktivert. Noen ikoner åpner et nytt dialogvindu eller -skjerm.

4.7 Lysstyrkeinnstillinger

@ Quick Access



Lysstyrken kan justeres til tre moduser: (A) automatisk, (D) dag og (N) nattmodus.

Trykk kort på A for å aktivere dagmodus. I dagmodus vises bokstaven D på høyre side av skjermen.

Trykk og hold D for å aktivere nattmodus. I nattmodus vises bokstaven N på høyre side av skjermen.

I nattmodus endres skjermens fargeskjema til kun rødt, se avsnitt 5.2. Trykk kort på N for å gå tilbake til automatisk modus.

MERK

Hvis skjermens lysstyrke er lav i nattmodus, kan skjermen være helt usynlig på dagtid. Trykk og hold nede i høyre hjørne av skjermen for å aktivere automatisk modus.

5 Innstillinger

5.1 Fartøyparametere

@ Quick Access > > Vessel details

MERK

Still inn fartøyets parametere før første gangs bruk.

Angi verdier for følgende fartøyparametere:

- Minimum sikker takhøyde
- Minimum sikker fraktbredde
- Minimum sikker vanddybde
- Ruteoptimalisering (tid eller avstand)
- Marsjhastighet

5.2 Foretrukne innstillinger

@ Quick Access > > Preferences

Angi personlige preferanser for følgende elementer eller gjenopprett standardpreferansene.

5.2.1 Vise

Still inn skjermrotasjon, lysstyrke og hvilemodus her.

Ved å bruke nattinnstillingen blir hele skjermen rød for å forhindre gjenskinns under nattnavigering.

5.2.2 Tid og dato

Tid og dato mottas via GPS-signalet. For å vise riktig lokal tid, kan riktig UTC-sone (Universal Time Coordinated) angis om nødvendig. Tidsformatet (12 eller 24 timer) kan også stilles inn her.

5.2.3 Enheter

Still inn enhetene for de individuelle avlesningene.

5.2.4 Intern summer

Slå den interne summeren på eller av eller juster volumet. En prøve-lyd kan høres for å indikere volumet.

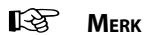

MERK

Slå av summeren raskt ved å trykke på snarveien på startskjermen, men gjør dette kun når et annet lydsignal er tilgjengelig

5.2.5 Tilbakestill profilen

Gjenopprett alle profilinnstillinger til standardverdiene. Systemet krever en bekreftelse på forhånd.

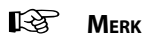

MERK

Profilinnstillingene slettes permanent ved å tilbakestille!

5.3 Grenser og alarmer

@ Quick Access > > Limits & alarms

Still inn alarmverdier for følgende elementer.

5.3.1 Dybdealarm

Hvis en NMEA2000-sertifisert dybdemåler er til stede, kan to verdier angis. Én verdi for sikker dybde og én for grunt vann.

Hvis dybden er mindre enn den innstilte sikre dybden, vises en oransje advarsel. Hvis dybden er mindre enn innstilt verdi for grunt vann, vises en rød advarsel.

5.3.2 Hastighetsalarm

Still inn fartsgrensen. Når denne grensen overskrides, er en advarsel displayed for overdreven hastighet.



MERK

Anbefalt marsjfart per båt lengde:

4 meter	7,2 km/t
6 meter	8,3 km/t
8 meter	10,2 km/t
10 meter	11,4 km/t
12 meter	12,5 km/t

5.3.3 Alarm for svellebegrensningszone (ingen vekking)

Dønningstreksjonszonen er en sone hvor dønning er uønsket og hvor fartøyene må seile sakte.

Still inn avstanden som aktiverer svellebegrensningsalarmen. Hvis avstanden er mindre enn den innstilte verdien, vil et rundt "NO WAKE"-symbol vises i tittellinjen på skjermen.



MERK

Respekter den lokale maksimalt tillatte hastigheten til enhver tid!

Tips: angi en fartsgrense via stien:
@ Quick Access > > Limits & alarms

5.3.4 Motoralarmer



ADVARSEL

Denne menyen er kun beregnet for eksperter!

Motoralarmer inneholder en liste over alle motoralarmer som kan rapporteres av motoren selv via NMEA2000-nettverket. Slå de individuelle advarselene på eller av her.

5.3.5 Andre alarmer

Slå alarmen for lav batterispenning på eller av, eller juster radiusen til ankerklokken (advarselsposisjon).

6 Kart

6.1 Sette leverandørkart

To karttyper kan brukes på CANNME7: OpenSeaMap og Navionics kart.

OpenSeaMap-data lastes ned direkte til enheten mens Navionics-data må installeres på et SD-kort.

6.1.1 OpenSeaMap-kart (standard)

@ Quick Access > > Maps

Last ned, velg eller slett ønsket(ønskede) OpenSeaMaps-kart her.

6.1.2 Navionics-kart (valgfritt)

Navionics produserer elektroniske navigasjonskart. For mer informasjon, se: <https://www.navionics.com>.

6.2 Kartskjermen

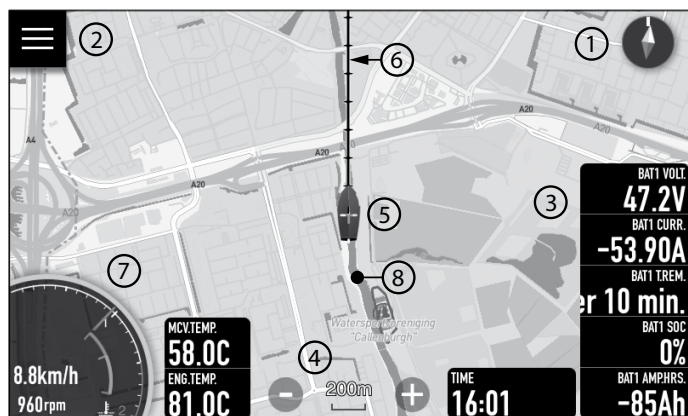

1. Kartorienteringssymbol	5. Fartøysymbol
2. Startskjermssymbol	6. Ruteforlengelseslinje
3. Forbruksdata	7. Turteller og hastighet
4. Kartskala og zoomknapper	8. Rute

7 Navigasjon

@ Quick Access > Navigation



FARE

IKKE stol på denne enheten som din primære navigasjonskilde!

Brukeren er til enhver tid ansvarlig for sikkerheten til fartøyet og dets mannskap.

Bruk denne funksjonen til å navigere til en bestemt kartposisjon.

7.1 Kartinformasjon

Trykk og hold kartelementet eller kartplasseringen for å gjøre spesi-
fikk informasjon synlig.

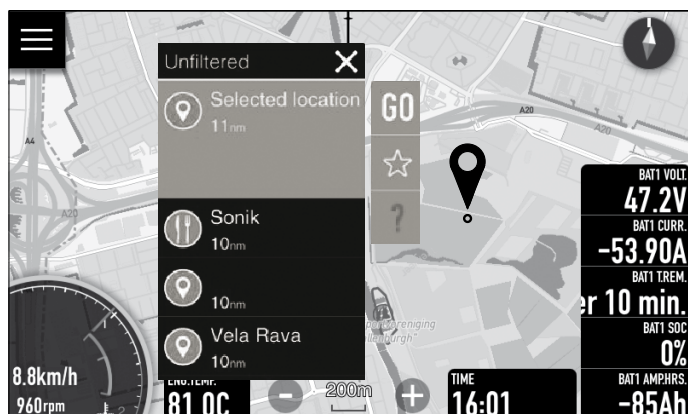

- Trykk GO for å navigere til det aktuelle stedet.
- Trykk på stjernen for å lagre posisjonen under favoritter.
- Trykk på spørsmålstegnet eller et element i listen for mer informasjon.
- Trykk X for å lukke.

7.2 Angi reisemål

Velg en destinasjon ved å trykke og holde nede ønsket destinasjons-
posisjon eller velg en destinasjon fra de lagrede favorittene.

@ Quick Access >  > Favourites

- Trykk på GO-knappen.

En stiplet linje som forbinder posisjonen til fartøyet med den valgte
destinasjonen indikerer at ruten blir beregnet.

Så snart ruten er beregnet, vises denne i grønt. Deler av ruten kan
være rødfarget. Dette betyr at de er plassert nær land og det kreves
ekstra oppmerksomhet.

Navigasjonen til den valgte destinasjonen har nå startet. Kartets
zoomnivå justeres automatisk slik at fartøyet og destinasjonen er
synlige på skjermen.

7.2.1 Legger til mellomliggende rutepunkter

Åpne menyen for ruteendringer ved å trykke og holde på rutelinjen.
Flytt nå det mellomliggende rutepunktet til ønsket sted og trykk på
det blå ikonet.

En stiplet linje vises fra fartøyet, via de mellomliggende rutepunk-
tene, til den endelige destinasjonen. Så snart ruten er beregnet, vises
denne i grønt og ruten er beregnet på nytt

Still inn flere mellomliggende rutepunkter ved å trykke og holde på
rutelinjen og legge til et ekstra rutepunkt.

7.2.2 Sletter ruten

Åpne menyen for å slette ruten ved å trykke og holde inne rutelinjen
eller fartøysymbolet.

Trykk på det røde søppelkassesymbolet. Du vil bli bedt om å slette en
rute. Bekrefter dette og ruten vil bli slettet.

Hvis avstanden til den endelige destinasjonen er mindre enn 0,1 nm,
vil meldingen "Destinasjon nådd" vises og ruten slettes automatisk.

7.2.3 Reisestatistikk

@ Quick Access > Trip

Reiselogg

CANNME7 registrerer reisedata for å gi et innblikk i ytelsen og bruken
av fartøyet. Åpne loggen ved å trykke på snarveien på startskjermen.

Trykk på RESET-knappen for å tilbakestille reisedataene eller CLOSE-
knappen for å lukke skjermen med reise-statistikk.

8 Tilkobling

@ Quick Access >  > Connectivity

CANNM7 har en innebygd Wi-Fi-modul. Dette brukes til oppdateringer, kartnedlastinger og oppdateringer.

8.1 Wi-Fi-tilgang

@ Quick Access >  > Connectivity > Wi-Fi networks

Slå på Wi-Fi og velg ønsket Wi-Fi-nettverk. CANNME7 er nå tilkoblet.

8.1.1 Wi-Fi-konfigurasjon

@ Quick Access >  > Connectivity > Wi-Fi configuration

Konfigurer den automatiske tilkoblingsfunksjonen her om nødvendig. Hvis Automatisk tilkobling er slått på, kobles enheten automatisk til et kjent Wi-Fi-tilgangspunkt.

8.2 Programvare oppdatering

@ Quick Access >  > Connectivity > Software update

CANNME7 kan bare oppdateres via Wi-Fi.

Trykk på Enhetsoppdatering for å starte oppdateringsprosedyren. Bekreft utførelsen av prosedyren og følg instruksjonene på skjermen for å fullføre prosessen.

9 Tilpasse systemet

@ Quick Access > Edit FloatBox

Denne håndboken er begrenset til å forklare flyteboksfunksjonen. En flyteboks er en (personlig tilpasset) informasjonsboks som kan legges til en CANNME7-skjerm.

9.1 Opprette en ny flyteboks

Velg skjermen som en flyteboks skal legges til, slettes eller redigeres på.

Åpne FloatBox-snarveien. Den tidligere valgte skjermen åpnes og + og x-symbolene vises øverst på skjermen.



Trykk x for å lukke redigeringsmodusen. Trykk på + for å lage en ny flyteboks. I redigeringsmodus vil en ny flyteboks og en utbrettbar meny vises.

Utfoldingsmenyen har følgende alternativer:

	Legg til en ny tt numerisk parameter
	Flytt flyteboksen over skjermen
	Reduser skriftstørrelsen
	Øk skriftstørrelsen
	Endre bokstavfargen til svart eller hvit
	Bytt mellom en fylt eller gjennomsiktig bakgrunn
	Slett det valgte parametersettet for flytboks
	Lukk redigeringen av den valgte flyteboksen

Den nyopprettede flyteboksen inneholder én enkelt numerisk verdi. Trykk på verdien for å endre den. Et nytt dialogvindu, med alle alternativene, vises.

Legg til en annen numerisk verdi ved å trykke på + og velg ønsket parameter. Den fullstendige listen over parametere er vist i seksjon 11.

Bruk alternativene fra utbrettingsmenyen for å tilpasse flyteboksen ytterligere.



9.1.1 Redigering av flyteboksen

Trykk på flytbokssnarveien. Trykk nå på flyteboksen som skal redigeres til utfoldingsmenyen vises.

Bruk alternativene fra utbrettingsmenyen for å tilpasse flyteboksen ytterligere. Trykk x for å lukke.

9.1.2 Flytting av flyteboksen

Trykk på flytbokssnarveien. Trykk nå på flyteboksen som skal redigeres til utfoldingsmenyen vises.

Trykk , og hold  og dra flyteboksen til ønsket plassering på skjermen. Trykk x for å lukke.

9.1.3 Sletting av flyteboksparameteret

Trykk på flytebokssnarveien. Trykk nå på flyteboksen som skal redigeres til utfoldingsmenyen vises.

Trykk og hold flyteboksparameteret som skal slettes, og dra innholdet til venstre. Teksten "fjern" vises. Trykk for å slette parametere t eller dra innholdet tilbake til høyre for å stoppe redigeringen. Trykk x for å lukke.

9.1.4 Sletter flyteboksen

Trykk på flytebokssnarveien. Trykk nå på flyteboksen som skal redigeres til utfoldingsmenyen vises.

Trykk på søppelkassesymbolet for å slette flyteboksen.

10 NMEA2000 nettverk

@ Quick Access >  > Network

CANNME7 er koblet til fartøyets NMEA2000-nettverk. Som et resultat av dette kan den lese data fra andre nettverksenheter.

Nettverksmenyen brukes til å konfigurere datakilder, for å få tilleggsinformasjon om tilkoblede enheter og for å kalibrere spesifikke datakilder.



ADVARSEL

Vær spesielt forsiktig når du bruker denne menyen. Endringer kan føre til at enheten ikke lenger fungerer som den skal..

10.1 Tilkoblede enheter

@ Quick Access >  > Network > Connected devices

Denne menyen viser en liste over alle enheter som er koblet til nettverket.

Velg en enhet for mer informasjon. Nederst i enhetsdetaljene er muligheten til å tilbakestille konfigurasjonen for denne enheten.

Eksternt tilkoblede VETUS-enheter kan ha et alternativ for å oppgradere programvaren. Spør din lokale forhandler for mer informasjon. Velg «Sjekk oppdatering»-elementet for å redigere, og følg instruksjonene.

En fysisk enhet kan inneholde flere virtuelle enheter som kan presenteres for nettverket. Du kan se disse virtuelle enhetene hvis du trykker på "Virtuelle enheter".

10.2 Datakilder

@ Quick Access >  > Network > Data sources

I denne menyen kan datakildene for de ulike parameterne stilles inn.

Noen elementer er satt til Autovalg, noe som betyr at kilden tildeles automatisk på grunnlag av den tilkoblede nettverksenheten.

Kontroller og endre om nødvendig følgende innstillinger:

Jog wheel

Auto select (---)

Engine*

Auto select (ENGINE - PORT(1))

Electric motor powertrain*

BATTERY - PORT(1)

Depth

Auto select (---)

Water ref. speed

Auto select (---)

GPS

Auto select (INTERNAL GPS(1))

Inside temperature

None

Outside temperature

None

Water temperature

Auto select (---)

Fresh water

Auto select (---)

Black water

Auto select (---)

Rudder

Auto select (---)

Audio

None

Compass

Auto select (---)

Main battery set**

BATTERY MAIN

Battery 1**

None

Battery 2**

None

Battery 3**

None

Battery 4**

None

Kommer fra: *CANV2N.. **CANN500

10.3 Kalibrering av nettverksutstyr

@ Quick Access >  > Network > Device calibration



ADVARSEL

Nettverksutstyr må kalibreres av en ingeniør!

Noe utstyr koblet til nettverket må kalibreres. For eksempel må motorens temperaturgrenser og maksimalt turtall oppgis.

10.3.1 Kalibrering av batteriene

Hvis CANN500 (batterimonitor) er koblet til systemet, kan de grunnleggende batteriparameterene legges inn i denne menyen.

10.4 Kompatible sensorer

Hver NMEA2000-sertifisert svinger (sensor) kan kobles til det lokale NMEA2000-nettverket.

10.5 Passord

@ Quick Access >  > Network > Password



ADVARSEL

Denne menyen er kun beregnet for eksperter!

Et passord brukes til å låse opp menyer som ikke er laget for daglig bruk og kun er beregnet på eksperter.

02929 - Velg oppdateringskanalen din.

44441 - Systemmeny. Bruk systemmenyen til for eksempel å aktivere demomodus, endre parametere, laste opp feilsøkningsrapporter og teste maskinvarefunksjoner.

30000 - Aktiveringskode for dialogvindu Bruk denne for å aktivere en funksjon som det er mottatt en aktiveringskode for.

00666 - System tilbakestilt. Velg alternativene du vil tilbakestille til standardinnstillingene.

11 Vedlikehold

Enheten inneholder ingen deler som kan repareres av brukeren. Vedlikeholdet som skal utføres er minimalt.



MERK

For å unngå UV-skader, monter alltid beskyttelsesdekslet som følger med når enheten ikke er i bruk

11.1 Rengjøring av skjermen

- Slå av skjermen.
- Slå av strømmen til systemet.
- Skyll skjermen med rikelig med rent ferskvann for å fjerne smuss og saltrester.
- Bruk en rengjøringsklut til å rengjøre skjermen. Utøv minimalt trykk på skjermen.

Når flekker på skjermen ikke kan fjernes med kluten alene, bruk en 50/50 blanding av varmt vann og isopropylalkohol for å rengjøre skjermen.



MERK

Unngå all kontakt med løsemidler (acetone, mineralterpentin etc.) eller rengjøringsmidler som inneholder ammoniakk, da disse kan skade det antireflekterende laget.

11.2 Feilsøkningsrapport

Ved fastvarerelaterte problemer er det mulig å sende VETUS en feilsøkningsrapport. For å gjøre dette, koble enheten til et nettverk, skriv inn passordet 44441, velg Loggbehandling og trykk på Upload logger-knapp.

12 Spesifikasjoner

Deksel I	Aluminium
Driftstemperatur	-25° to +60°C
IP-verdi	IPx6
Vekt (ekskl. Monteringsmateriale)	0,6 kg
Skjermens lysstyrke	1200 nits
Skjermopløsning	800 x 480
Synsvinkel	L/R: 70°, above: 50°, below: 70°
Driftsspenning	12 - 28 VDC
Strømforbruk ved 12V (maksimal bakgrunnsbelysning)	0,55 A
lavt energinivå	Ja
Beskyttelse	omvendt polaritet
Processor	Quad-core ARM Cortex-A7 CPU
NMEA 2000 (kompatibel)	M12 NMEA2000-kontakt
Kortleser	1 x Micro SD
USB	Ja

1 Turvallisuus

Varoitusmerkit

Tässä oppaassa käytetään seuraavia turvallisuutta koskevia varoitusmerkkejä:



Ilmaisee, että on olemassa huomattava mahdollinen vaara, jonka seurauksena voi olla vakava vamma tai kuolema.



Ilmaisee, että on olemassa mahdollinen vaara, jonka seurauksena voi olla vamma.



Ilmaisee, että kyseisten käyttömenetelmien, toimenpiteiden yms. seurauksena voi olla vamma tai koneen kohtalokas vaurioituminen. Jotkin VARO-merkit ilmaisevat myös, että on olemassa mahdollinen vaara, jonka seurauksena voi olla vakava vamma tai kuolema.



Painottaa tärkeitä menettelytapoja, olosuhteita yms.

Symbolit

✓ Ilmaisee, että kyseinen toimenpide on suoritettava.

✗ Ilmaisee, että määrätty toimenpide on kielletty.

@ Antaa tietyn valikon tai valinnan sijainnin (polun).

Jaa nämä turvallisuusohjeet kaikille käyttäjille.

Yleiset turvallisuutta koskevat ja onnettomuuksia ehkäisevät säännöt ja lait on otettava aina huomioon.

2 Esipuhe

Tämä opas antaa ohjeet VETUS-monitoiminäytön asennukseen ja käyttöönottoon (CANNME7).

CANNME7 näyttää NMEA2000-verkosta peräisin olevat tiedot.

Järjestelmän luotettavuus riippuu asennuksen laadusta. Siksi on ehdottoman tärkeää, että tässä käsikirjassa määritellyjä vaiheita noudatetaan kokonaisuudessaan ja seurataan sen jälkeen.

Luvattomat muutokset aiheuttavat sen, että valmistaja ei vastaa mahdollisista vahingoista.



ÄLÄ luota tähän laitteeseen ensisijaisena navigointilähteenä. Käyttäjä vastaa virallisten karttojen ja turvallisten navigointimenetelmien käytöstä.



Jotkin tämän tuotteen toiminnot käyttävät internet-yhteyttä. Internetin käyttö matkapuhelimen välityksellä saattaa aiheuttaa suuria kustannuksia. Jos olet epävarma, ota yhteyttä palveluntarjoajaasi.

3 Asentaminen



Älä koskaan tee työtä sähköjärjestelmän parissa, kun se on jännitteinen.

3.1 Osat

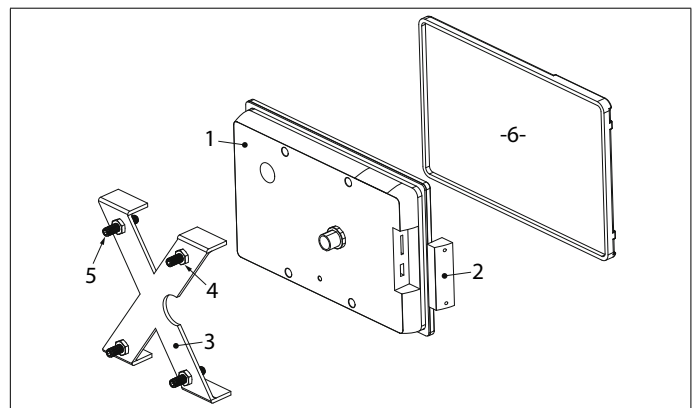

1. CANNME7	4. M6-pultti
2. SD/USB-kansilevy	5. M6 x 30 DIN916
3. Alumiininen asennuskehys	6. Näytönsuoja

Kun kytket laitteen, noudata ohjeita seuraavassa järjestyksessä:

3.2 Asemointi

Aseta CANNME7 aina sellaiseen paikkaan, että kipparilla on hyvä näkymä paneeliin.

3.3 Asennus

Asenna CANNME7 tasaiseen leveyyteen (4,5-12 mm).

Tee reikä, jossa on oikeat mitat, ja asenna näyttö mukana toimitetuilla neljällä mutterilla ja pultilla. Käytä tuotteen mukana toimitettua porausmallinetta (katso Turvallisuustiedot/Pikaopas).

Varmista, että pakkaus (P) ei ole vaurioitunut.

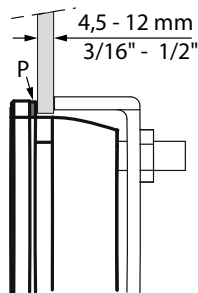

3.3.1 Näytön kierto

CANNME7 voidaan asentaa vain vaakasuoraan. Kuvaa voidaan tarvittaessa kiertää (0° tai 180°), ks. kohta 5.2.

3.4 Kytkeminen

Kytke CANNME7 NMEA2000 CAN-väyläjärjestelmään. Käytä tähän laitteen takana olevaa M12 NMEA2000 -liitintä. Katso yksityiskohtainen kytkentäkaavio sivulta 112.

4 Esittely

4.1 Käyttöliittymä

CANNME7 on monikosketuslaite, jonka säätimet ovat samanlaiset kuin nykyaikaisessa älypuhelimessa.

- Napauta näyttöä valitaksesi valikon tai kohteen, aloittaaksesi muokkauksen tai valitaksesi valintaruudun tai poistaaksesi sen valinnan.
- Selaa käytettävissä olevien valintojen listaa aktivoimatta valintaa tai selaa luetteloita nopeasti pyyhkäisemällä.
- Pidä kohdetta painettuna saadaksesi tietoa kyseisestä osasta.
- Pidä piste ruudulla painettuna ja vedä kartta haluamaasi kohtaan.
- Kun ruudulla on kaksi sormeaa, tee nipistysliike loitontaaksesi tai levitä lähentääksesi.

4.1.1 Näppäimistö

Kun on tarpeen syöttää kohteita näppäimistöllä, näyttöön tulee näppäimistö. Tekstin vasemmassa yläkulmassa näkyy punainen X-kuvake ja oikeassa yläkulmassa näkyy sininen rasti.

Paina UP-nuolta vaihtaaksesi isoihin kirjaimiin. Aktivoi CAPS LOCK painamalla UP-nuolta kahdesti.

Heti kun olet päättänyt tekstin syötön, paina punaista X-kuvaketta peruuttaaksesi muokkauksen ja sulkeaksesi tallentamatta muutoksia. Vahvista muutokset ja sulje muokkaustila painamalla ENTER-painiketta tai sinistä valintamerkkiä.

4.1.2 Vieritysvaihtoehto

Vieritysvaihtoehtoa käytetään, kun on syötettävä arvo.

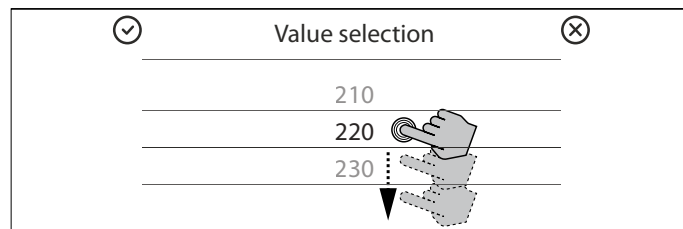

Selaa arvoluetteloa tai selaa luetteloa nopeasti pyyhkäisemällä. Lopeta vieritys painamalla haluamaasi arvoa. Paina sinistä rastia vahvistaaksesi syötteen ja poistuaksesi muokkaustilasta tai punaista X-kuvaketta peruuttaaksesi muokkauksen tallentamatta muutoksia.

4.1.3 Liukusäädin

Liukusäädintä käytetään, kun tarkkaa arvoa ei tarvitse syöttää. Liukusäädintä käytetään näytön kirkkauden syöttämiseen tai tietyn tason tietojen syöttämiseen.

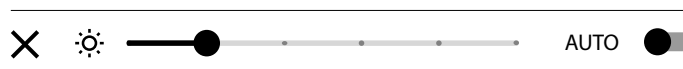

Paina pistettä ja vedä sitä halutun muutoksen tekemiseksi.

4.1.4 Valintaruutu

Valintaruutua käytetään valinnan tekemiseen tai valinnan poistamiseen.

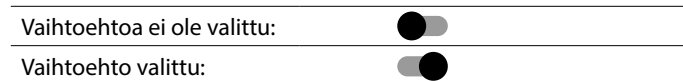

Paina pistettä ja vedä se haluamaasi kohtaan tai napauta valintaruutua valitaksesi sen tai poistaaksesi sen valinnan.

4.2 Päänäytöt

Saatavilla on kolme päänäyttöä: hallintapaneeli, karttanäyttö ja aloitusnäyttö (@ Quick Access).

HUOM

Käynnistettäessä viimeinen käytetty näyttö tulee näkyviin. Paina hampurilaiskuvaketta siirtyäksesi aloitusnäyttöön.

4.2.1 Hallintapaneeli

Hallintapaneeli sisältää kaksi näyttösarjaa. Toinen näyttää tärkeitä parametrejä, toinen akkupanekin tiedot.

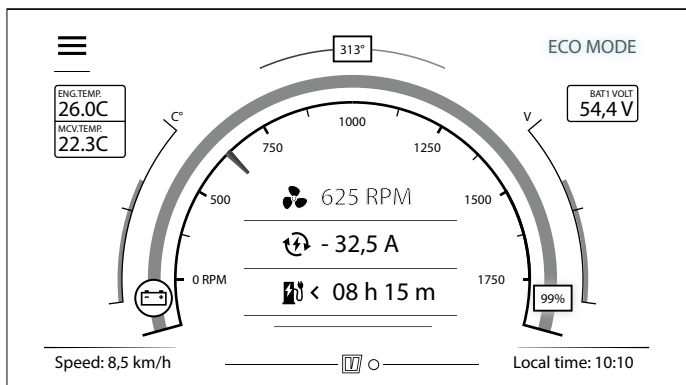

HUOM

Tiedot näytetään vain, kun ne ovat saatavilla NMEA2000:n kautta ja tietolähde on jaettu.

HUOM

Vaihda näyttöjen välillä pyyhkäisemällä näytön poikki vasemmalta oikealle tai oikealta vasemmalle näyttöä ympäröivästä mustasta reunasta..

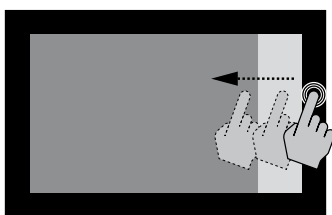

4.2.2 Karttanäyttö

Karttanäyttöä voidaan käyttää matkojen suunnitteluun ja navigointiin. Jos käytävissä on GPS-signaali ja paikallinen kartta, kartta näyttää aluksen sijainnin kartalla.

4.2.3 Aloitusnäyttö

Aloitusnäyttö (@ Quick Access) sisältää tärkeimmät vaihtoehdot ja sitä voi käyttää jokaisesta valikon kohdasta painamalla hampurilaisvalikon kuvaketta näytön vasemmassa yläkulmassa.

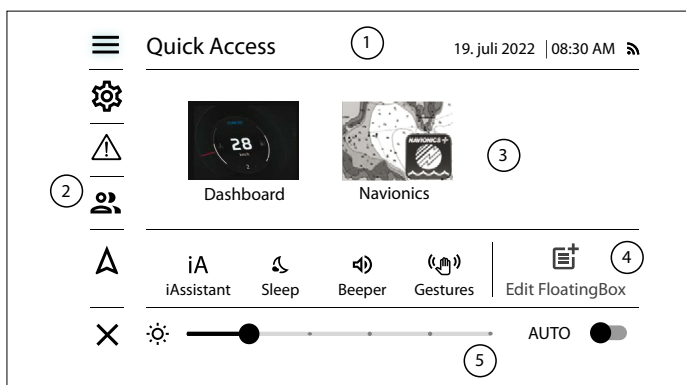

1. Otsikkopalkki (4.3)
2. Päävalikko (4.4)
3. Näyttösarjan valinta (4.5)
4. Pikakuvakkeet (4.6)
5. Kirkkauden säätö (4.7)

4.3 Otsikkopalkki

Päivämäärän, kellonajan ja GPS-vastaanoton näyttämisen lisäksi otsikkopalkki näyttää kyseisen valikon polun.

Jotta voit navigoida helposti valikkorakenteessa, tämä polku näytetään tässä oppaassa jokaisen uuden aiheen alussa.

4.4 Päävalikko

@ Quick Access

- Hampurilaiskuvake avaa tai sulkee aloitusnäytön tai johtaa takaisin viimeksi avattuun koontinäyttöön.
- Asetukset antaa pääsyn sovelluksen ja järjestelmän asetuksiin.
- Varoitukset antaa pääsyn nykyisiin varoituksiin ja varoitushistoriaan.
- Profiili hallinnoi käyttäjäprofileja täällä.
- Navigointi näyttää suosikkikohteet ja kartta-asetukset.
- X-kuvake palaa ohjauspaneeliin tai karttanäytölle.

4.4.1 Asetukset

@ Quick Access >

Valikkotasot (pad) näytetään otsikkopalkissa. Siirry tasoon taaksepäin painamalla takaisin-nuolta tai painamalla haluamaasi valikkotasoa otsikkopalkissa. Paina palataksesi välittömästi päätasolle.

Asetukset-valikko sisältää seuraavat kohteet:

- **Network** näyttää NMEA2000-verkkoon liitetyt laitteet ja tarjoaa mahdollisuuden konfiguroida tietolähteet.
- **Preferences** aseta henkilökohtaiset asetukset tähän tai käytä tätä vaihtoehtoa palauttaaksesi vakioasetukset.
- **Screens** hallitsee näyttöjä ja näyttökokoelmia.
- **Limits & Alarms** määrittää hälytysarvot syvyydelle, nopeudelle, ei-peräaaltoa-vyöhykkeelle, sähkömoottorille, akkupaketille ja ankkurivahdille.
- **Maps** näyttää asennetut kartat ja tarjoaa mahdollisuuden valita, päivittää tai poistaa karttoja.
- **Vessel parameters** määrittelee aluksen perusparametrit.
- **Connectivity** määrittää Wi-Fi-yhteys täällä tai suorita päivitys.
- **Password** tarjoaa valikoiden käyttöoikeuden edistyneelle käyttäjälle.
- **About** näyttää nykyiset ohjelmisto- ja laiteversiot.

4.4.2 Varoitukset

@ Quick Access >

Varoitustilanteessa näyttöön ilmestyy viesti. Jos summeri on päällä, varoitusviestiä seuraa äänimerkki. Sammuta summeri vain, kun toinen äänimerkki on käytävissä.

Lisäksi jokainen varoitus tallennetaan varoitusluetteloon.

Varoitukset luokitellaan sen perusteella, miten ilmoitettu tilanne vaikuttaa alukseen ja sen matkustajiin.

Väri	Luokitus
Punainen	Kriittinen
Oranssi	Tärkeää
Valkoinen	Tiedot

Useiden varoitusten ollessa kyseessä näytetään ensin varoitus, jolla on korkein prioriteetti.

4.4.3 Navigointi

@ Quick Access > 

Tämä alivalikko näyttää suosikkikohteet ja tarjoaa mahdollisuuden säätää kartta-asetuksia.

4.5 Näyttösarjan valinta

@ Quick Access

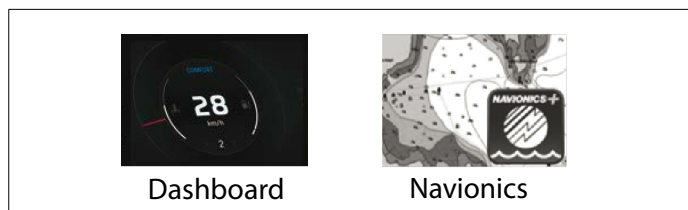





Näyttösarjan valintapaneelia käytetään aktiivisen näyttösarjan valintaan.

Navigointinäyttösarjalla on vain karttanäyttö. Navionics SD -kortti korvaa tavallisen navigointinäyttösarjan, jos se on asennettu ja aktivoitu.

4.6 Pikakuvakkeet

@ Quick Access

Paina sen toiminnon pikakuvaketta, jota haluat käyttää tai jonka haluat kytkeä päälle tai pois päältä.

 Sleep	Lepotila Kytkee energiansäästötilan päälle tai pois päältä.
 Beeper	Summeri Kytkee summerin päälle tai pois päältä. Sammuta summeri vain, kun toinen äänimerkki on käytettävissä.
 Trip	Matka Näyttää reitin tiedot.
 Edit FloatingBox	FloatBox Avaa kelluvien ruutujen muokkaustilan.

Valaiseva kuvamerkki osoittaa, että toiminto on aktivoitu. Harmaa kuvamerkki osoittaa, että toiminto on kytketty pois päältä.

Jotkut kuvakkeet avaavat uuden dialogi-ikkunan tai -näytön.

4.7 Kirkkauden asetukset

@ Quick Access



Kirkkautta voidaan säätää kolmeen tilaan: (A) automaatti, (D) päivätoiminto ja (N) yötoiminto.

Aktivoi päivätila painamalla lyhyesti A. Päivätilassa D-kirjain näkyy näytön oikeassa reunassa.

Paina ja pidä painettuna D aktivoiaksesi yötilan. Yötilassa N-kirjain näkyy näytön oikeassa reunassa.

Yötilassa näytön värimaailma muutetaan vain punaiseksi, ks. kohta 5.2. Paina lyhyesti N palataksesi automaattitilaan.

 **HUOM**

Jos näytön kirkkaus on alhainen yötilassa, näyttö saattaa olla täysin näkymätön päivällä. Paina ja pidä painettuna näytön oikea alakulma aktivoiaksesi automaattitilan.

5 Asetukset

5.1 Aluksen parametrit

@ Quick Access >  > Vessel details

 **HUOM**

Aseta aluksen parametrit ennen ensimmäistä käyttöä.

Syötä arvot seuraaville aluksen parametreille:

- Minimi turvallinen varmuusvara
- Minimi turvallinen merenkulkuleveys
- Minimi turvallinen veden syvyys
- Reitin optimointi (aika tai etäisyys)
- Risteilynopeus

5.2 Ensisijaiset asetukset

@ Quick Access >  > Preferences

Aseta henkilökohtaiset asetukset seuraaville kohteille tai palauta vaskioasetukset.

5.2.1 Näyttö

Aseta näytön kierto, kirkkaus ja lepotila tässä.

Käyttämällä yöasetusta koko näyttö muuttuu punaiseksi estääkseen häikäisyn öisen navigoinnin aikana.

5.2.2 Aika ja päivämäärä

Aika ja päivämäärä vastaanotetaan GPS-signaalin kautta. Oikean paikallisen ajan näyttämiseksi voidaan tarvittaessa asettaa oikea UTC-vyöhyke (Universal Time Coordinated). Aikaformaatti (12 tai 24 tuntia) voidaan asettaa myös tässä.

5.2.3 Yksiköt

Aseta yksittäisten lukemien yksiköt.

5.2.4 Sisäinen sumneri

Kytke sisäinen sumneri päälle tai pois päältä tai säädä äänenvoimakkuutta. Äänenvoimakkuuden ilmaisemiseksi voidaan kuulla näyteääni.



HUOM

Sammuta sumneri nopeasti painamalla aloitusnäytön pikakuvaketta, mutta tee se vain, kun toinen äänisignaali on käytettävissä.

5.2.5 Profilin nollaus

Palauta kaikki profiilin asetukset vakioarvoihin. Järjestelmä vaatii vahvistuksen etukäteen.



HUOM

Profiilin asetukset poistetaan pysyvästi nollaamalla!

5.3 Rajat ja hälytykset

@ Quick Access > > Limits & alarms

Aseta hälytysarvot seuraaville kohteille.

5.3.1 Syvyyshälytys

Jos NMEA2000-sertifioitu syvyysmittari on käytössä, voidaan asettaa kaksi arvoa. Yksi arvo turvalliselle syvyydelle ja yksi matalille vesille.

Jos syvyys on pienempi kuin asetettu turvallinen syvyys, oranssi varoitus tulee näkyviin. Jos syvyys on pienempi kuin matalille vesille asetettu arvo, punainen varoitus tulee näkyviin.

5.3.2 Nopeushälytys

Aseta nopeusrajoitus. Kun tämä raja ylittyy, varoitus ylinopeudesta tulee näkyviin.



HUOM

Suosittelava risteilynopeus veneen pituutta kohti:

4 metriä	7,2 km/h
6 metriä	8,3 km/h
8 metriä	10,2 km/h
10 metriä	11,4 km/h
12 metriä	12,5 km/h

5.3.3 Aallokonrajoitusvyöhykkeen hälytys (Ei peräaaltoa)

Aallokonrajoitusvyöhyke on vyöhyke, jolla aallokko ei ole toivottava ja jolla alusten on purjehdittava hitaasti.

Aseta etäisyys, joka aktivoi aallokonrajoitushälytyksen. Jos etäisyys on pienempi kuin asetettu arvo, näytön otsikkopalkissa näkyy pyöreä NO WAKE -symboli.



HUOM

Noudata aina paikallista suurinta sallittua nopeutta!

Vihje: aseta nopeusrajoitus polun kautta:
@ Quick Access > > Limits & alarms

5.3.4 Moottorihälytykset



VAROITUS

Tämä valikko on tarkoitettu vain asiantuntijoille!

Moottorihälytykset sisältää luettelon kaikista moottorihälytyksistä, jotka moottori voi itse raportoida NMEA2000-verkon kautta. Kytke yksittäiset varoitukset päälle tai pois päältä.

5.3.5 Muut hälytykset

Kytke matalan akkujännitteen hälytys päälle tai pois päältä tai säädä ankkurivahdin sädettä (varoitusasento).

6 Kartat

6.1 Toimittajakartan asettaminen

CANNME7:ssä voidaan käyttää kahta karttatyypä: OpenSeaMap ja Navionics.

OpenSeaMap-tiedot ladataan suoraan laitteelle, kun taas Navionics-tiedot on asennettava SD-kortille.

6.1.1 OpenSeaMap-kartat (vakio)

@ Quick Access > > Maps

Lataa, valitse tai poista haluamasi OpenSeaMaps-kartta/kartat täältä.

6.1.2 Navionics-kartat (valinnainen)

Navionics valmistaa elektronisia navigointikarttoja. Lisätietoja katso: <https://www.navionics.com>.

6.2 Karttanäyttö

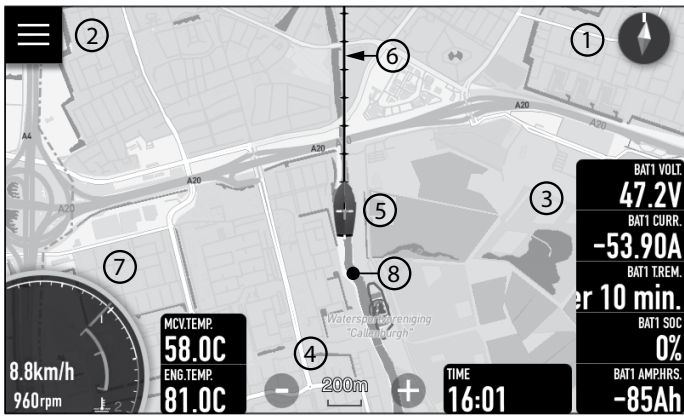

1. Kartan suuntasymboli	5. Aluksen symboli
2. Käynnistysnäytön symboli	6. Reitin jatkolinja
3. Kulutustiedot	7. Takometri ja nopeus
4. Kartta-asteikko ja zoomauspainikkeet	8. Reitti

7 Navigointi

@ Quick Access > Navigation

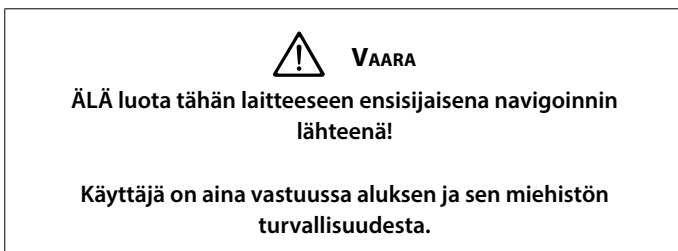

Käytä tätä toimintoa navigoidaksesi tiettyyn kartan sijaintiin.

7.1 Karttatiedot

Paina ja pidä painettuna karttakohdetta tai kartan sijaintia saadaksesi tietyt tiedot näkyviin.

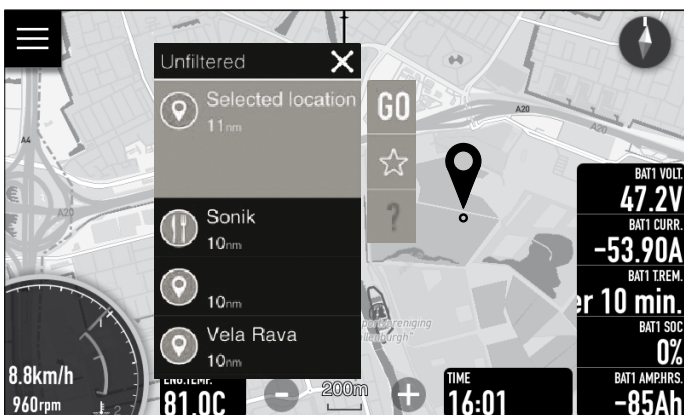

- Siirry haluamaasi sijaintiin painamalla GO.
- Tallenna sijainti suosikkeihin painamalla tähteä.
- Paina kysymysmerkkiä tai luettelossa olevaa kohdetta saadaksesi lisätietoja.
- Paina X sulkeaksesi.

7.2 Matkakohteen asettaminen

Valitse määränpää painamalla ja pitämällä painettuna vaadittua määränpään sijaintia tai valitsemalla kohde tallennetuista suosikeista.

@ Quick Access > Favourites

- Paina GO-painiketta.

Katkoviiva, joka yhdistää aluksen sijainnin valittuun määränpään, osoittaa, että reittiä lasketaan.

Heti kun reitti on laskettu, se näkyy vihreänä. Reitin osat saattavat olla punaisia. Tämä tarkoittaa, että ne sijaitsevat lähellä maata, ja lisähuomiota tarvitaan.

Navigointi valittuun määränpään on nyt alkanut. Kartan zoomaus-taso säädetään automaattisesti siten, että alus ja kohde näkyvät näytöllä.

7.2.1 Välireittipisteiden lisääminen

Avaa reittimuutosvalikko pitämällä reittilinjaa painettuna. Siirrä nyt välireittipiste haluamaasi paikkaan ja paina sinistä kuvaketta.

Alukselta näytetään katkoviiva välireittipisteiden kautta lopulliseen määränpään. Heti kun reitti on laskettu, se näkyy vihreänä ja reitti on laskettu uudelleen.

Aseta useita välireittipisteitä painamalla ja pitämällä reittilinjaa painettuna ja lisää lisäreittipiste.

7.2.2 Reitin poistaminen

Avaa valikko poistaaksesi reitin painamalla ja pitämällä painettuna reittilinjaa tai alussymbolia.

Paina punaista roskakorisyymolia. Sinua pyydetään poistamaan reitti. Vahvistaa tämän ja reitti poistetaan.

Jos etäisyys lopulliseen määränpään on alle 0,1 nm, viesti "Destination reached" tulee näkyviin ja reitti poistetaan automaattisesti.

7.2.3 Matkatilastot

@ Quick Access > Trip

Matkaloki

CANNME7 tallentaa matkatiedot antaakseen käsityksen aluksen suorituskyvystä ja käytöstä. Avaa loki painamalla aloitusnäytön pikakuvaketta.

Paina RESET-painiketta nollataksesi matkatiedot tai CLOSE-painiketta sulkeaksesi matkatilastonäytön.

8 Liitettävyys

@ Quick Access >  > Connectivity

CANNM7:ssä on sisäänrakennettu Wi-Fi-moduuli. Tätä käytetään päivityksiin, karttojen latauksiin ja päivityksiin.

8.1 Wi-Fi-yhteys

@ Quick Access >  > Connectivity > Wi-Fi networks

Kytke Wi-Fi päälle ja valitse haluamasi Wi-Fi-verkko. CANNME7 on nyt yhdistetty.

8.1.1 Wi-Fi-konfiguraatio

@ Quick Access >  > Connectivity > Wi-Fi configuration

Konfiguroi automaattinen yhteystoiminto tarvittaessa tässä. Jos automaattinen yhdistäminen on kytketty päälle, laite muodostaa automaattisesti yhteyden tunnettuun Wi-Fi-yhteyspisteeseen.

8.2 Ohjelmistopäivitys

@ Quick Access >  > Connectivity > Software update

CANNME7 voidaan päivittää vain Wi-Fi-yhteyden kautta.

Aloita päivitys painamalla Device update. Vahvista toimenpiteen suorittaminen ja suorita prosessi loppuun noudattamalla näytöllä näkyviä ohjeita.

9 Järjestelmän personointi

@ Quick Access > Edit FloatBox

Tässä oppaassa selitetään vain kelluva ruutu-toiminto. Kelluva ruutu on (yksilöllinen) tietokenttä, joka voidaan lisätä CANNME7-näyttöön.

9.1 Uuden kelluvan ruudun luominen

Valitse näyttö, johon kelluva ruutu on lisättävä, poistettava tai muokattava.

Avaa FloatBox-pikakuvake. Aiemmin valittu näyttö avautuu ja näytön yläreunassa näkyvät + - ja x-symbolit.



Sulje muokkaustila painamalla x. Paina + luodaksesi uuden kelluvan ruudun. Muokkaustilassa näytetään uusi kelluva ruutu ja taittovalikko.

Taittovalikossa on seuraavat vaihtoehdot:

	Lisää uusi numeerinen parametri
	Siirrä kelluvaa ruutua näytön poikki
	Pienennä kirjasinkokoa
	Kasvata kirjasinkokoa
	Vaihda kirjaimen väri mustaksi tai valkoiseksi
	Vaihda täytetyn tai läpinäkyvän taustan välillä
	Poista valittu kelluva ruutu -parametrisarja
	Sulje valitun kelluvan ruudun muokaus

Vasta luotu kelluva ruutu sisältää yhden numeerisen arvon. Paina arvoa vaihtaaksesi sen. Uusi dialogi-ikkuna, jossa on kaikki vaihtoehdot, tulee näkyviin.

Lisää toinen numeerinen arvo painamalla + ja valitse haluamasi parametri. Täydellinen luettelo parametreista on osassa 11.

Käytä taittovalikon asetuksia räätälöidäksesi kelluvaa ruutua.



9.1.1 Kelluvan ruudun muokkaaminen

Paina kelluva ruutu -pikakuvaketta. Paina nyt muokattavaa kelluvaa ruutua, kunnes taittovalikko tulee näkyviin.

Käytä taittovalikon valintoja räätälöidäksesi kelluvaa ruutua. Paina x sulkeaksesi.

9.1.2 Kelluvan ruudun siirtäminen

Paina kelluva ruutu -pikakuvaketta. Paina nyt muokattavaa kelluvaa ruutua, kunnes taittovalikko tulee näkyviin.

Paina , ja pidä  painettuna ja vedä kelluvaa ruutua haluamaasi paikkaan näytöllä. Paina x sulkeaksesi.

9.1.3 Kelluva ruutu-parametrin poistaminen

Paina kelluva ruutu -pikakuvaketta. Paina nyt muokattavaa kelluvaa ruutua, kunnes taittovalikko tulee näkyviin.

Paina ja pidä painettuna poistettavaa kelluva ruutu-parametria ja vedä sisältöä vasemmalle. Teksti "remove" tulee näkyviin. Paina poistaaksesi parametrin tai vedä sisältö takaisin oikealle lopettaaksesi muokkaamisen. Paina x sulkeaksesi.

9.1.4 Kelluvan ruudun poistaminen

Paina kelluva ruutu -pikakuvaketta. Paina nyt muokattavaa kelluvaa ruutua, kunnes taittovalikko tulee näkyviin.

Poista kelluva ruutu painamalla roska-astiasymbolia.

10 NMEA2000-verkko

@ Quick Access >  > Network

CANNME7 on liitetty aluksen NMEA2000-verkkoon, minkä ansiosta se pystyy lukemaan tietoja muista verkkolaitteista.

Verkkovalikkoa käytetään tietolähteiden konfigurointiin, lisätietojen saamiseen liitetystä laitteista ja tiettyjen tietolähteiden kalibrointiin.



VAROITUS

Ole erityisen varovainen käyttäessäsi tätä valikkoa. Muutokset voivat johtaa siihen, että laite ei enää toimi kunnolla.

10.1 Yhdistetyt laitteet

@ Quick Access >  > Network > Connected devices

Tämä valikko näyttää luettelon kaikista verkkoon liitetystä laitteista.

Valitse laite saadaksesi lisätietoja. Laitteen tietojen alareunassa on mahdollisuus nollata tämän laitteen konfiguraatio.

Ulkoisesti kytketyillä VETUS-laitteilla saattaa vaihtoehto päivittää ohjelmisto. Kysy lisätietoja paikalliselta jälleenmyyjältä.

Valitse "Check update" -kohta muokataksesi ja noudata annettuja ohjeita.

Fyysinen laite voi sisältää useita virtuaalisia laitteita, jotka voidaan esittää verkossa. Näet nämä virtuaaliset laitteet, jos painat "Virtual devices" -painiketta.

10.2 Tietolähteet

@ Quick Access >  > Network > Data sources

Tässä valikossa voidaan asettaa eri parametrien tietolähteet.

Jotkin kohteet on asetettu Auto Select -valintaan, mikä tarkoittaa, että lähde jaetaan automaattisesti liitetyn verkkolaitteen perusteella.

Tarkista ja muuta tarvittaessa seuraavia asetuksia:

Jog wheel

Auto select (---)

Engine*

Auto select (ENGINE - PORT(1))

Electric motor powertrain*

BATTERY - PORT(1)

Depth

Auto select (---)

Water ref. speed

Auto select (---)

GPS

Auto select (INTERNAL GPS(1))

Inside temperature

None

Outside temperature

None

Water temperature

Auto select (---)

Fresh water

Auto select (---)

Black water

Auto select (---)

Rudder

Auto select (---)

Audio

None

Compass

Auto select (---)

Main battery set**

BATTERY MAIN

Battery 1**

None

Battery 2**

None

Battery 3**

None

Battery 4**

None

Alkuperä: *CANV2N.. **CANNS500

10.3 Verkkolaitteiden kalibrointi

@ Quick Access >  > Network > Device calibration



VAROITUS

Insinöörin tulee kalibroida verkkolaitteet!

Jotkin verkkoon liitetyt laitteet on kalibroitava. Esimerkiksi moottorin lämpötilarajat ja suurin kierrosluku on ilmoitettava.

10.3.1 Akkujen kalibrointi

Jos CANN500 (akun näyttö) on kytketty järjestelmään, akun perusparametrit voidaan syöttää tähän valikkoon.

10.4 Yhteensopivat anturit

Jokainen NMEA2000-sertifioitu muunnin (anturi) voidaan liittää paikalliseen NMEA2000-verkkoon.

10.5 Salasana

@ Quick Access >  > Network > Password



VAROITUS

Tämä valikko on tarkoitettu vain asiantuntijoille!

Salasanalla avataan valikoita, joita ei ole suunniteltu jokapäiväiseen käyttöön ja jotka on tarkoitettu vain asiantuntijoille.

02929 - Valitse päivityskanavasi.

44441 - Järjestelmävalikko. Käytä järjestelmävalikkoa esimerkiksi esittelytilan aktivoimiseen, parametrien muuttamiseen, vianjäljitysraporttien lataamiseen ja laitteiston toimintojen testaamiseen.

30000 - Dialogi-ikkunan aktivointikoodi Käytä tätä aktivoidaksesi toiminnon, jolle aktivointikoodi on vastaanotettu.

00666 - Järjestelmän nollaus. Valitse vaihtoehdot, jotka haluat palauttaa vakioasetuksiin..

11 Ylläpito

Laite ei sisällä osia, jotka käyttäjä voi korjata. Suoritettava huolto on minimaalinen.



HUOM

UV-säteilyn aiheuttaman vaurion estämiseksi asenna aina laitteen mukana tuleva suojus, kun laite ei ole käytössä.

11.1 Näytön puhdistaminen

- Sammuta näyttö.
- Katkaise järjestelmän virta.
- Huuhtelee näyttö runsaalla puhtaalla vedellä lian ja suolajäämien poistamiseksi.
- Puhdista näyttö puhdistusliinalla. Paina näyttöä mahdollisimman vähän.

Jos näytöllä olevia täpliä ei voida poistaa pelkästään liinalla, puhdista näyttö lämpimän veden ja isopropyylialkoholin 50/50 seoksella.



HUOM

Vältä kaikkea kosketusta liuottimien (asetoni, mineraalitäpätti jne.) tai ammoniakkaa sisältävien puhdistusaineiden kanssa, koska ne voivat vahingoittaa heijastamatonta kerrosta.

11.2 Testausraportti

Jos kyseessä on laiteohjelmistoon liittyvä ongelma, on mahdollista lähettää VETUKSELLE testausraportti. Voit tehdä tämän liittämällä laitteesi verkkoon, syöttämällä salasanan 44441, valitsemalla Log management ja painamalla Upload logs-painiketta.

12 Tekniset tiedot

Kotelo	Alumiinia
Käyttölämpötila	-25° to +60°C
IP-arvo	IPx6
Paino (pois lukien asennusmateriaali)	0,6 kg
Näytön kirkkaus	1200 nits
Näytön resoluutio	800 x 480
Katselukulma	V/O: 70°, yli: 50°, alle: 70°
Käyttöjännite	12 - 28 VDC
Virrankulutus 12 V jännitteellä (suurin taustavalaistus)	0,55 A
Valmiustila matalalle energiatasolle	kyllä
Suojaus	käänteinen napaisuus
Proessori	Neliydin ARM Cortex-A7 CPU
NMEA 2000 (vaatimustenmukainen)	M12 NMEA2000 -liitin
Kortinlukija	1 x Micro SD
USB	kyllä

1 Bezpieczeństwo

Wskazania ostrzegawcze

W niniejszym podręczniku, w kontekście bezpieczeństwa, użyto następujących wskazań ostrzegawczych:



NIEBEZPIECZEŃSTWO

Wskazuje, że istnieje potencjalnie duże niebezpieczeństwo, które może prowadzić do poważnych obrażeń ciała lub śmierci.



OSTRZEŻENIE

Wskazuje, że istnieje potencjalne zagrożenie, które może prowadzić do urazów.



PRZESTROGA

Wskazuje, że użycie danych procedur, działań, itp. może skutkować poważnym uszkodzeniem lub zniszczeniem silnika. Pewne użycia PRZESTROGI informują również, że istnieje potencjalnie duże zagrożenie, które może prowadzić do poważnych urazów lub śmierci.





UWAGA

Kładzie nacisk na ważne procedury, okoliczności, itp.

Symbole

 Wskazuje, że stosowana procedura musi być przeprowadzona.

 Wskazuje, że konkretne działanie jest zabronione.

 Informuje o położeniu (ścieżce) danego menu lub opcji.

Przeznacz te instrukcje bezpieczeństwa wszystkim użytkownikom.

Zawsze należy przestrzegać ogólnych zasad i przepisów dotyczących bezpieczeństwa oraz zapobiegania wypadkom.

2 Wprowadzenie

Niniejsza instrukcja zawiera wytyczne dotyczące instalacji i użytkowania wyświetlacza wielofunkcyjnego VETUS (CANNME7).

CANNME7 wyświetla dane pochodzące z sieci NMEA2000.

Jakość instalacji zadecyduje o niezawodności systemu, dlatego też jest absolutnie konieczne, aby kroki określone w niniejszej instrukcji zostały wykonane w całości i były później monitorowane.

Nieautoryzowane modyfikacje wyłączają odpowiedzialność producenta za wynikające z tego szkody.



NIEBEZPIECZEŃSTWO

NIE polegaj na tym urządzeniu jako na podstawowym źródle nawigacji.

Użytkownik jest odpowiedzialny za korzystanie z oficjalnych map i bezpiecznych metod nawigacji.



UWAGA

Niektóre funkcje tego produktu wymagają połączenia z Internetem.

Korzystanie z Internetu za pośrednictwem telefonu komórkowego może wiązać się z wysokimi kosztami. W razie wątpliwości należy skontaktować się z dostawcą usług.

3 Instalacja



OSTRZEŻENIE

Nigdy nie należy pracować przy instalacji elektrycznej, gdy jest ona pod napięciem.

3.1 Części

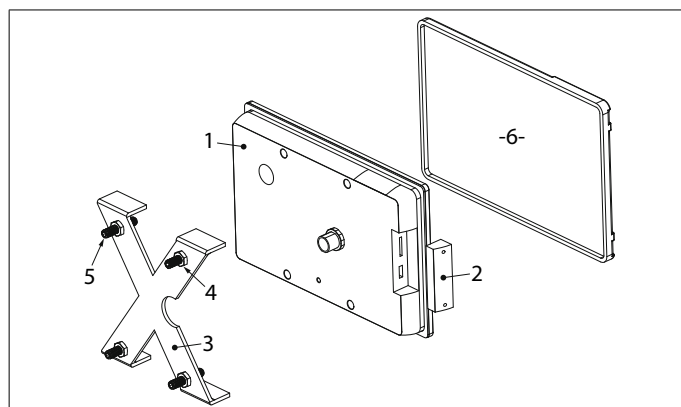

1. CANNME7	4. Śruba M6
2. Nakładka SD/USB	5. M6 x 30 DIN916
3. Aluminiowa ramka montażowa	6. Osłona ekranu

Podczas podłączania urządzenia należy postępować zgodnie z instrukcjami w następującej kolejności:

3.2 Umieszczanie

Zawsze umieszczaj CANNME7 w takim miejscu, aby sternik miał dobry widok na panel.

3.3 Montaż

Zamontuj CANNME7 w płaskiej płycie (4,5-12 mm).

Wykonaj otwór o odpowiednich wymiarach i zamontuj ekran za pomocą 4 śrub i nakrętek znajdujących się w zestawie. Użyj szablonu do wiercenia dostarczonego z produktem (patrz Informacje dotyczące bezpieczeństwa/przewodnik szybkiego startu).

Upewnij się, że opakowanie (P) nie jest uszkodzone.

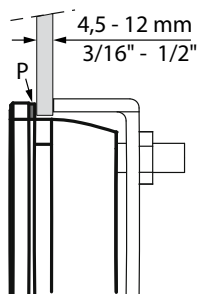

3.3.1 Obrót ekranu

CANNME7 może być montowany wyłącznie w pozycji poziomej. W razie potrzeby obraz można obrócić (o 0° lub 180°), patrz sekcja 5.2.

3.4 Łączenie

Podłącz CANNME7 do magistrali CAN systemu NMEA2000. W tym celu należy użyć złącza M12 NMEA2000 znajdującego się z tyłu urządzenia. Szczegóły schemat połączeń - patrz strona 112.

4 Wprowadzenie

4.1 Interfejs użytkownika

CANNME7 to urządzenie wielodotykowe, którego elementy sterujące są podobne do tych w nowoczesnych smartfonach.

- Stuknij w ekran, aby wybrać menu lub element, rozpocząć edycję lub zaznaczyć lub odznaczyć opcję w polu wyboru.
- Przewijanie listy dostępnych opcji bez aktywowania opcji lub szybkie przewijanie list za pomocą przeciągnięcia palcem.
- Przytrzymanie naciśniętego elementu pozwala uzyskać informacje na temat odpowiedniej części.
- Przytrzymanie naciśniętego punktu na ekranie i przeciągnięcie mapy do żądanej pozycji.
- Trzymając dwa palce na ekranie, wykonaj ruch szczypania, aby pomniejszyć, lub rozsuwania, aby powiększyć.

4.1.1 Wprowadzanie danych z klawiatury

Jeśli konieczne jest wprowadzanie elementów za pomocą klawiatury, wyświetlana jest klawiatura. W lewym górnym rogu wprowadzanego tekstu jest wyświetlana czerwona ikona X, a w prawym górnym rogu jest wyświetlany niebieski haczyk.

Naciśnij strzałkę w górę, aby przełączyć na wielkie litery. Aktywuj funkcję CAPS LOCK, naciskając dwukrotnie strzałkę w górę.

Po zakończeniu wprowadzania tekstu naciśnij czerwoną ikonę X, aby anulować edycję i zamknąć bez zapisywania zmian. Naciśnij ENTER lub na niebieskim haczyku, aby potwierdzić zmiany i zamknąć tryb edycji.

4.1.2 Opcja przewijania

Opcja przewijania jest używana, gdy trzeba wprowadzić wartość.

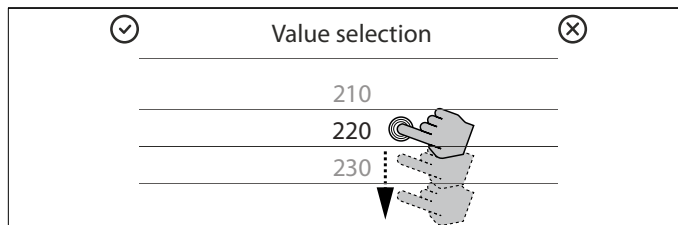

Przewijaj listę wartości lub przesunij palcem, aby szybko przewijać listę. Naciśnij wymaganą wartość, aby zatrzymać przewijanie. Naciśnij niebieski haczyk, aby potwierdzić wprowadzone dane i wyjść z trybu edycji, lub na czerwoną ikonę X, aby anulować edycję bez zapisywania zmian.

4.1.3 Suwak

Suwak jest używany, gdy nie jest konieczne wprowadzanie dokładnej wartości. Suwak służy do ustawiania jasności ekranu lub wprowadzania określonego poziomu szczegółowości.



Naciśnij kropkę i przeciągnij ją, aby wprowadzić żądaną zmianę.

4.1.4 Pole wyboru

Pole wyboru służy do zaznaczania lub odznaczania opcji.

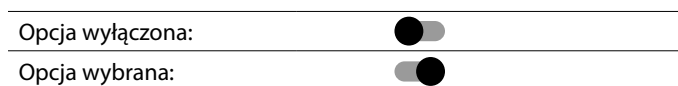

Naciśnij kropkę i przeciągnij ją do żądanej pozycji lub stuknij pole wyboru, aby ją zaznaczyć lub odznaczyć.

4.2 Główne wyświetlacze

Dostępne są trzy główne ekrany: tablica rozdzielcza, ekran mapy i ekran startowy (@ Quick Access).

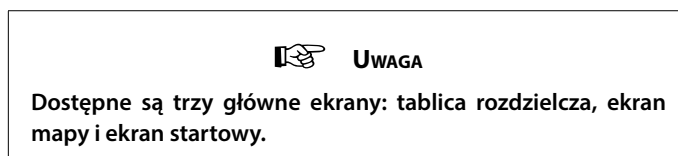

4.2.1 Tablica rozdzielcza

Tablica rozdzielcza zawiera dwa zestawy ekranów. Jeden z nich pokazuje ważne parametry, a drugi szczegóły dotyczące baterii akumulatorów.

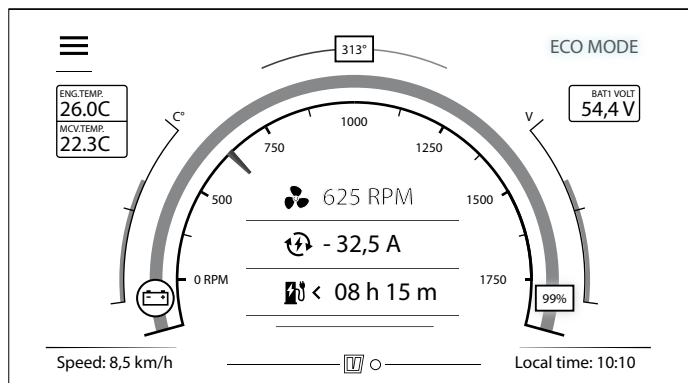

UWAGA

Szczegółowe informacje są wyświetlane tylko wtedy, gdy są dostępne przez NMEA2000 i źródło danych zostało przydzielone.

UWAGA

Przełączanie między zestawami ekranów odbywa się przez przesunięcie palcem po ekranie od lewej do prawej lub od prawej do lewej strony, od czarnej krawędzi otaczającej ekran.

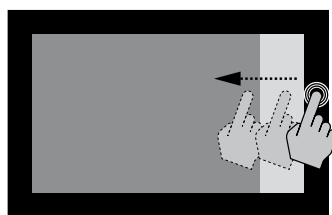

4.2.2 Ekran mapy

Ekran mapy może być wykorzystywany do planowania podróży i nawigacji. Jeśli dostępny jest użyteczny sygnał GPS i lokalna mapa, na mapie zostanie pokazana pozycja statku.

4.2.3 Ekran startowy

Ekran startowy (@ **Quick Access**) zawiera główne opcje i można do niego przejść z każdej pozycji menu, naciskając ikonę menu hamburgerowego w lewym górnym rogu ekranu.

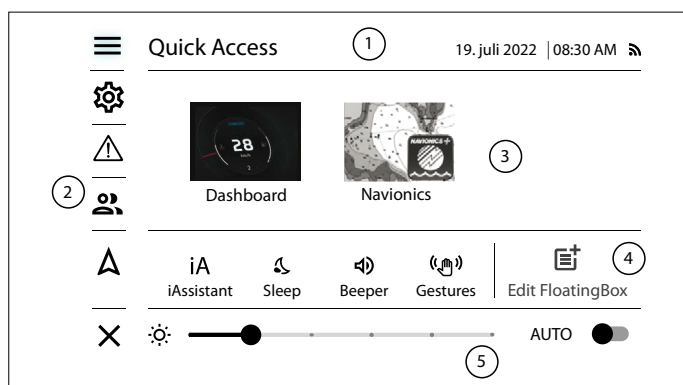

- | | |
|-----------------------------------|-----------------------------|
| 1. Pasek tytułowy (4.3) | 4. Skróty (4.6) |
| 2. Menu główne (4.4) | 5. Regulacja jasności (4.7) |
| 3. Wybór zestawu ekranowego (4.5) | |

4.3 Pasek tytułowy

Oprócz wyświetlania daty, godziny i odbioru GPS, na pasku tytułu jest wyświetlana ścieżka do odpowiedniego menu.

Aby ułatwić poruszanie się po strukturze menu, ścieżka ta jest wyświetlana w niniejszej instrukcji na początku każdego nowego tematu.

4.4 Główne menu

@ Quick Access

	Ikona hamburgera otwiera lub zamyka ekran startowy albo prowadzi z powrotem do ostatnio otwieranego pulpitu.
	Ustawienia umożliwia dostęp do ustawień aplikacji i systemu.
	Ostrzeżenia umożliwia dostęp do bieżących ostrzeżeń i historii ostrzeżeń.
	Profil zarządzanie profilami użytkowników w tym miejscu.
	Nawigacja wyświetla ulubione miejsca docelowe i ustawienia mapy.
	Ikona X umożliwia powrót do ekranu tablicy rozdzielczej lub mapy.

4.4.1 Ustawienia

@ Quick Access >

Poziom menu (pad) zostanie wyświetlony na pasku tytułu. Przejdź o jeden poziom wstecz, naciskając strzałkę wstecz lub naciskając żądany poziom menu na pasku tytułu. Naciśnij przycisk , aby natychmiast powrócić do głównego poziomu.

Menu ustawień zawiera następujące elementy:

- **Network** wyświetla urządzenia podłączone do sieci NMEA2000 i oferuje możliwość skonfigurowania źródeł danych.
- **Preferences** ustawić tutaj osobiste preferencje lub użyć tej opcji w celu przywrócenia preferencji standardowych.
- **Screens** zarządza ekranami i zbiorami ekranów.
- **Limits & Alarms** definiuje wartości alarmów dla głębokości, prędkości, strefy bez przebudzenia, silnika elektrycznego, akumulatora i zegarka kotwicznego.
- **Maps** wyświetla zainstalowane mapy i oferuje możliwość ich wyboru, aktualizacji lub usunięcia.
- **Vessel parameters** definiuje podstawowe parametry statku.
- **Connectivity** skonfigurować połączenie Wi-Fi lub przeprowadzić jego aktualizację.
- **Password** zapewnia dostęp do menu dla zaawansowanych użytkowników.
- **About** wyświetla aktualne wersje oprogramowania i sprzętu.

4.4.2 Ostrzeżenia

@ Quick Access >

W przypadku ostrzeżenia na ekranie zostanie wyświetlony komunikat. Jeśli brzęczyk jest włączony, po komunikacie ostrzegawczym następuje alarm dźwiękowy. Brzęczyk można wyłączyć tylko wtedy, gdy dostępny jest inny sygnał dźwiękowy.

Ponadto każde ostrzeżenie jest zapisywane na liście ostrzeżeń.

Ostrzeżenia są klasyfikowane na podstawie wpływu zgłaszanej sytuacji na statek i jego pasażerów.

Kolor	Klasyfikacja
Czerwony	Krytyczne
Pomarańczowy	Ważne
Biały	Informacje

W przypadku wielu ostrzeżeń jako pierwsze wyświetlane jest ostrzeżenie o najwyższym priorytecie.

4.4.3 Nawigacja

@ Quick Access >

W tym podmenu wyświetlane są ulubione cele podróży i istnieje możliwość dostosowania ustawień mapy.

4.5 Wybór zestawu ekranowego

@ Quick Access

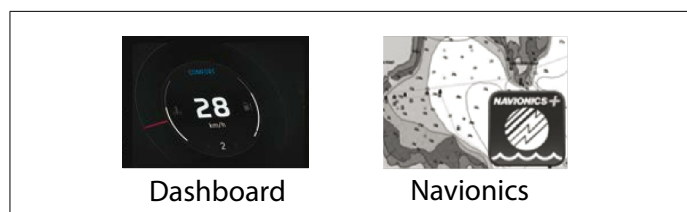

Panel wyboru zestawów ekranów służy do wyboru aktywnego zestawu ekranów.

Zestaw ekranowy Nawigacja zawiera tylko ekran mapy. Jeśli karta SD Navionics została zainstalowana i aktywowana, zastąpi ona standardowy zestaw ekranów nawigacyjnych.

4.6 Skróty

@ Quick Access

Naciśnij skrót dla funkcji, której chcesz użyć lub którą chcesz włączyć lub wyłączyć.

Sleep	Tryb uśpienia Włącza lub wyłącza tryb oszczędzania energii.
Beeper	Brzęczyk Włącza lub wyłącza brzęczyk. Brzęczyk należy wyłączyć tylko wtedy, gdy dostępny jest inny sygnał dźwiękowy.
Trip	Trasa Wyświetla szczegóły trasy.
Edit FloatingBox	FloatBox Otwiera tryb edycji pól pływaka.

Świecący piktogram oznacza, że funkcja została włączona. Szary piktogram oznacza, że funkcja została dezaktywowana.

Niektóre ikony otwierają nowe okno dialogowe lub ekran.

4.7 Ustawienia jasności

@ Quick Access



Jasność można regulować w trzech trybach: (A) automatycznym, (D) dziennym i (N) nocnym.

Naciśnij krótko przycisk A, aby włączyć tryb dzienny. W trybie dziennym litera D jest wyświetlana po prawej stronie ekranu.

Naciśnij i przytrzymaj D, aby włączyć tryb nocny. W trybie nocnym litera N jest wyświetlana po prawej stronie ekranu.

W trybie nocnym kolorystyka ekranu zmienia się na wyłącznie czerwoną, patrz rozdział 5.2. Naciśnij krótko przycisk N, aby powrócić do trybu automatycznego.

UWAGA

Jeśli w trybie nocnym jasność ekranu jest niska, w ciągu dnia ekran może być całkowicie niewidoczny. Naciśnij i przytrzymaj prawy dolny róg ekranu, aby włączyć tryb automatyczny.

5 Ustawienia

5.1 Parametry zbiornika

@ Quick Access > > Vessel details

UWAGA

Przed pierwszym użyciem należy ustawić parametry zbiornika.

Wprowadź wartości dla następujących parametrów zbiornika:

- Minimalna bezpieczna wysokość nad poziomem morza
- Minimalna bezpieczna szerokość żeglugi
- Minimalna bezpieczna głębokość wody
- Optymalizacja trasy (czas lub odległość)
- Prędkość żeglugowa

5.2 Preferowane ustawienia

@ Quick Access > > Preferences

Ustaw osobiste preferencje dla poniższych elementów lub przywróć preferencje standardowe.

5.2.1 Ekran

W tym miejscu można ustawić obrót ekranu, jasność i tryb uśpienia.

W przypadku korzystania z ustawienia nocnego cały ekran zmienia kolor na czerwony, aby zapobiec oślepieniu podczas nawigacji nocą.

5.2.2 Czas i data

Godzina i data są odbierane za pośrednictwem sygnału GPS. Aby wyświetlić prawidłowy czas lokalny, w razie potrzeby można ustawić prawidłową strefę UTC (Universal Time Coordinated). Można tu również ustawić format czasu (12 lub 24 godziny).

5.2.3 Jednostki

Ustaw jednostki poszczególnych odczytów.

5.2.4 Brzęczyk wewnętrzny

Włącz lub wyłącz wewnętrzny brzęczyk albo dostosuj jego głośność. Głośność jest sygnalizowana dźwiękiem próbnym.



UWAGA

Wyłączaj szybko brzęczyk, naciskając skrót na ekranie startowym, ale rób to tylko wtedy, gdy dostępny jest inny sygnał dźwiękowy.

5.2.5 Resetowanie profilu

Przywrócenie wszystkich ustawień profilu do wartości standardowych. System wymaga uprzedniego potwierdzenia.



UWAGA

Ustawienia profilu są trwale usuwane po zresetowaniu!

5.3 Ograniczenia i alarmy

@ Quick Access > > Limits & alarms

Ustaw wartości alarmów dla następujących elementów.

5.3.1 Alarm głębokości

Jeśli jest obecny głębokościomierz z certyfikatem NMEA2000, można ustawić dwie wartości. Jedną wartość dla bezpiecznej głębokości i jedną dla płytkich wód.

Jeśli głębokość jest mniejsza niż ustawiona bezpieczna głębokość, wyświetlane jest pomarańczowe ostrzeżenie. Jeśli głębokość jest mniejsza niż ustawiona wartość dla płytkich wód, wyświetlane jest czerwone ostrzeżenie.

5.3.2 Alarm prędkości

Ustaw ograniczenie prędkości. Po przekroczeniu tego limitu wyświetlane jest ostrzeżenie o nadmiernej prędkości.



UWAGA

Zalecana prędkość rejsowa dla danej długości łodzi:

4 metry	7,2 km/h
6 metry	8,3 km/h
8 metry	10,2 km/h
10 metry	11,4 km/h
12 metry	12,5 km/h

5.3.3 Alarm strefy ograniczenia puchnięcia (bez wzbudzenia)

Strefa ograniczenia falowania to strefa, w której falowanie jest niepożądane i w której statki muszą pływać powoli.

Należy ustawić odległość, która aktywuje alarm ograniczenia falowania. Jeśli odległość jest mniejsza niż ustawiona wartość, na pasku tytułu ekranu zostanie wyświetlony okrągły symbol "NO WAKE".



UWAGA

Zawsze przestrzegaj lokalnej maksymalnej dozwolonej prędkości!

Wskazówka: ustaw ograniczenie prędkości za pomocą ścieżki:
@ Quick Access > > Limits & alarms

5.3.4 Alarmy silnikowe



OSTRZEŻENIE

To menu jest przeznaczone wyłącznie dla ekspertów!

Alarmy silnika zawiera listę wszystkich alarmów silnika, które mogą być zgłaszane przez sam silnik za pośrednictwem sieci NMEA2000. W tym miejscu można włączać i wyłączać poszczególne ostrzeżenia.

5.3.5 Inne alarmy

Włączenie lub wyłączenie alarmu niskiego napięcia baterii lub dostosowanie promienia czujnika kotwicznego (pozycja ostrzegawcza).

6 Mapy

6.1 Ustawianie mapy dostawców

Na CANNME7 można używać dwóch typów map: OpenSeaMap i Navionics. Dane OpenSeaMap są pobierane bezpośrednio do urządzenia, podczas gdy dane Navionics muszą być zainstalowane na karcie SD.

6.1.1 Mapy OpenSeaMap (standard)

@ Quick Access > > Maps

Tutaj możesz pobrać, wybrać lub usunąć żądaną mapę (mapy) OpenSeaMaps.

6.1.2 Mapy Navionics (opcjonalnie)

Firma Navionics produkuje elektroniczne mapy nawigacyjne. Więcej informacji można znaleźć na stronie: <https://www.navionics.com>.

6.2 Ekran mapy

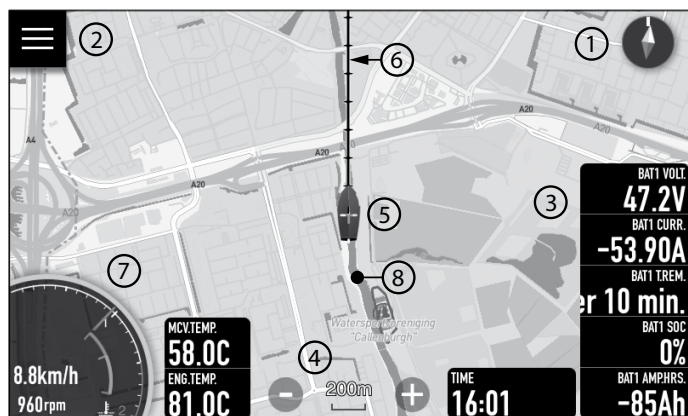

1. Symbol orientacji mapy
2. Symbol ekranu startowego
3. Dane o zużyciu paliwa
4. Przyciski skali i powiększenia mapy
5. Symbol zbiornika
6. Linia przedłużenia trasy
7. Tachometr i prędkość
8. Trasa

7 Nawigacja

@ Quick Access > Navigation

⚠ NIEBEZPIECZEŃSTWO

NIE używaj tego urządzenia jako głównego źródła nawigacji!
Użytkownik jest odpowiedzialny za bezpieczeństwo jednostki pływającej i jej załogi przez cały czas.

Funkcja ta służy do nawigacji do określonej pozycji na mapie.

7.1 Informacje o mapie

Naciśnij i przytrzymaj pozycję na mapie lub lokalizację na mapie, aby wyświetlić określone informacje.

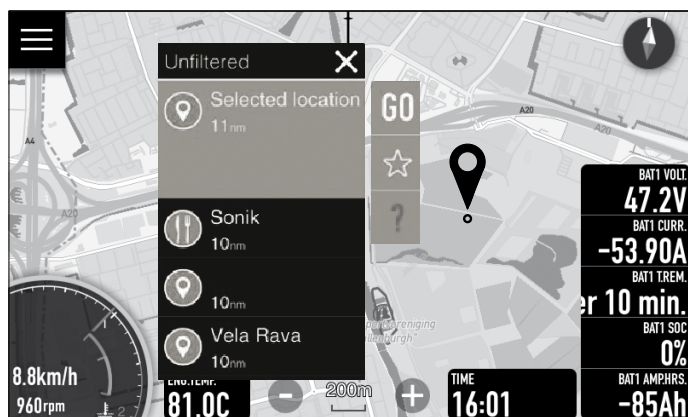

- Naciśnij przycisk GO, aby przejść do odpowiedniej lokalizacji.
- Naciśnij gwiazdkę, aby zapisać lokalizację w ulubionych.

- Naciśnij znak zapytania lub pozycję na liście, aby uzyskać więcej informacji.
- Naciśnij X aby zamknąć.

7.2 Wyznaczanie celu podróży

Wybierz miejsce docelowe, naciskając i przytrzymując żądane miejsce docelowe, lub wybierz miejsce docelowe z listy ulubionych miejsc.

@ Quick Access > > Favourites

- Naciśnij przycisk GO.

Linia przerywana łącząca pozycję statku z wybranym celem podróży oznacza, że trwa obliczanie trasy.

Gdy tylko trasa zostanie obliczona, zostanie wyświetlona na zielono. Fragmenty trasy mogą być oznaczone kolorem czerwonym. Oznacza to, że znajdują się one w pobliżu lądu i wymagają dodatkowej uwagi. Rozpoczęła się nawigacja do wybranego celu podróży. Poziom zbliżenia mapy jest dostosowywany automatycznie, tak aby statek i cel podróży były widoczne na ekranie.

7.2.1 Dodawanie pośrednich punktów trasy

Otwórz menu zmiany trasy, naciskając i przytrzymując linię trasy. Przesuń teraz pośredni punkt trasy dożądanego miejsca i naciśnij niebieską ikonę.

Zostanie wyświetlona linia przerywana prowadząca od statku, przez pośrednie punkty trasy, do ostatecznego celu podróży. Gdy tylko trasa zostanie obliczona, zostanie ona wyświetlona na zielono, a trasa zostanie ponownie obliczona.

Ustaw kilka pośrednich punktów trasy, naciskając i przytrzymując linię trasy i dodając dodatkowy punkt trasy.

7.2.2 Usuwanie trasy

Otwórz menu usuwania trasy, naciskając i przytrzymując linię trasy lub symbol statku.

Naciśnij czerwony symbol kosza na śmieci. Zostaniesz poproszony o usunięcie trasy. Potwierdź to, a trasa zostanie usunięta.

Jeśli odległość do miejsca docelowego jest mniejsza niż 0,1 nm, pojawi się komunikat "Miejsce docelowe osiągnięte", a trasa zostanie automatycznie usunięta.

7.2.3 Statystyki dotyczące podróży

@ Quick Access > Trip

Dziennik podróży

CANNME7 rejestruje dane dotyczące podróży, aby zapewnić wgląd w wydajność i użytkowanie statku. Otwórz dziennik, naciskając skrót na ekranie startowym.

Naciśnij przycisk RESET, aby wyzerować dane podróży, lub przycisk ZAMKNIJ, aby zamknąć ekran ze statystykami podróży.

8 Łączność

@ Quick Access >  > Connectivity

Urządzenie CANNM7 ma wbudowany moduł Wi-Fi. Jest on wykorzystywany do aktualizacji, pobierania map i uaktualnień.

8.1 Dostęp Wi-Fi

@ Quick Access >  > Connectivity > Wi-Fi networks

Włącz Wi-Fi i wybierz odpowiednią sieć Wi-Fi. Urządzenie CANNME7 jest teraz podłączone.

8.1.1 Konfiguracja Wi-Fi

@ Quick Access >  > Connectivity > Wi-Fi configuration

W razie potrzeby skonfiguruj tutaj funkcję automatycznego połączenia. Jeśli włączono opcję Automatyczne połączenie, urządzenie będzie się automatycznie łączyć ze znanym punktem dostępu do sieci Wi-Fi.

8.2 Aktualizacja oprogramowania

@ Quick Access >  > Connectivity > Software update

CANNME7 może być aktualizowany tylko przez Wi-Fi.

Naciśnij przycisk Device update (Aktualizacja urządzenia), aby rozpocząć procedurę aktualizacji. Potwierdź wykonanie procedury i postępuj zgodnie z instrukcjami wyświetlanymi na ekranie, aby zakończyć proces.

9 Personalizacja systemu

@ Quick Access > Edit FloatBox

Niniejsza instrukcja ogranicza się do objaśnienia funkcji float box. Pole pływaka to (spersonalizowane) pole informacyjne, które można dodać do ekranu CANNME7.

9.1 Tworzenie nowego panelu pływaka







Wybierz ekran, do którego ma zostać dodane, usunięte lub edytowane pole pływaka.

Otwórz skrót FloatBox. Zostanie otwarty poprzednio wybrany ekran, a w górnej części ekranu zostaną wyświetlone symbole + i x.



Naciśnij x, aby zamknąć tryb edycji. Naciśnij +, aby utworzyć nowe pole pływaka. W trybie edycji zostanie wyświetlone nowe pole pływaka oraz menu rozwijane.

Rozwijane menu zawiera następujące opcje:

	Dodaj nowy parametr numeryczny
	Przesuń pole pływaka na ekranie
	Zmniejsz rozmiar czcionki
	Zwiększ rozmiar czcionki
	Zmień kolor czcionki na czarny lub biały
	Przełączanie między wypełnionym a przezroczystym tłem
	Usuń zaznaczony zestaw parametrów skrzyni pływaka
	Zamknij edycję wybranej skrzynki tematycznej

Nowo utworzone pole pływaka zawiera jedną wartość liczbową. Naciśnij tę wartość, aby ją zmienić. Zostanie wyświetlone nowe okno dialogowe z wszystkimi opcjami.

Dodaj kolejną wartość liczbową, naciskając przycisk +, i wybierz żądany parametr. Pełna lista parametrów jest przedstawiona w rozdziale 11.

Użyj opcji z rozkładanego menu, aby jeszcze bardziej spersonalizować skrzynkę pływaka.



9.1.1 Edycja skrzyni pływaka

Naciśnij skrót do skrzyni pływaka. Teraz naciśnij pole pływaka, które ma być edytowane, aż zostanie wyświetlone menu rozwijane.

Użyj opcji z rozwijanego menu, aby jeszcze bardziej spersonalizować pole pływaka. Naciśnij x, aby zamknąć.

9.1.2 Przesuwanie skrzyni pływaka

Naciśnij skrót do skrzyni pływaka. Teraz naciśnij pole pływaka, które ma być edytowane, aż zostanie wyświetlone menu rozwijane.

Naciśnij , i przytrzymaj  a następnie przeciągnij pole pływaka w żądane miejsce na ekranie. Naciśnij x, aby zamknąć.

9.1.3 Usuwanie parametru pływaka

Naciśnij skrót do skrzyni pływaka. Teraz naciśnij pole pływaka, które ma być edytowane, aż zostanie wyświetlone menu rozwijane.

Naciśnij i przytrzymaj parametr skrzyni pływaka, który ma zostać usunięty, a następnie przeciągnij jego zawartość w lewo. Pojawi się tekst "usuń". Naciśnij , aby usunąć parametr, lub przeciągnij zawartość z powrotem w prawo, aby zakończyć edycję. Naciśnij x, aby zamknąć.

9.1.4 Usuwanie skrzyni pływaka

Naciśnij skrót do skrzyni pływaka. Teraz naciśnij pole pływaka, które ma być edytowane, aż zostanie wyświetlone menu rozwijane.

Naciśnij symbol kosza na śmieci, aby usunąć pole pływaka.

10 Sieć NMEA2000

@ Quick Access >  > Network

Urządzenie CANNME7 jest podłączone do sieci NMEA2000 statku, dzięki czemu może odczytywać dane z innych urządzeń sieciowych.

Menu sieciowe służy do konfigurowania źródeł danych, uzyskiwania dodatkowych informacji o podłączonych urządzeniach oraz do kalibrowania określonych źródeł danych.



OSTRZEŻENIE

Podczas korzystania z tego menu należy zachować szczególną ostrożność. Zmiany mogą spowodować, że urządzenie przestanie działać prawidłowo.

10.1 Podłączone urządzenia

@ Quick Access >  > Network > Connected devices

W tym menu jest wyświetlana lista wszystkich urządzeń podłączonych do sieci.

Wybierz urządzenie, aby uzyskać więcej szczegółów. W dolnej części szczegółów urządzenia znajduje się opcja resetowania konfiguracji tego urządzenia.

Zewnętrznie podłączone urządzenia VETUS mogą mieć opcję aktualizacji oprogramowania. Więcej informacji na ten temat można uzyskać u lokalnego sprzedawcy.

Wybrać pozycję "Sprawdź aktualizację" do edycji i postępować zgodnie z podanymi instrukcjami.

Urządzenie fizyczne może zawierać kilka urządzeń wirtualnych, które mogą być prezentowane w sieci. Te urządzenia wirtualne można zobaczyć po naciśnięciu pozycji "Urządzenia wirtualne".

10.2 Źródła danych

@ Quick Access >  > Network > Data sources

W tym menu można ustawić źródła danych dla różnych parametrów.

Niektóre pozycje są ustawione na Auto Select, co oznacza, że źródło jest automatycznie przydzielane na podstawie podłączonego urządzenia sieciowego.

Sprawdź i w razie potrzeby zmień następujące ustawienia:

Jog wheel

Auto select (---)

Engine*

Auto select (ENGINE - PORT(1))

Electric motor powertrain*

BATTERY - PORT(1)

Depth

Auto select (---)

Water ref. speed

Auto select (---)

GPS

Auto select (INTERNAL GPS(1))

Inside temperature

None

Outside temperature

None

Water temperature

Auto select (---)

Fresh water

Auto select (---)

Black water

Auto select (---)

Rudder

Auto select (---)

Audio

None

Compass

Auto select (---)

Main battery set**

BATTERY MAIN

Battery 1**

None

Battery 2**

None

Battery 3**

None

Battery 4**

None

Pochodzi z: *CANV2N.. **CANN500

10.3 Kalibracja urządzeń sieciowych

@ Quick Access >  > Network > Device calibration



OSTRZEŻENIE

Urządzenia sieciowe muszą być kalibrowane przez inżyniera!

Niektóre urządzenia podłączone do sieci muszą być skalibrowane. Na przykład należy podać wartości graniczne temperatury silnika i maksymalne obroty.

10.3.1 Kalibracja akumulatorów

Jeśli do systemu podłączono CANN500 (monitor akumulatorów), w tym menu można wprowadzić podstawowe parametry akumulatorów.

10.4 Kompatybilne czujniki

Każdy przetwornik (czujnik) z certyfikatem NMEA2000 można podłączyć do lokalnej sieci NMEA2000.

10.5 Hasło

@ Quick Access >  > Network > Password



OSTRZEŻENIE

To menu jest przeznaczone wyłącznie dla ekspertów!

Hasło służy do odblokowywania menu, które nie zostały zaprojektowane do codziennego użytku i są przeznaczone wyłącznie dla ekspertów.

02929 - Wybierz kanał aktualizacji.

44441 - Menu systemowe. Menu systemowe służy do aktywacji trybu demonstracyjnego, zmiany parametrów, przesyłania raportów debugowania i testowania funkcji sprzętowych.

30000 - Kod aktywacji okna dialogowego Służy do aktywowania funkcji, dla której otrzymano kod aktywacji.

00666 - Reset systemu. Wybierz opcje, które mają zostać przywrócone do ustawień standardowych.

11 Utrzymanie

Urządzenie nie zawiera żadnych części, które mogłyby być naprawiane przez użytkownika. Wymagana konserwacja jest minimalna.



UWAGA

Aby zapobiec uszkodzeniom spowodowanym promieniowaniem UV, gdy urządzenie nie jest używane, należy zawsze zakładać dołączoną osłonę ochronną.

11.1 Czyszczenie ekranu

- Wyłącz ekran.
- Wyłącz zasilanie systemu.
- Przepłucz ekran dużą ilością czystej, słodkiej wody, aby usunąć brud i pozostałości soli.
- Do czyszczenia ekranu użyj ściereczki czyszczącej. Wywieraj minimalny nacisk na ekran.

Jeśli nie można usunąć plamek z ekranu za pomocą samej szmatki, do czyszczenia ekranu użyj mieszaniny ciepłej wody i alkoholu izopropylowego w proporcji 50/50.



UWAGA

Unikaj kontaktu z rozpuszczalnikami (aceton, terpentyna mineralna itp.) lub środkami czyszczącymi zawierającymi amoniak, ponieważ mogą one uszkodzić warstwę antyrefleksyjną.

11.2 Raport z debugowania

W przypadku problemów związanych z oprogramowaniem układowym można wysłać do firmy VETUS raport z debugowania. W tym celu należy podłączyć urządzenie do sieci, wprowadzić hasło 44441, wybrać opcję Zarządzanie dziennikami i nacisnąć przycisk Prześlij dzienniki.

12 Dane techniczne

Obudowa	Aluminium
Temperatura pracy	-25° do +60°C
Wartość IP	IPx6
Masa (bez materiału montażowego)	0,6 kg
Jasność ekranu	1200 nitów
Rozdzielczość ekranu	800 x 480
Kąt widzenia	L/R: 70°, powyżej: 50°, poniżej: 70°
Napięcie robocze	12 - 28 VDC
Pobór mocy przy napięciu 12 V (maksymalne oświetlenie tła)	0,55 A
Tryb czuwania dla niskiego poziomu energii	tak
Protection	Odwrócona skrzyniryzacja
Ochrona	Czterordzeniowy procesor ARM Cortex-A7
NMEA 2000 (zgodność z normą)	Złącze M12 NMEA2000
Czytnik kart	1 x Micro SD
USB	tak

13 Aansluitschema

Wiring diagram

Schaltplan

Diagramas de cableado

Diagrammes de câblage

Schemi Elettrici

Strømskemaer

Kopplingscheman

Koblingskjesmaer

Kytkentäkaaviot

Schemat okablowania

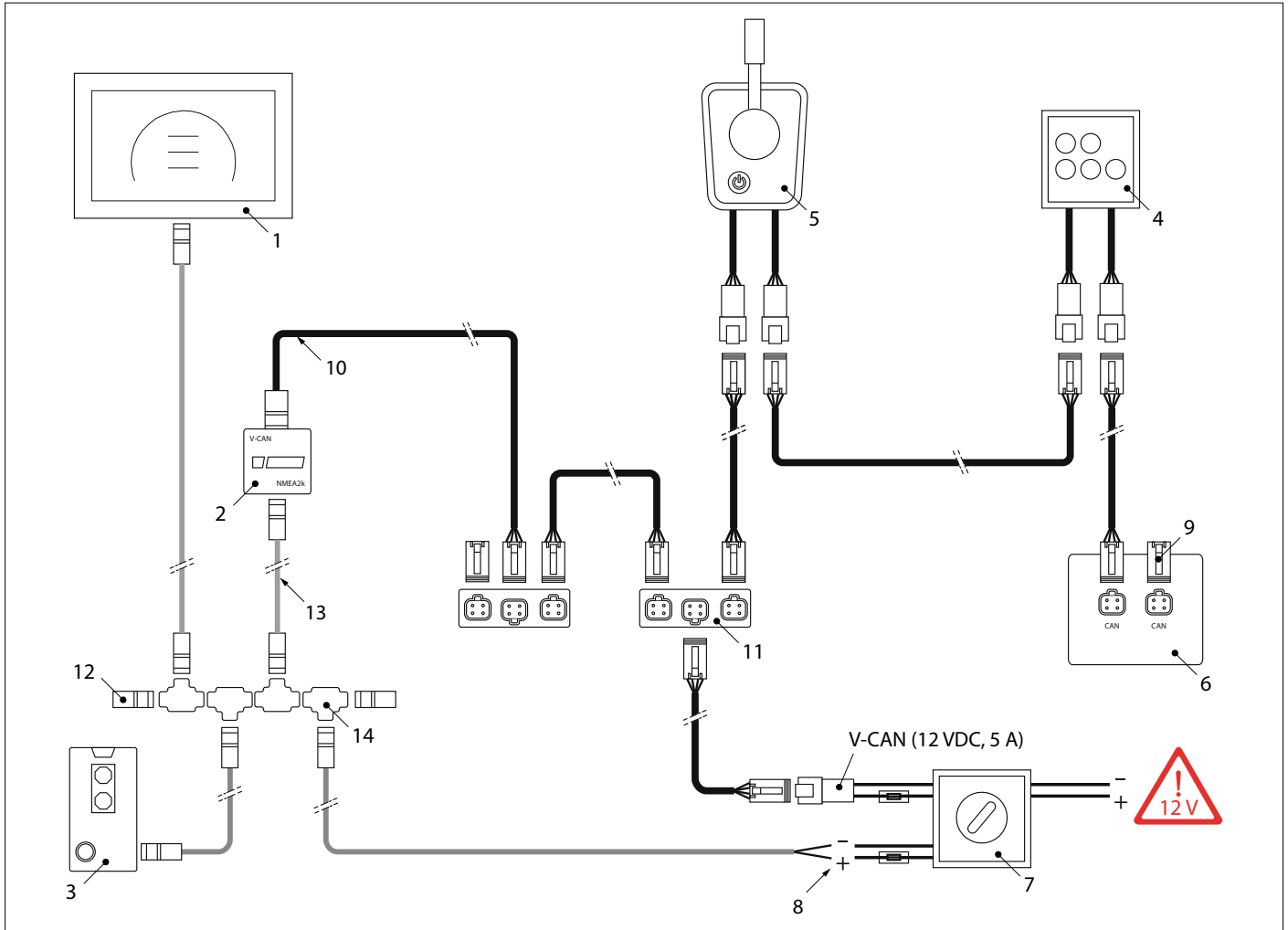

1	CANNME7	CANNME7	CANNME7
2	CANverter	CANverter	CAN-Umrichter
3	Accubewakings-shunt	Battery monitoring shunt	Shunt zur Batterieüberwachung
4	Monitor paneel	Monitor panel	Überwachungsbedienfeld
5	Motorbediening	Motor control	Motorsteuerung
6	Elektromotor	Electric motor	Elektrischer Motor
7	Contactslot	Key switch	Schlüsselschalter
8	Geschakelde voeding (12 VDC, 15 A)	Switched power supply (12 V, 15 A)	Schaltnetzteil (12 V, 15 A)
9	V-CAN eindweerstand	V-CAN terminator	V-CAN-Abschlusswiderstand
10	V-CAN kabel	V-CAN cable	V-CAN-Kabel
11	V-CAN hub	V-CAN hub	V-CAN Netzknotenpunkt
12	NMEA eindweerstand	NMEA terminator	NMEA-Abschlusswiderstand
13	NMEA kabel	NMEA cable	NMEA Kabel
14	NMEA hub	NMEA hub	NMEA Netzknotenpunkt

1	CANNME7	CANNME7	CANNME7
2	Convertisseur CAN	CANverter	CANverter
3	Shunt de surveillance de la batterie	Control de la derivación de la batería	Shunt di monitoraggio della batteria
4	Panneau du moniteur	Panel del monitor	Pannello di monitoraggio
5	Contrôle moteur	Control del motor	Controllo motore
6	Moteur électrique	Motor eléctrico	Motore elettrico
7	Interrupteur à clé	Conmutador de llave	Interruttore a chiave
8	Alimentation commutée (12 V, 15 A)	Fuente de alimentación conmutada (12 V, 15 A)	Alimentazione commutata (12 V, 15 A)
9	Terminaison V-CAN	Terminador V-CAN	Terminatore V-CAN
10	Câble V-CAN	Cable V-CAN	Cavo V-CAN
11	Concentrateur V-CAN	Buje V-CAN	Hub V-CAN
12	Terminaison NMEA	Terminador NMEA	Terminatore NMEA
13	Câble NMEA	Cable NMEA	Cavo NMEA
14	NMEA hub	NMEA Hub	Nodo NMEA

1	CANNME7	CANNME7	CANNME7
2	CANverter	CANverter	CANverter
3	Batteriovervågningsshunt	Batteriövervakningsshunt	Batteriovervåkingshunt
4	Skærmpanel	Monitorpanel	Skjermpanel
5	Motorstyring	Motor kontroll	Motor kontroll
6	Elektrisk motor	Elektrisk motor	Elektrisk motor
7	Nøgleafbryder	Nyckelbrytare	Nøkkelbryter
8	Skiftet strømforsyning (12 V, 15 A)	Switchad strömförsörjning (12 V, 15 A)	Byttet strømforsyning (12 V, 15 A)
9	V-CAN terminator	V-CAN terminator	V-CAN terminator
10	V-CAN kabel	V-CAN kabel	V-CAN kabel
11	V-CAN hub	V-CAN nav	V-CAN-hub
12	NMEA terminator	NMEA terminator	NMEA terminator
13	NMEA kabel	NMEA-kabel	NMEA-kabel
14	NMEA hub	NMEA-nav	NMEA hub

1	CANNME7	CANNME7	
2	CANverter	CANverter	
3	Akunvalvontasuntti	Łącznik bocznikowy do monitorowania akumulatorów	
4	Näyttöpaneeli	Panel monitorujący	
5	Moottorin ohjaus	Sterowanie silnikiem	
6	Sähkömoottori	Silnik elektryczny	
7	Avainkytkin	Przełącznik kluczykowy	
8	Kytetty virtalähde (12 V, 15 A)	Przełączane zasilanie (12 V, 15 A)	
9	V-CAN-terminaattori	Terminator V-CAN	
10	V-CAN-kaapeli	Kabel V-CAN	
11	V-CAN-keskitin	Koncentrator V-CAN	
12	NMEA-terminaattori	Końcówka NMEA	
13	NMEA-kaapeli	Kabel NMEA	
14	NMEA-keskitin	Koncentrator NMEA	

14 Float box parameters

Float box parameters

Floatbox Parameter

Paramètres de la boîte flottante

Parámetros del cuadro flotante

Parametri della finestra fluttuante

Float box parametre

Flytboxparametrar

Flyteboksparame

Kelluntaruudun parametrit

Parametry skrzynki pływaka

Engine rpm	Battery 2 amp hours	GNSS longitude
Engine boost press.	Battery 3 voltage	GNSS course
Engine trim	Battery 3 SOC	GNSS quality
Oil pressure	Battery 3 SOH	GNSS satellites
Oil temperature	Battery 3 time remain.	Compass heading
Engine temperature	Battery 3 current	Compass deviation
Engine alter. poten.	Battery 3 temp.	Rate of turn
Engine cool. press.	Battery 3 amp hours	Yaw
Engine load	Battery 4 voltage	Pitch
Engine torque	Battery 4 SOC	Roll
Engine tot. hrs.	Battery 4 SOH	Distance from coast
Engine gear	Battery 4 time remain.	Air temperature
Main bat. set voltage	Battery 4 current	Water temperature
Main bat. set SOC	Battery 4 temp.	Water depth
Main bat. set SOH	Battery 4 amp hours	WP distance
Main bat. set time remain.	Motor controller temperature	WP ETA
Main bat. set current	Motor current	WP ETE
Main bat. set temp.	Motor voltage	WP fuel usage
Main bat. set amp hours	Curr. fuel volume	WP name
Battery 1 voltage	Fuel range	Steering course
Battery 1 SOC	Fuel rate	Current time
Battery 1 SOH	Fuel economy	Current date
Battery 1 time remain.	Fuel economy 60sec	Sunset time
Battery 1 current	Total fuel used	Sunrise time
Battery 1 temp.	Meas. fuel volume	Trim tabs port
Battery 1 amp hours	Trip economy	Trim tabs starboard
Battery 2 voltage	Trip fuel used	Oil level
Battery 2 SOC	Trip distance	Fresh water level
Battery 2 SOH	Vessel speed	Fresh water volume
Battery 2 time remain.	Water ref. speed	Black water level
Battery 2 current	GNSS speed	Black water volume
Battery 2 temp.	GNSS latitude	Bus voltage

15 Hoofdafmetingen

Principal dimensions

Hauptabmessungen

Dimensions principales

Dimensiones principales

Dimensioni principali

Mål

Huvudmått

Viktigste mål

Päämitat

Główne wymiary

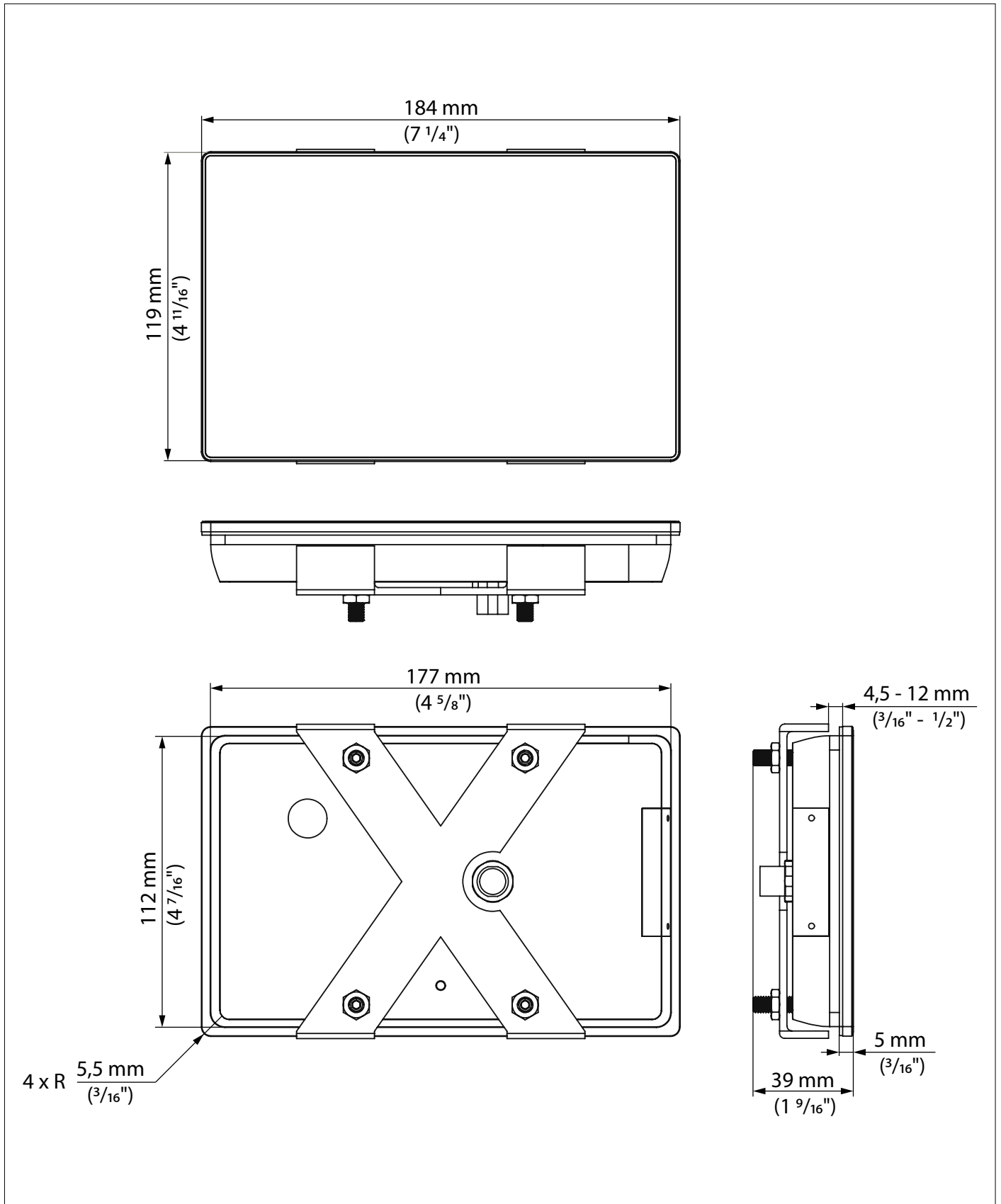



Fokkerstraat 571 - 3125 BD Schiedam - The Netherlands
Tel.: +31 (0)88 4884700 - sales@vetus.nl - www.vetus.com