



NEDERLANDS	4
ENGLISH	6
DEUTSCH	8
FRANÇAIS	10
ESPAÑOL	12
ITALIANO	14
DANSK	16
SVENSKA	18
NORSK	20
SUOMEKSI	22
POLSKI	24

Installatie- en gebruikershandleiding

Afstandsbediening voor boeg- en
hekschroeven

Installations- und Benutzerhandbuch

Fernsteuerung für Bug- und Heckstrahlruder

Manuel d'Installation et d'utilisation

Télécommande pour des propulseurs
d'étrave et de poupe

Manual de instalación y usuario

Mando a distancia para propulsores
de proa y popa

Manuale d'installazione e d'uso

Telecomando per i propulsori di prua e di poppa

Installations- og brugervej ledning

Fjernbetjening til bue- og hækpropeller

Installations- och användarmanual

Fjärrkontroll för bog- och akterpropellrar

Installasjons og brukerhåndbok

Fjernstyring for baugpropeller og akter
motorer

Asennus- ja käyttöohjeet

Keula- ja peräpotkurien kaukosäädin

Instrukcja instalacji i obsługi

Pilot zdalnego sterowania do dziobowych
i rufowych sterów strumieniowych

Installation and user manual

Remote control for bow and stern thrusters

WRC - WRCBS - WRCKF - CANVWRC

Inhoud

1	Veiligheid.....	4
2	Inleiding.....	4
3	Installatie.....	4
4	Programmeren (extra) zender	4
5	CAN-besturing.....	5
5.1	Led aanduidingen ontvanger.....	5
6	Stuwkracht richting.....	5
7	Gebruik.....	5
7.1	Ontvanger.....	5
7.2	Zender.....	5
7.3	Batterij plaatsen/vervangen.....	5
8	Technische gegevens.....	5
9	Aansluitschema's.....	26
10	Hoofdafmetingen.....	28

Content

1	Safety.....	6
2	Introduction.....	6
3	Installation.....	6
4	Program (additional) transmitter ..	6
5	CAN Control.....	7
5.1	LED indications receiver.....	7
6	Thrust direction.....	7
7	Operation.....	7
7.1	Receiver.....	7
7.2	Transmitter.....	7
7.3	Battery insertion/replacement.....	7
8	Technical specifications.....	7
9	Wiring diagrams.....	26
10	Principal dimensions.....	28

Inhalt

1	Sicherheitsbestimmungen.....	8
2	Einleitung.....	8
3	Installation.....	8
4	Programm (zusätzlicher) Sender..	8
5	CAN-Steuerung.....	9
5.1	LED-Anzeigen Empfänger.....	9
6	Schubrichtung.....	9
7	Benutzung.....	9
7.1	Empfänger.....	9
7.2	Sender.....	9
7.3	Batterie einlegen/auswechseln	9
8	Technische Daten.....	9
9	Schaltplan.....	26
10	Hauptabmessungen.....	28

Sommaire

1	Sécurité.....	10
2	Introduction.....	10
3	Installation.....	10
4	Émetteur du programme (supplémentaire).....	10
5	Commande CAN.....	11
5.1	Récepteur des indications LED	11
6	Direction de la propulsion.....	11
7	Utilisation.....	11
7.1	Récepteur.....	11
7.2	Émetteur.....	11
7.3	Insertion/remplacement de la batterie.....	11
8	Fiche technique.....	11
9	Diagrammes de câblage.....	26
10	Dimensions principales.....	28

Índice

1	Seguridad.....	12
2	Introducción.....	12
3	Instalación.....	12
4	Programa transmisor (adicional). ..	12
5	Control CAN.....	12
5.1	Receptor de indicaciones LED	13
6	Dirección de empuje.....	13
7	Uso.....	13
7.1	Receptor.....	13
7.2	Emisor.....	13
7.3	Inserción/sustitución de la batería	13
8	Datos técnicos.....	13
9	Diagramas de cableado.....	26
10	Dimensiones principales.....	28

Indice

1	Sicurezza.....	14
2	Introduzione.....	14
3	Installazione.....	14
4	Programma (aggiuntivo) trasmettitore.....	14
5	Controllo CAN.....	15
5.1	Indicazioni LED ricevitore.....	15
6	Direzione della spinta.....	15
7	Uso.....	15
7.1	Ricevitore.....	15
7.2	Trasmettitore.....	15
7.3	Inserimento/sostituzione della batteria.....	15
8	Dati tecnici.....	15
9	Schaltplan.....	26
10	Schemi Elettrici.....	28

Indhold

1	Sikkerhed	16
2	Introduktion	16
3	Installation	16
4	Program (yderligere) sender	16
5	CAN-kontrol	17
5.1	LED displaymodtager	17
6	Stødretning	17
7	Kirurgi	17
7.1	Modtager	17
7.2	Kanal	17
7.3	Indsættelse/udskiftning af batteri	17
8	Tekniske specifikationer	17
9	Strømskemaer	26
10	Mål	28

Innehåll

1	Säkerhet	18
2	Inledning	18
3	Installation	18
4	Program (ytterligere) sändare	18
5	CAN-styrning	19
5.1	Lysdiodsindikationer mottagare	19
6	Dragkraftsriktning	19
7	Användning	19
7.1	Mottagare	19
7.2	Sändare	19
7.3	Insättning/utbyte av batteri	19
8	Teknisk information	19
9	Kopplingscheman	26
10	Huvudmått	28

Innhold

1	Sikkerhet	20
2	Inn LEDning	20
3	Installasjon	20
4	Program (tillegg) sender	20
5	CAN kontroll	21
5.1	Mottaker for LED- indikasjoner	21
6	Framdrifts retning	21
7	Operasjon	21
7.1	Mottaker	21
7.2	Sender	21
7.3	Sette inn / bytte batteri	21
8	Tekniske spesifikasjoner	21
9	Koblingsskjemaer	26
10	Viktigste mål	28

Sisältö

1	Turvallisuus	22
2	Johdanto	22
3	Asennus	22
4	Ohjelma (lisä) lähetin	22
5	CAN-ohjaus	23
5.1	Vastaanottimen LED-merkkivalot	23
6	Työntövoiman suunta	23
7	Käyttö	23
7.1	Vastaanotin	23
7.2	Lähetin	23
7.3	Pariston asettaminen/vaihtaminen	23
8	Tekniset tiedot	23
9	Kytkenäkaaviot	26
10	Päämitat	28

Spis treści

1	Bezpieczeństwo	24
2	Wprowadzenie	24
3	Instalacja	24
4	Program (dodatkowy) nadajnik	24
5	Sterowanie CAN	24
5.1	Odbiornik wskazań	25
6	Kierunek ciągu	25
7	Opis działania	25
7.1	Odbiornik	25
7.2	Nadajnik	25
7.3	Wkładanie/wymiana baterii	25
8	Dane techniczne	25
9	Schemat okablowania	26
10	Główne wymiary	28

1 Veiligheid

Waarschuingsaanduidingen

In deze handleiding worden in verband met veiligheid de volgende waarschuwingsaanduidingen gebruikt:



GEVAAR

Geeft aan dat er een groot potentieel gevaar aanwezig is dat ernstig letsel of de dood tot gevolg kan hebben.



WAARSCHUWING

Geeft aan dat er een potentieel gevaar aanwezig is dat letsel tot gevolg kan hebben.



VOORZICHTIG

Geeft aan dat de betreffende bedieningsprocedures, handelingen, enzovoort, letsel of fatale schade aan de machine tot gevolg kunnen hebben. Sommige VOORZICHTIG-aanduidingen geven tevens aan dat er een potentieel gevaar aanwezig is dat ernstig letsel of de dood tot gevolg kan hebben.



LET OP

Legt de nadruk op belangrijke procedures, omstandigheden, enzovoort.

Symbolen

 Geeft aan dat de betreffende handeling moet worden uitgevoerd.

 Geeft aan dat een bepaalde handeling verboden is.

Deel deze veiligheidsinstructies met alle gebruikers.

Algemene regels en wetten met betrekking tot veiligheid en ter voorkoming van ongelukken dienen altijd in acht te worden genomen.



WAARSCHUWING

Dit product mag alleen worden geïnstalleerd en onderhouden door gekwalificeerd personeel dat de instructies en voorzorgsmaatregelen in deze handleiding heeft gelezen en begrepen. Het niet opvolgen van de instructies in deze handleiding kan leiden tot ernstig letsel of materiële schade. De fabrikant is niet aansprakelijk voor schade als gevolg van onjuiste installatie of onderhoud door niet-gekwalificeerd personeel.



WAARSCHUWING

Dit product mag alleen worden bediend door personen die de instructies en voorzorgsmaatregelen in deze handleiding hebben gelezen en begrepen. Het niet opvolgen van de instructies in deze handleiding kan leiden tot ernstig letsel of materiële schade. De fabrikant is niet aansprakelijk voor schade als gevolg van onjuiste bediening.

2 Inleiding

Met behulp van de radiografische afstandsbediening kan een boegschroef en/of een hekschroef vanaf iedere gewenste positie aan boord worden bediend.

Dit product is uitsluitend bestemd voor de toepassing zoals in deze handleiding is beschreven en dient uitsluitend voor dit doel te worden gebruikt. Ieder ander gebruik geldt als in strijd met de bestemming. VETUS aanvaardt geen aansprakelijkheid voor de daaruit voortvloeiende schade. De aanspraak op garantie vervalt indien eigenmachtige wijzigingen aan het product zijn uitgevoerd.

Een afstandsbediening (sleutelhanger) bestuurt de boeg- en hekschroeven via CAN-berichten en relaisuitgangen.

3 Installatie



WAARSCHUWING

Om persoonlijk letsel te voorkomen dienen tijdens installatie en onderhoud van de boeg- en of hekschroef de elektrische aansluitingen altijd losgekoppeld te zijn.

Plaats de ontvanger zo ver mogelijk weg van grote metalen delen en elektromotoren.

- Sluit de ontvanger aan zoals in hoofdstuk 9 is aangegeven. Na het aansluiten van de voedingsspanning lichten de rode en groene LED's kort op.
- Monteer de antenne om een goede ontvangst van het signaal te waarborgen.
- Plaats de batterij in de zender, zie 7.3.
- Koppel de afstandsbediening met de ontvanger, zie hoofdstuk 4.
- Controleer de werking. Pas indien nodig de stuwkracht richting aan, zie hoofdstuk 6.

4 Programmeren (extra) zender

Elke nieuwe zender moet worden aangemeld. Er kunnen maximaal 5 zenders op één ontvanger worden aangemeld. Wanneer een 6^e zender wordt aangemeld, wordt de 1^e zender uit het geheugen van de ontvanger gewist.

Zorg er voor dat de bedrading van de ontvanger is aangesloten en de voedingsspanning ingeschakeld.

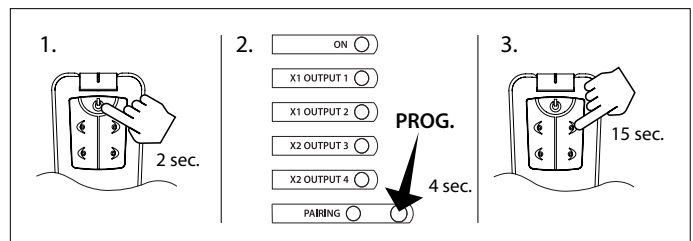

1. Houd op nieuwe zender de 'ON'-toets circa 2 seconden ingedrukt om deze in te schakelen.
2. Druk de 'PROG.' toets in en houdt deze ingedrukt tot de rode led aan is (ca. 4 sec.).
3. Druk op de nieuwe zender op één van de toetsen en houd deze ingedrukt tot de rode led in de ontvanger knippert.

De zender is nu aangemeld. Wacht tot de rode led uit is voordat u de nieuwe zender gebruikt.

5 CAN-besturing

CAN-bediening is alleen beschikbaar voor VETUS V-CAN-gestuurde boegschroeven. De aansluiting van BOWPRO boegschroeven moet gebeuren via CAN-bus in plaats van relais.

De ontvanger decodeert de signalen die in de V-CAN lijn worden uitgezonden en detecteert de status van de boegschroeven en de verzoeken van de aangesloten panelen. Om de besturing van de zender te starten of terug te krijgen, moet de gebruiker op de 'ON' knop drukken. De groene led zal gaan branden om aan te geven dat het apparaat klaar is voor gebruik.

5.1 Led aanduidingen ontvanger

De groene en rode leds knipperen: Communicatie verloren met een CAN gestuurde boegschroef. Indien de communicatie met de andere CAN gestuurde boegschroef blijft bestaan, kan deze nog steeds worden gebruikt.

Zodra de communicatie met de boegschroef is hersteld, kunnen fouten worden opgeheven door op de 'ON'-knop van de afstandsbediening te drukken.

GROEN knippert dubbel: Besturing overgenomen door een ander bedieningspaneel.

Druk op 'ON' om de bediening terug te krijgen.

Gele led 1 knippert	Boegschroef oververhit
Gele led 2 knippert	Boegschroef onderspanning
Gele leds 1 en 2 knipperen	Boegschroef overbelast
Gele led 3 knippert	Hekschroef oververhit
Gele led 4 knippert	Hekschroef onderspanning
Gele leds 3 en 4 knipperen	Hekschroef overbelast

6 Stuwkracht richting

Door de configuratie van het systeem te wijzigen, kan de stuwrichting van de boeg- en hekschroef worden omgekeerd.

Om te beginnen houdt u de PROG toets ingedrukt tot de rode led oplicht (4 sec.).

Houd de PROG knop ingedrukt totdat de gele led 1 of led 2 begint te knipperen.

U bevindt zich nu in de setup modus voor de stuwkracht richting van de boegschroef.

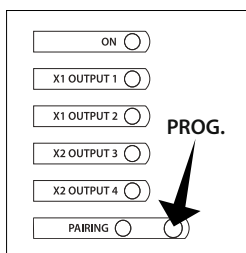

led 1 flashes	standaard boegschroef stuwkracht richting
led 2 flashes	omgekeerde boegschroef stuwkracht richting

- Om de stuwkrachtrichting van de boegschroef om te keren, drukt u kort op de 'PROG' toets.

Wacht 10 seconden om de setup mode te verlaten, of

- Houd de "PROG" toets ingedrukt (4 sec.) totdat de gele led 3 of led 4 begint te knipperen. U bevindt zich nu in de setup modus voor de stuwkracht richting van de hekschroef.

led 3 flashes	standaard hekschroef stuwkracht richting
led 4 flashes	omgekeerde hekschroef stuwkracht richting

- Om de stuwkrachtrichting van de hekschroef om te keren, drukt u kort op de 'PROG' toets.

Wacht 10 seconden of houd de 'PROG' toets ingedrukt (4 sec.) om de setup mode te verlaten.

7 Gebruik

7.1 Ontvanger

- Schakel de voedingspanning van de ontvanger in.

De led op de ontvanger gaat knipperen en de afstandsbediening is klaar voor gebruik.

Wanneer de ontvanger in gebruik is, zullen de corresponderende gele leds (OUT1, OUT2, OUT3, OUT4) gaan branden en CAN commando's worden uitgezonden.

De leds geven het gedrag van het relais weer, niet de VCAN commando's.

7.2 Zender

- Houd de 'ON' knop op de zender 2 seconden ingedrukt.

De led op de zender gaat knipperen en de afstandsbediening is gereed voor gebruik.

Een boegschroef en een hekschroef kunnen afzonderlijk of gelijktijdig worden bediend met behulp van de 4 toetsen.

- De blauwe led op de zender blijft branden zolang een van de knoppen wordt ingedrukt.
- Voor een correcte werking is de maximale afstand tussen de zender en de ontvanger 15 meter.
- Met behulp van de 4 toetsen kan een boegschroef en een hekschroef bediend worden.
- (alleen DC schroeven) Het duurt ongeveer 1,5 seconde voordat de ontvanger reageert wanneer een knop met tegengestelde actie (Bakboord <> Stuurboord) wordt ingedrukt (bediening met relais).
- De zender gaat automatisch uit na ongeveer 5 minuten wanneer deze niet wordt gebruikt.

N.B. De ontvanger blijft in stand-by modus en schakelt de groene led uit om te voorkomen dat de batterij wordt ontladen. Indien gedurende 10 minuten niet gebruikt, schakelt de ontvanger de boeg/hekschroeven uit en gaat in stand-by modus.

7.3 Batterij plaatsen/vervangen

Verwijder vanaf de achterzijde beide rvs klemmen en neem het achterste deel van de behuizing weg. Neem de elektronische schakeling uit de behuizing en vervang de batterij. Battery type: CR2032. Monteer het geheel in omgekeerde volgorde.

8 Technische gegevens

Afstandsbediening	
Voeding	3 VDC CR2032 (1x)
Beschermingsgraad	IP66
Frequency	433.92 Hz
Temperatuurbereik	0°C - 70°C
Gewicht	50 g

Ontvanger	
Voeding	8 VDC tot 30 VDC gelijkspanning
Maximale stroom (per uitgang)	8 A (bij 30 Volts DC gelijkspanning)
Beschermingsgraad	IP40
Frequency	433.92 Hz
Temperatuurbereik	0°C - 70°C
Gewicht	800 g

1 Safety

Warning indications

The following warning indications are used in this manual in the context of safety:



DANGER

Indicates that great potential danger exists that can lead to serious injury or death.



WARNING

Indicates that a potential danger that can lead to injury exists.



CAUTION

Indicates that the usage procedures, actions etc. concerned can result in serious damage to property. Some CAUTION indications also advise that a potential danger exists that can lead to serious injury or death.

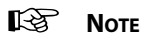

NOTE

Emphasises important procedures, circumstances etc.

Symbols

Indicates that the relevant procedure must be carried out.

Indicates that a particular action is forbidden.

Share these safety instructions with all users.

General rules and laws concerning safety and accident prevention must always be observed.



WARNING

This product should only be installed and maintained by qualified personnel who have read and understood the instructions and precautions in this manual. Failure to follow the instructions in this manual may result in serious injury or property damage. The manufacturer shall not be liable for any damages resulting from improper installation or maintenance by unqualified personnel.



WARNING

This product should only be operated by persons who have read and understood the instructions and precautions in this manual. Failure to follow the instructions in this manual may result in serious injury or property damage. The manufacturer shall not be liable for any damages resulting from improper operation.

2 Introduction

A bow thruster and/or a stern thruster can be control LED from any desired position on board by means of the radiographic remote control.

This product is designed exclusively for use as described in this manual and must only be used for this purpose. Any other use is a breach of the conditions of use and VETUS accepts no liability for any consequent damage. Claims on the warranty will not be accepted if unauthorized changes are made to the product.

A remote control (key fob) controls the bow/stern thrusters via CAN messages and relay outputs.

3 Installation



WARNING

In order to prevent personal injury, always disconnect the electrical supply during installation of and when carrying out maintenance on, the bow and/or stern thruster.

Position the receiver as far as possible away from large metal objects and electric motors.

- Connect the receiver as shown in chapter 9.
After connecting the power supply, the red and green LEDs briefly light up.
- Install the antenna to ensure good reception of the signal.
- Insert the battery in the transmitter, see 7.3.
- Pair the remote control with the receiver, see chapter 4.
- Check its operation. If necessary, change the thrust direction, see chapter 6.

4 Program (additional) transmitter

Each new transmitter must be added. A maximum of 5 transmitters can be coup LED to one receiver. If a 6th transmitter is added the 1st transmitter will be deleted from the memory of the receiver.

Make sure that the wiring of the receiver is connected and the power supply switched on.

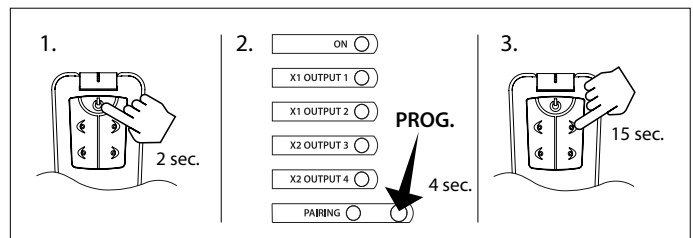

1. Press and hold the 'ON' key for about 2 seconds to switch on the new station.
2. Press and hold the 'PROG.' key until the red LED lights up (4 sec.).
3. On the new transmitter, press one of the keys and keep it pressed until the red LED in the receiver flashes.

The transmitter is now logged on. Wait for the red LED to switch off before using the new transmitter.

5 CAN Control

CAN control is only available for VETUS V-CAN control LED thrusters.

BOWPRO thruster connection must be done through CAN-bus instead of relays.

The receiver decodes the signals which are broadcasted into the V-CAN line and detects the status of the thrusters and the requests of the connected panels. For starting or recovering the control from the transmitter, the user must push the 'ON' button. The green LED will turn on to indicate that the device is ready for usage.

5.1 LED indications receiver

Green and red LEDs are blinking: Communication lost with any CAN control LED thruster. If the communication with the other CAN control LED thruster remains, it can still be used.

Once the communication with thruster is reestablished, errors can be removed by pressing the 'ON' button on the remote control.

GREEN double blink: Control taken by another control panel.

Push 'ON' to recover the control.

Yellow LED 1 blinking	Bow thruster overheat
Yellow LED 2 blinking	Bow thruster low voltage
Yellow LEDs 1 and 2 blinking	Bow thruster overload
Yellow LED 3 blinking	Stern thruster overheat
Yellow LED 4 blinking	Stern thruster low voltage
Yellow LEDs 3 and 4 blinking	Stern thruster overload

6 Thrust direction

By changing the system configuration, the bow/stern thruster's thrust direction can be reversed.

Press and hold the PROG button until the red LED lights up (4 sec.).

Press and hold the PROG button until the yellow LED 1 or LED 2 starts blinking.

You are now in the bow thruster, thrust direction setup mode.

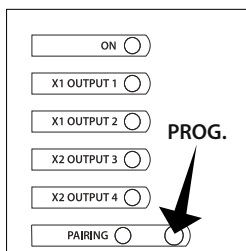

LED 1 flashes	standard bow thruster thrust direction
LED 2 flashes	reverse bow thruster thrust direction

- To reverse the thrust direction of the bow thruster, briefly press the 'PROG' key.

Wait for 10 seconds to exit setup mode, or

- Press and hold the 'PROG' button (4 sec.) until the yellow LED 3 or LED 4 starts blinking.

You are now in the stern thruster, thrust direction setup mode.

LED 3 flashes	standard stern thruster thrust direction
LED 4 flashes	reverse stern thruster thrust direction

- To reverse the thrust direction of the stern thruster, briefly press the 'PROG' key.

Wait for 10 seconds or press and hold the 'PROG' button (4 sec.) to exit setup mode.

7 Operation

7.1 Receiver

- Switch on the power supply of the receiver.

The LED on the receiver will flash and the remote control is ready to use.

When the receiver is in use, the corresponding yellow LED (OUT1, OUT2, OUT3, OUT4) will turn on and CAN commands will be broadcasted.

The LEDs show the relay behavior not VCAN commands.

7.2 Transmitter

- Press and hold the 'ON' button on the transmitter for 2 seconds.

The LED on the transmitter will flash and the remote control is ready for use.

A bow thruster and a stern thruster can be individually or simultaneously operated by use of the 4 keys.

- The blue LED on the transmitter will remain on while one of the buttons is pressed.
- To ensure correct operation, the maximum distance between the transmitter and the receiver is 15 metres (50 ft).
- (DC thrusters only) It will take about 1.5 seconds for the receiver to react when an opposite action button (Port <> Starboard) is pressed (control with relays).
- The transmitter will go off automatically after about 5 minutes when it is not used.
- N.B. The receiver remains in standby mode and switches off the green LED to avoid battery discharging. If not used for 10 minutes, the receiver turns off the bow/stern thrusters and goes into standby mode.

7.3 Battery insertion/replacement

From the backside remove both stainless steel clamps and remove the rear part of the housing. Remove the electronic circuit from the housing and replace the battery. Battery type: CR2032. Reassemble it in reverse order.

8 Technical specifications

Remote control

Power supply	3 VDC CR2032 (1x)
Protection class	IP66
Frequency	433.92 Hz
Temperature range	0°C - 70°C (+32°F - 158°F)
Weight	50 g (2 oz)

Receiver

Power supply	8 VDC to 30 VDC
Maximum current (per output)	8 A (at 30 Volts DC)
Protection class	IP40
Frequency	433.92 Hz
Temperature range	0°C - 70°C (+32°F - 158°F)
Weight	800 g (28 oz)

1 Sicherheitsbestimmungen

Gefahrenhinweise

In dieser Anleitung werden zum Thema Sicherheit folgende Gefahrenhinweise verwendet:



GEFAHR

Weist darauf hin, dass ein hohes Potenzial an Gefahren vorhanden ist, die schwere Verletzungen oder den Tod zur Folge haben können.



WARNUNG

Weist darauf hin, dass ein Potenzial an Gefahren vorhanden ist, die Verletzungen zur Folge haben können.



VORSICHT

Weist darauf hin, dass die betreffenden Bedienungsschritte, Maßnahmen usw. Verletzungen oder schwere Schäden an der Maschine zur Folge haben können. Manche VORSICHT-Hinweise weisen auch darauf hin, dass ein Potenzial an Gefahren vorhanden ist, die schwere Verletzungen oder den Tod zur Folge haben können.



ACHTUNG

Besonderer Hinweis auf wichtige Schritte, Umstände usw.

Symbole



Weist darauf hin, dass die betreffende Handlung durchgeführt werden muss.



Weist darauf hin, dass eine bestimmte Handlung verboten ist.

Geben Sie diese Sicherheitshinweise an alle Benutzer weiter.

Allgemein geltende Gesetze und Richtlinien zum Thema Sicherheit und zur Vermeidung von Unglücksfällen sind stets zu beachten.



WARNUNG

Dieses Produkt sollte nur von qualifiziertem Personal installiert und gewartet werden, das die Anweisungen und Vorsichtsmaßnahmen in diesem Handbuch gelesen und verstanden hat. Die Nichtbeachtung der Anweisungen in diesem Handbuch kann zu schweren Verletzungen oder Sachschäden führen. Der Hersteller haftet nicht für Schäden, die durch unsachgemäße Installation oder Wartung durch nicht qualifiziertes Personal entstehen.



WARNUNG

Dieses Produkt darf nur von Personen bedient werden, welche die Anweisungen und Vorsichtsmaßnahmen in diesem Handbuch gelesen und verstanden haben. Die Nichtbeachtung der Anweisungen in diesem Handbuch kann zu schweren Verletzungen oder Sachschäden führen. Der Hersteller haftet nicht für Schäden, die durch unsachgemäße Bedienung entstehen.

2 Einleitung

Die Bug- und/oder Heckschraube können mithilfe der Funkfernbedienung von jeder beliebigen Stelle an Bord bedient werden.

Dieses Produkt ist ausschließlich für den in dieser Anleitung angegebenen Gebrauch bestimmt und darf nicht unzumutbar eingesetzt werden. Jeder andere Gebrauch verstößt gegen die Bestimmung. VETUS übernimmt keine Haftung für daraus entstehende Schäden. Sofern eigenmächtige Änderungen an dem Produkt durchgeführt wurden, verfällt der Garantieanspruch.

Eine Fernbedienung (Schlüsselanhänger) steuert die Bug-/Heckstrahlruder über CAN-Nachrichten und Relaisausgänge.

3 Installation



WARNUNG

Zur Vermeidung von Personenschäden sind Elektroanschlüsse während der Installation und Wartung von Bug und/oder Heckschraube immer abzukoppeln.

Platzieren Sie den Empfänger möglichst weit von großen Metallteilen und Elektromotoren entfernt.

- Schließen Sie den Empfänger wie in Kapitel 9 beschrieben an.
 - Nach dem Anschließen des Netzteils leuchten die rote und die grüne LED kurz auf.
- Installieren Sie die Antenne an einer Stelle, an der ein guter Signalempfang garantiert ist.
- Legen Sie die Batterie in den Sender ein, siehe 7.3.
- Koppeln Sie die Fernbedienung mit dem Empfänger, siehe Kapitel 4.
- Führen Sie eine Funktionskontrolle durch. Gegebenenfalls ist die Schubrichtung zu ändern, siehe Kapitel 6.

4 Programm (zusätzlicher) Sender

Jeder neue Sender muss angemeldet werden. Es können maximal fünf Sender an einem Empfänger angemeldet werden. Wenn ein sechster Sender angemeldet wird, wird der erste Sender aus dem Speicher des Empfängers gelöscht.

Achten Sie darauf, dass die Verkabelung des Empfängers angeschlossen und die Stromversorgung eingeschaltet ist.

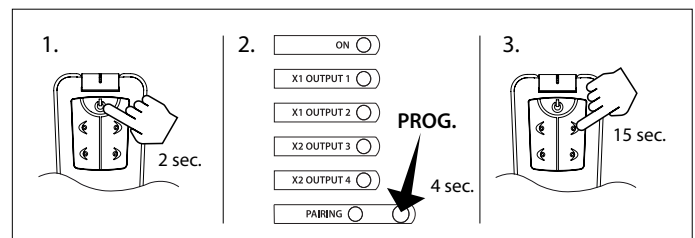

- Halten Sie die „EIN“-Taste des neuen Senders ca. 2 Sekunden lang gedrückt, um diesen einzuschalten.
- Drücken und halten Sie die Taste 'PROG.', bis die rote LED leuchtet (4 Sek.).
- Drücken Sie eine der Tasten am neuen Sender und halten Sie diese gedrückt, bis die rote LED im Empfänger blinkt. Der Sender ist nun angemeldet. Warten Sie, bis die rote LED erloschen ist, bevor Sie den neuen Sender verwenden.

5 CAN-Steuerung

Die CAN-Steuerung ist nur für VETUS V-CAN-gesteuerte Strahlruder verfügbar. Der Anschluss des BOWPRO Strahlruders muss über den CAN-Bus statt über Relais erfolgen.

Der Empfänger dekodiert die Signale, die in die V-CAN-Leitung gesendet werden und erkennt den Status der Strahlruder und die Anforderungen der angeschlossenen Bedienfelder. Zum Starten oder Wiederherstellen der Steuerung vom Sender muss der Benutzer die 'ON'-Taste drücken. Die grüne LED leuchtet auf, um anzuzeigen, dass das Gerät betriebsbereit ist.

5.1 LED-Anzeigen Empfänger

Die grüne und rote LED blinken: Verbindung mit einem beliebigen CAN-gesteuerten Strahlruder verloren. Wenn die Verbindung mit dem anderen CAN-gesteuerten Strahlruder bestehen bleibt, kann es weiterhin verwendet werden.

Sobald die Verbindung mit dem Strahlruder wieder hergestellt ist, können Fehler durch Drücken der 'ON'-Taste auf der Fernbedienung behoben werden.

GRÜN Doppelblinken: Steuerung wird von einem anderen Bedienfeld übernommen.

Drücken Sie 'ON', um die Steuerung wiederherzustellen.

Gelbe LED 1 blinkt	Bugstrahlruder Überhitzung
Gelbe LED 2 blinkt	Bugstrahlruder Unterspannung
Gelbe LED 1 und 2 blinken	Bugstrahlruder überlastet
Gelbe LED 3 blinkend	Heckstrahlruder Überhitzung
Gelbe LED 4 blinkend	Heckstrahlruder Unterspannung
Gelbe LED 3 und 4 blinkend	Heckstrahlruder überlastet

6 Schubrichtung

Durch Änderung der Systemkonfiguration kann die Schubrichtung des Bug-/Heckstrahlruders umgekehrt werden.

Halten Sie die PROG-Taste gedrückt, bis die rote LED leuchtet (4 Sek.).

Drücken und halten Sie die PROG-Taste, bis die gelbe LED1 oder LED 2 zu blinken beginnt.

Sie befinden sich jetzt im Einstellungsmodus für das Bugstrahlruder, Schubrichtung.

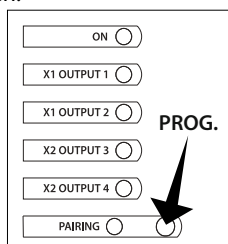

LED 1 blinkt	Standard-Bugstrahlruder-Schubrichtung
LED 2 blinkt	Schubrichtung des Bugstrahlruders umkehren

- Drücken Sie kurz die 'PROG'-Taste um die Schubrichtung des Bugstrahlruders umzukehren.

Warten Sie 10 Sekunden, um den Einrichtungsmodus zu verlassen, oder

- Drücken und halten Sie die "PROG"-Taste (4 Sek.), bis die gelbe LED 3 oder LED 4 zu blinken beginnt.

Sie befinden sich jetzt im Einstellmodus für das Heckstrahlruder, Schubrichtung.

LED 3 blinkt	Standard-Bugstrahlruder-Schubrichtung
LED 4 blinkt	Schubrichtung des Bugstrahlruders umkehren

- Um die Schubrichtung des Heckstrahlruders umzukehren, drücken Sie kurz die 'PROG'-Taste.

Warten Sie 10 Sekunden oder drücken und halten Sie die 'PROG'-Taste (4 Sek.), um den Einstellungsmodus zu verlassen.

7 Benutzung

7.1 Empfänger

- Schalten Sie die Stromversorgung des Empfängers ein.
Die LED am Empfänger blinkt und die Fernbedienung ist betriebsbereit.

Wenn der Empfänger in Betrieb ist, leuchtet die entsprechende gelbe LED (OUT1, OUT2, OUT3, OUT4) auf und es werden CAN-Befehle gesendet.

Die LEDs zeigen das Verhalten des Relais an, nicht die VCAN-Befehle.

7.2 Sender

- Halten Sie die 'ON'-Taste am Sender für 2 Sekunden gedrückt.
Die LED-Anzeige auf dem Sender beginnt nun zu blinken; die Fernbedienung ist jetzt betriebsbereit.

Ein Bugstrahlruder und ein Heckstrahlruder können einzeln oder gleichzeitig über die 4 Tasten bedient werden.

- Die blaue LED am Sender leuchtet weiter, solange eine der Tasten gedrückt wird.
- Um einen korrekten Betrieb zu gewährleisten, beträgt der maximale Abstand zwischen Sender und Empfänger 15 Meter.
- (nur DC-Strahlruder) Es dauert etwa 1,5 Sekunden, bis der Empfänger reagiert, wenn eine Taste mit entgegengesetzter Aktion (Backbord <> Steuerbord) gedrückt wird (Steuerung mit Relais).
- Der Sender schaltet sich nach ungefähr 5 Minuten automatisch aus, sofern er nicht bedient wird.
- Hinweis: Der Empfänger bleibt im Standby-Modus und schaltet die grüne LED aus, um eine Entladung der Batterie zu vermeiden. Wenn er 10 Minuten lang nicht benutzt wird, schaltet der Empfänger die Bug-/Heckstrahlruder aus und geht in den Standby-Modus.

7.3 Batterie einlegen/auswechseln

Entfernen Sie auf der Rückseite die beiden Edelstahlklemmen und nehmen Sie den rückseitigen Teil des Gehäuses ab. Nehmen Sie die elektronische Schaltung aus dem Gehäuse und ersetzen Sie die Batterie. Batterietyp: CR2032. Alles in umgekehrter Reihenfolge wieder zusammenbauen.

8 Technische Daten

Fernbedienung

Spannungsversorgung	3 V CR2032 (1x)
Schutzklasse	IP66
Frequenz	433.92 Hz
Temperaturbereich	0°C - 70°C
Gewicht	50 g

Empfänger

Spannungsversorgung	8 bis 30 Volt Gleichspannung
Maximalstrom (pro Ausgang)	8 A bei max. 30 V (Gleichspannung)
Schutzklasse	IP40
Frequenz	433.92 Hz
Temperaturbereich	0°C - 70°C
Gewicht	800 g

1 Sécurité

Messages d'avertissement

Les messages d'avertissement suivants relatifs à la sécurité sont utilisés dans ce manuel :



DANGER

Indique qu'il existe un danger potentiel important pouvant entraîner des lésions graves ou même la mort.



AVERTISSEMENT

Indique qu'il existe un danger potentiel pouvant entraîner des lésions.



PRUDENCE

Indique que les procédures de maniement, manipulations etc. concernées, peuvent entraîner des lésions ou des dommages fatals à la machine. Certaines indications de PRUDENCE indiquent également qu'il existe un danger potentiel pouvant entraîner des lésions graves ou même la mort.



ATTENTION

Insiste sur les procédures importantes, les conditions d'utilisation et cætera.

Symboles



Indique que l'opération en question doit être effectuée.



Indique qu'une opération spécifique est interdite.

Partagez ces consignes de sécurité avec tous les utilisateurs.

Les réglementations et la législation générales en matière de sécurité et de prévention d'accidents doivent être respectées à tout moment.



AVERTISSEMENT

Ce produit ne doit être installé et entretenu que par du personnel qualifié qui a lu et compris les instructions et les précautions contenues dans ce manuel. Le non-respect des instructions de ce manuel peut entraîner des blessures graves ou des dommages matériels. Le fabricant n'est pas responsable des dommages résultant d'une installation ou d'un entretien incorrect par un personnel non qualifié.



AVERTISSEMENT

Ce produit ne doit être utilisé que par des personnes qui ont lu et compris les instructions et les précautions contenues dans ce manuel. Le non-respect des instructions de ce manuel peut entraîner des blessures graves ou des dommages matériels. Le fabricant n'est pas responsable des dommages résultant d'une utilisation incorrecte.

2 Introduction

La télécommande par voie radio permet de contrôler l'hélice d'étrave et/ou de poupe depuis n'importe quel endroit à bord.

Ce produit est uniquement destiné à l'application décrite dans le présent mode d'emploi et doit être utilisé uniquement à cette fin. Toute autre utilisation est réputée contraire au but spécifié. VETUS décline toute responsabilité pour les dommages en découlant. Toute modification arbitraire apportée au produit annule la garantie.

Une télécommande (porte-clés) contrôle les propulseurs d'étrave / de poupe au moyen des messages CAN et des sorties relais.

3 Installation



AVERTISSEMENT

Pour éviter tout risque de blessure, débrancher toujours les raccords électriques pendant l'installation et l'entretien de l'hélice d'étrave et/ou de poupe.

Placer le récepteur le plus loin possible des grosses pièces métalliques et des moteurs électriques.

- Raccordez le récepteur comme indiqué au chapitre 9.
- Après avoir connecté l'alimentation électrique, les leds rouge et vert clignotent brièvement.
- La pose de l'antenne permet de garantir une bonne réception du signal.
- Insérez la batterie dans l'émetteur, voir 7.3.
- Appairer la télécommande avec le récepteur, voir chapitre 4.
- Contrôler le fonctionnement. Si nécessaire, inversez le sens de la poussée, voir chapitre 6.

4 Émetteur du programme (supplémentaire)

Chaque nouvel émetteur doit être enregistré. Il est possible d'enregistrer 5 émetteurs au maximum sur un récepteur unique. Si un 6^e émetteur est enregistré, le 1^{er} émetteur est effacé de la mémoire du récepteur.

Vérifier que les fils du récepteur sont correctement raccordés et que l'appareil est sous tension.

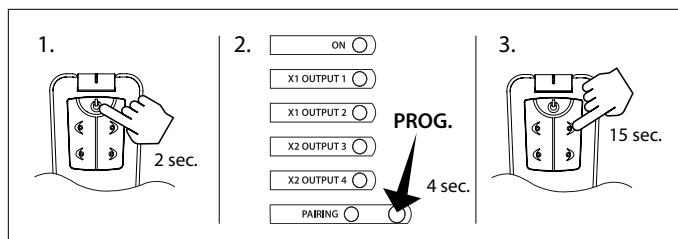

1. Appuyer 2 secondes environ sur la touche « ON » du nouveau récepteur afin d'allumer ce dernier.
2. Appuyez sur la touche « PROG. » et maintenez-la appuyée jusqu'à ce que la LED rouge s'allume (4 sec.).
3. Sur le nouvel émetteur, appuyez sur l'une des touches et maintenez-la appuyée jusqu'à ce que la LED rouge du récepteur clignote.
Le récepteur est à présent enregistré. Attendez que la LED rouge s'éteigne avant d'utiliser le nouvel émetteur.

5 Commande CAN

La commande CAN n'est disponible que pour les propulseurs à commande VETUS V-CAN. La connexion du propulseur BOWPRO doit être effectuée par l'intermédiaire de bus CAN au lieu de relais.

Le récepteur décode les signaux qui sont diffusés dans la ligne V-CAN et détecte l'état des propulseurs et les demandes des panneaux connectés. Pour démarrer ou récupérer la commande de l'émetteur, l'utilisateur doit appuyer sur le bouton « MARCHE ». Le LED vert s'allumera pour indiquer que l'appareil est prêt à utiliser.

5.1 Récepteur des indications LED

Les LED verte et rouge clignotent: Communication perdue avec tout propulseur à commande CAN. Si la communication avec l'autre propulseur à commande CAN reste, elle peut toujours être utilisée.

Une fois la communication avec le propulseur est rétablie, les erreurs peuvent être supprimées en appuyant sur le bouton « MARCHE » de la télécommande.

Double clignotement VERT: Commande prise par un autre tableau de commande.

Appuyez sur « MARCHE » pour récupérer la commande.

LED jaune 1 clignote	Surchauffage du Propulseur d'étrave
LED jaune 2 clignote	Basse tension du Propulseur d'étrave
LEDs jaunes 1 et 2 clignotent	Surcharge du Propulseur d'étrave
LED jaune 3 clignote	Surchauffage du Propulseur de poupe
LED jaune 4 clignote	Basse tension du Propulseur de poupe
LEDs jaunes 3 et 4 clignotent	Surcharge du Propulseur de poupe

6 Direction de la propulsion

En modifiant la configuration du système, la direction de la propulsion du propulseur d'étrave / de poupe peut être inversée.

Appuyez sur le bouton PROG et maintenez-le appuyé jusqu'à ce que la LED rouge s'allume (4 sec.).

Appuyez sur le bouton PROG et maintenez-le appuyé jusqu'à ce que la LED1 ou la LED 2 jaune commence à clignoter.

Vous êtes maintenant en mode réglage du propulseur d'étrave et de direction de la propulsion.

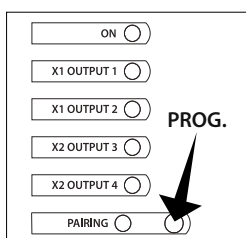

LED 1 clignote direction de la propulsion du propulseur d'étrave standard

LED 2 clignote direction de la propulsion du propulseur d'étrave inverse

- Pour inverser la direction de la propulsion du propulseur d'étrave, appuyez brièvement sur la touche « PROG ».

Attendez 10 secondes pour quitter le mode réglage, ou

- Appuyez sur le bouton « PROG » et maintenez-le appuyé (4sec.) jusqu'à ce que la LED 3 ou la LED 4 jaune commence à clignoter.

Vous êtes maintenant en mode réglage du propulseur de poupe et de direction de la propulsion.

LED 3 clignote direction de la propulsion du propulseur d'étrave standard

LED 4 clignote direction de la propulsion du propulseur d'étrave inverse

- Pour inverser la direction de la propulsion du propulseur de poupe, appuyez brièvement sur la touche « PROG ».

Attendez 10 secondes ou appuyez sur le bouton « PROG » et maintenez-le appuyé (4 secondes) pour quitter le mode réglage.

7 Utilisation

7.1 Récepteur

- Mettez sous tension l'alimentation électrique du récepteur. La LED du récepteur clignote et la télécommande devient prête à être utilisée.

Lorsque le récepteur est utilisé, la LED jaune correspondante (OUT1, OUT2, OUT3, OUT4) va s'allumer et les commandes CAN seront diffusées.

Les LED indiquent le comportement du relais et pas les commandes VCAN.

7.2 Emetteur

- Appuyez sur le bouton « MARCHE » sur l'émetteur et maintenez-le appuyé pendant 2 secondes.

Le témoin sur l'émetteur clignote indiquant que la télécommande est prête à l'emploi.

Un propulseur d'étrave et un propulseur de poupe peuvent être exploités individuellement ou simultanément à l'aide des 4 touches.

- La LED bleue sur l'émetteur restera allumée tant que l'un des boutons est appuyé.
- Pour garantir un bon fonctionnement, la distance maximale entre l'émetteur et le récepteur est 15 mètres.
- (Propulseurs CC uniquement) Il faudra environ 1,5 seconde au récepteur pour réagir lorsqu'un bouton d'action opposé (Bâbord <> Tribord) est appuyé (commande avec relais).
- L'émetteur s'éteindra automatiquement au bout de 5 minutes environ s'il n'est pas utilisé.
- N.B. Le récepteur reste en mode veille et éteint la LED verte pour éviter la décharge de la batterie. S'il n'est pas utilisé pendant 10 minutes, le récepteur éteint les propulseurs d'étrave / de poupe et passe en mode veille.

7.3 Insertion/remplacement de la batterie

Retirer les deux pattes de fixation situées sur l'arrière ainsi que le panneau arrière du boîtier. Sortir la connexion électronique du boîtier et remplacer la pile. Pile type CR2032. Remonter le tout en procédant dans l'ordre inverse.

8 Fiche technique

Télécommande

Alimentation 3 V CR2032 (1x)

Degré de protection IP66

Fréquence 433.92 Hz

Plage de température 0°C - 70°C

Poids 50 g

Récepteur

Alimentation 8 à 30 V tension continue

Courant maximum (par sortie) 8 A (pour max. 30 V tension continue)

Degré de protection IP40

Fréquence 433.92 Hz

Plage de température 0°C - 70°C (+32°F - 158°F)

Poids 800 g

1 Seguridad

Indicadores de advertencias

En este manual se usan los siguientes indicadores de advertencias sobre seguridad:



PELIGRO

Indica que existe un gran peligro potencial que puede causar graves daños o la muerte.



ADVERTENCIA

Indica la existencia de un peligro potencial que puede causar daños.



TENGA CUIDADO

Indica que los procedimientos de uso, acciones, etc., correspondientes pueden causar daños graves o romper el motor. Algunas indicaciones de TENGA CUIDADO también avisan de la existencia de un peligro potencial que puede causar graves daños o la muerte.



ATENCIÓN

Destaca procesos o circunstancias importantes, etc.

Símbolos



Indica que el proceso correspondiente se debe llevar a cabo.



Indica que una acción determinada está prohibida.

Comparta estas instrucciones de seguridad con todos los usuarios.

Siempre deben respetarse las normas y leyes generales sobre seguridad y prevención de accidentes.



ADVERTENCIA

Este producto solo debe ser instalado y mantenido por personal calificado que haya leído y entendido las instrucciones y precauciones de este manual. El incumplimiento de las instrucciones de este manual puede provocar lesiones graves o daños a la propiedad. El fabricante no se hace responsable de los daños resultantes de una instalación o mantenimiento inadecuados por parte de personal no calificado.



ADVERTENCIA

Este producto solo debe ser operado por personas que hayan leído y entendido las instrucciones y precauciones de este manual. El incumplimiento de las instrucciones de este manual puede provocar lesiones graves o daños a la propiedad. El fabricante no se hará responsable de los daños resultantes de un funcionamiento inadecuado.

2 Introducción

El mando a distancia radiográfico permite manejar una hélice de proa y/o una hélice de popa desde cualquier posición a bordo.

Este producto debe utilizarse exclusivamente para la aplicación descrita en el presente manual, por lo que sólo está indicado para tal fin. Cualquier otro uso será considerado inapropiado. VETUS no se hará responsable de los daños resultantes. La garantía dejará de ser efectiva si el producto ha sido manipulado.

Un control remoto (llavero) controla los propulsores de proa/popa a través de mensajes CAN y salidas de relé.

3 Instalación



ADVERTENCIA

Para evitar daños personales durante la instalación y el mantenimiento de la hélice de proa y/o hélice de popa, las conexiones eléctricas deben estar siempre desacopladas.

Instale el receptor lo más lejos posible de grandes piezas metálicas y motores eléctricos.

- Conecte el receptor como se muestra en el capítulo 9.
- Tras conectar la alimentación, el LED rojo y el LED verde se encenderán brevemente.
- Instale la antena para garantizar una buena recepción de la señal.
- Inserte la batería en el transmisor, consulte el 7.3.
- Empareje el mando a distancia con el receptor, consulte el capítulo 4.
- Compruebe su funcionamiento. Si es necesario, cambie la dirección de empuje, véase el capítulo 6.

4 Programa transmisor (adicional)

Es preciso registrar cada nuevo emisor. En un receptor se pueden registrar como máximo 5 emisores. Si se registra un 6º emisor, el primer emisor se borrará de la memoria.

Asegúrese de que el cableado del receptor está acoplado y la tensión de entrada conectada.

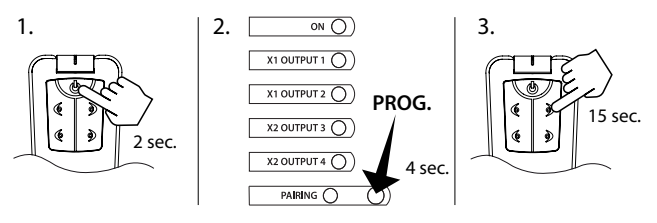

1. En el nuevo canal, mantenga la tecla 'ON' pulsada durante 2 segundos para su puesta en marcha.
2. Mantenga pulsada la tecla 'PROG' hasta que se encienda el LED rojo (4 seg.).
3. En el nuevo transmisor, pulse una de las teclas y manténgala pulsada hasta que el LED rojo en el receptor parpadee.
Ahora el canal está registrado. Espere hasta que se apague el LED rojo antes de utilizar el nuevo transmisor.

5 Control CAN

El control CAN solo está disponible para los propulsores controlados por VETUS V-CAN.

La conexión del propulsor BOWPRO debe realizarse a través de CAN-bus en lugar de los relés.

El receptor decodifica las señales que se transmiten a la línea V-CAN y detecta el estado de los propulsores y las solicitudes de los paneles conectados. Para iniciar o recuperar el control del transmisor, el usuario debe pulsar el botón 'ON'. El LED verde se encenderá para indicar que el dispositivo está listo para usarse.

5.1 Receptor de indicaciones LED

Los LED verde y rojo parpadean: Comunicación perdida con cualquier propulsor controlado por CAN. Si permanece la comunicación con el otro propulsor controlado por CAN, aún se puede utilizar.

Una vez que se restablece la comunicación con el propulsor, los errores se pueden eliminar presionando el botón 'ON' en el control remoto.

Doble parpadeo VERDE: Control tomado por otro panel de control.

Pulse 'ON' para recuperar el control.

LED amarillo 1 parpadeando	Sobrecalentamiento del propulsor de proa
LED amarillo 2 parpadeando	Propulsor de proa de baja tensión
Los LED amarillos 1 y 2 parpadean	Sobrecarga del propulsor de proa
LED amarillo 3 parpadeando	Sobrecalentamiento del propulsor de popa
LED amarillo 4 parpadeando	Propulsor de popa de baja tensión
Los LED amarillos 3 y 4 parpadean	Sobrecarga del propulsor de popa

6 Dirección de empuje

Al cambiar la configuración del sistema, se puede invertir la dirección de empuje del propulsor de proa/popa.

Mantenga pulsado el botón PROG hasta que se encienda el LED rojo (4 seg.).

Mantenga presionado el botón PROG hasta que el LED 1 o el LED 2 amarillo comience a parpadear.

Ahora se encuentra en el modo de configuración de la dirección de empuje del propulsor de proa.

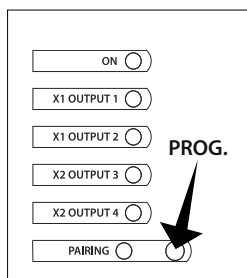

LED 1 parpadea dirección de empuje del propulsor de proa estándar

LED 2 parpadea dirección de empuje del propulsor de proa inversa

- Para invertir la dirección de empuje del propulsor de proa, pulse brevemente la tecla 'PROG'.

Espere 10 segundos para salir del modo de configuración, o

- Mantenga pulsado el botón "PROG" (4 segundos) hasta que el LED 3 amarillo o el LED 4 comience a parpadear.

Ahora se encuentra en el modo de configuración de la dirección de empuje del propulsor de proa.

LED 3 parpadea dirección de empuje del propulsor de proa estándar

LED 4 parpadea dirección de empuje del propulsor de proa inversa

- Para invertir la dirección de empuje del propulsor de proa, pulse brevemente la tecla 'PROG'.

Espere 10 segundos o mantenga pulsado el botón 'PROG' (4 segundos) para salir del modo de configuración.

7 Uso

7.1 Receptor

- Encienda la fuente de alimentación del receptor.
El LED del receptor parpadeará y el control remoto estará listo para ser usado.

Cuando el receptor esté en uso, el LED amarillo correspondiente (OUT1, OUT2, OUT3, OUT4) se encenderá y se transmitirán los comandos CAN.

Los LED muestran el comportamiento del relé, no los comandos VCAN.

7.2 Emisor

- Mantenga presionado el botón 'ON' en el transmisor durante 2 segundos.

El LED del emisor empezará a parpadear y el mando a distancia estará listo para su uso.

Un propulsor de proa y un propulsor de popa pueden operarse individual o simultáneamente mediante el uso de las 4 teclas.

- El LED azul del transmisor permanecerá encendido mientras se mantenga pulsado uno de los botones.
- Para garantizar un funcionamiento correcto, la distancia máxima entre el transmisor y el receptor es de 15 metros.
- (Solo propulsores de CC) El receptor tardará aproximadamente 1,5 segundos en reaccionar cuando se presione un botón de acción opuesto (babor <> estribor) (control con relés).
- Cuando deje de utilizarse el emisor, éste se apagará automáticamente después de unos 5 minutos.
- Nota El receptor permanece en modo de espera y apaga el LED verde para evitar que se descargue la batería. Si no se usa durante 10 minutos, el receptor apaga los propulsores de proa/popa y entra en modo de espera.

7.3 Inserción/sustitución de la batería

Desde la parte posterior, separe las dos abrazaderas de acero inoxidable y retire la parte trasera de la carcasa. Saque el circuito electrónico de la carcasa y sustituya la batería. Batería tipo CR2032. Monte el conjunto en sentido inverso.

8 Datos técnicos

Mando a distancia

Alimentación	3 V CR2032 (1x)
Grado de protección	IP66
Frecuencia	433.92 Hz
Intervalo de temperaturas	0°C - 70°C
Peso	50 g

Receptor

Alimentación	8 a 30 V de tensión continua
Corriente máxima (por salida)	8 A (a un máx. de 30 V de tensión continua)
Grado de protección	IP40
Frecuencia	433.92 Hz
Intervalo de temperaturas	0°C - 70°C
Peso	800 g

1 Sicurezza

Indicazioni di avvertimento

Nel presente manuale sono state impiegate le seguenti indicazioni di avvertimento ai fini della sicurezza:



PERICOLO

Indica un potenziale pericolo che può essere causa di gravi infortuni o di morte.



AVVERTIMENTO

Indica un potenziale pericolo che può essere causa di infortuni.



CAUTELA

Indica che le procedure di comando e le azioni effettuate possono causare danni o danneggiare irrimediabilmente la macchina. Alcune indicazioni di CAUTELA segnalano anche potenziali pericoli che possono essere causa di gravi infortuni o di morte.



ATTENZIONE

Evidenzia procedure importanti, situazioni particolari, ecc.

Simboli

Indica che deve essere effettuata una determinata operazione.

Indica che è vietato effettuare una determinata operazione.

Condividere queste istruzioni di sicurezza con tutti gli utenti.

Osservate sempre tutte le norme e disposizioni di legge relative alla sicurezza ed alla prevenzione degli infortuni.



AVVERTIMENTO

Questo prodotto deve essere installato e sottoposto a manutenzione solo da personale qualificato che abbia letto e compreso le istruzioni e le precauzioni contenute nel presente manuale. La mancata osservanza delle istruzioni contenute nel presente manuale può causare gravi lesioni o danni materiali. Il produttore non è responsabile di eventuali danni derivanti da un'installazione o manutenzione non corretta da parte di personale non qualificato.



AVVERTIMENTO

Questo prodotto deve essere utilizzato solo da persone che abbiano letto e compreso le istruzioni e le precauzioni contenute nel presente manuale. La mancata osservanza delle istruzioni contenute nel presente manuale può causare gravi lesioni o danni materiali. Il produttore non è responsabile di eventuali danni derivanti da un azionamento improprio.

2 Introduzione

Con l'ausilio di un comando a distanza radioguidato è possibile comandare un'elica di prua e/o di poppa da qualunque posizione a bordo dell'imbarcazione.

Questo prodotto è destinato unicamente all'applicazione descritta nel presente manuale e deve essere utilizzato unicamente per lo scopo indicato. VETUS non risponde di eventuali danni derivanti da un uso diverso, che sia in contrasto con la destinazione d'uso prescritta. La garanzia non copre eventuali danni al prodotto in caso di modifiche apportate al prodotto stesso.

Un telecomando (key fob) controlla i propulsori (eliche) di prua e di poppa tramite messaggi CAN e uscite a relè.

3 Installazione



AVVERTIMENTO

Per evitare incidenti è necessario scollegare l'alimentazione elettrica dell'elica di prua e/o di poppa prima di procedere all'installazione ed alla manutenzione del dispositivo.

Posizionare il ricevitore il più lontano possibile dai motori elettrici e da altre parti metalliche di grandi dimensioni.

- Collegare il ricevitore come mostrato nel capitolo 9.
- Dopo aver collegato l'alimentazione, i LED rosso e verde si accendono brevemente.
- Montare l'antenna per permettere una buona ricezione del segnale.
- Inserire la batteria nel trasmettitore, vedi 7.3.
- Accoppiare il telecomando con il ricevitore, vedi capitolo 4.
- Verificarne il funzionamento. Se necessario, cambia la direzione della spinta, vedi capitolo 6.

4 Programma (aggiuntivo) trasmettitore

Ogni nuovo trasmettitore deve essere registrato. È possibile registrare un massimo di 5 trasmettitori per ogni ricevitore. Quando si registra un sesto trasmettitore, il primo trasmettitore viene cancellato dalla memoria del ricevitore.

Assicuratevi che i connettori del ricevitore siano collegati e che la tensione di alimentazione sia inserita.

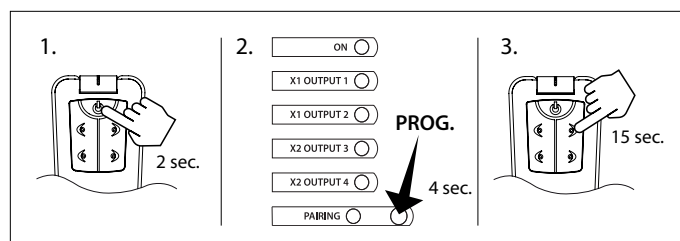

1. Tenere premuto il tasto 'ON' per circa 2 secondi.
2. Tenere premuto il tasto 'PROG.' finché il LED rosso si accende (4 sec.).
3. Sul nuovo trasmettitore, premere uno dei tasti e tenerlo premuto finché il LED rosso del ricevitore non lampeggia.

Il trasmettitore sarà allora registrato. Attendere che il LED rosso si spenga prima di utilizzare il nuovo trasmettitore.

5 Controllo CAN

Il controllo CAN è disponibile solo per i propulsori controllati da VETUS V-CAN.

Il collegamento dei propulsori BOWPRO deve avvenire tramite CAN-bus invece che tramite relè.

Il ricevitore decodifica i segnali che vengono trasmessi nella linea V-CAN e rileva lo stato dei propulsori e le richieste dei pannelli collegati. Per avviare o recuperare il controllo dal trasmettitore, l'utente deve premere il pulsante 'ON'. Il LED verde si accende per indicare che il dispositivo è pronto all'uso.

5.1 Indicazioni LED ricevitore

I LED verde e rosso lampeggiano: Comunicazione persa con qualsiasi propulsore controllato tramite CAN. Se la comunicazione con l'altro propulsore controllato da CAN rimane, può ancora essere utilizzato.

Una volta ristabilita la comunicazione con il propulsore, gli errori possono essere rimossi premendo il pulsante 'ON' sul telecomando.

Doppio lampeggio VERDE: Controllo preso da un altro pannello di controllo.

Premere 'ON' per recuperare il controllo.

LED giallo 1 lampeggiante	Surriscaldamento dell'elica di prua
LED giallo 2 lampeggiante	Elica di prua bassa tensione
LED giallo 1 e 2 lampeggianti	Sovraccarico del propulsore di prua
LED giallo 3 lampeggiante	Surriscaldamento del propulsore di poppa
LED giallo 4 lampeggiante	Bassa tensione del propulsore di poppa
LED giallo 3 e 4 lampeggianti	Sovraccarico del propulsore di poppa

6 Direzione della spinta

Cambiando la configurazione del sistema, la direzione della spinta del propulsore di prua/poppa può essere invertita.

Tenere premuto il pulsante PROG finché il LED rosso si accende (4 sec.).

Tenere premuto il pulsante PROG fino a quando il LED1 o il LED 2 giallo inizia a lampeggiare.

Ora sei nella modalità di impostazione della direzione della spinta dell'elica di prua.

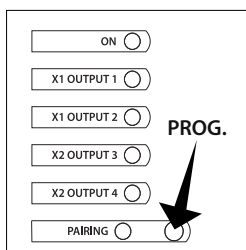

LED 1 lampeggia direzione standard della spinta dell'elica di prua

LED 2 lampeggia direzione di spinta dell'elica di prua inversa

- Per invertire la direzione di spinta dell'elica di prua, premere brevemente il tasto 'PROG'.

Attendere 10 secondi per uscire dalla modalità di impostazione, oppure

- Premere e tenere premuto il tasto "PROG" (4sec.) finché il LED 3 o il LED 4 giallo inizia a lampeggiare.

Si è ora nella modalità di impostazione del propulsore di poppa, direzione di spinta.

LED 3 lampeggia direzione standard della spinta dell'elica di prua

LED 4 lampeggia direzione di spinta dell'elica di prua inversa

- Per invertire la direzione di spinta dell'elica di poppa, premere brevemente il tasto "PROG".

Attendere 10 secondi o tenere premuto il tasto 'PROG' (4 sec.) per uscire dalla modalità di impostazione.

7 Uso

7.1 Ricevitore

- Accendere l'alimentazione del ricevitore. Il LED sul ricevitore lampeggerà e il telecomando sarà pronto all'uso.

Quando il ricevitore è in uso, il LED giallo corrispondente (OUT1, OUT2, OUT3, OUT4) si accende e vengono trasmessi i comandi CAN.

I LED mostrano il comportamento del relè e non i comandi VCAN.

7.2 Trasmettitore

- Tenere premuto il pulsante 'ON' sul trasmettitore per 2 secondi. Il LED sul trasmettitore inizia a lampeggiare ed il comando a distanza è pronto per essere utilizzato.

Un'elica di prua e un'elica di poppa possono essere azionate individualmente o simultaneamente utilizzando i 4 tasti.

- Il LED blu sul trasmettitore rimarrà acceso mentre uno dei tasti è premuto.
- Per garantire un funzionamento corretto, la distanza massima tra il trasmettitore e il ricevitore è di 15 metri.
- (Solo propulsori DC) Il ricevitore impiegherà circa 1,5 secondi per reagire quando viene premuto un pulsante di azione opposta (bambordo <> tribordo) (controllo con relè).
- Se non viene utilizzato per circa 5 minuti, il trasmettitore si spegne automaticamente.
- N.B. Il ricevitore rimane in modalità standby e spegne il LED verde per evitare che la batteria si scarichi. Se non viene utilizzato per 10 minuti, il ricevitore spegne i propulsori di prua/poppa e va in modalità standby.

7.3 Inserimento/sostituzione della batteria

Togliete entrambi i fermi in acciaio inossidabile ed aprite il pannello posteriore della scatola. Estraiete il comando elettronico e sostituite la batteria. Batteria tipo CR2032. Rimontare il tutto in ordine inverso.

8 Dati tecnici

Comando a distanza

Alimentazione	3 VDC CR2032 (1x)
Grado di protezione	IP66
Frequenza	433.92 Hz
Intervallo di temperatura	0°C - 70°C
Peso	50 g

Ricevitore

Alimentazione	8 tot 30 V corrente continua
Assorbimento massimo (per uscita)	8 A (a max. 30 V di corrente continua)
Grado di protezione	IP40
Frequenza	433.92 Hz
Intervallo di temperatura	0°C - 70°C
Peso	800 g

1 Sikkerhed

Advarselssymboler

Denne brugermanual gør i forbindelse med sikkerheden brug af følgende advarselstermer:



FARE

Indikerer at der er stor potentiel fare til stede, der kan medføre alvorlig personskade eller dødsfald.



ADVARSEL

Indikerer at der er potentiel fare til stede, der kan medføre personskade.



FORSIGTIG

Indikerer at de pågældende betjeningsprocedurer, handlinger osv. kan medføre personskade eller alvorlig maskinskade. Nogle FORSIGTIG-symboler indikerer endvidere, at der er potentiel fare til stede, der enten kan medføre alvorlig personskade eller dødsfald.



BEMÆRK

Gør opmærksom på vigtige procedurer, omstændigheder o. lign.

Symboler



Angiver at den pågældende handling bør udføres.



Angiver at en bestemt handling er forbudt.

Del disse sikkerhedsinstruktioner med alle brugere.

Man bør altid overholde generelle sikkerhedsregler og love med henblik på forebyggelse af ulykker.



ADVARSEL

Dette produkt bør kun blive installeret og vedligeholdt af kvalificeret personale, som har læst og forstået instruktionerne og forholdsreglerne i denne manual. Manglende overholdelse af instruktionerne i denne vejledning kan resultere i alvorlig personskade eller skade på ejendom. Producenten er ikke ansvarlig for skader som opstår som følge af ukorrekt installation eller vedligeholdelse, som bliver udført af ukvalificeret personale.



ADVARSEL

Dette produkt bør kun blive betjent af personer, som har læst og forstået instruktionerne og forholdsreglerne i denne manual. Manglende overholdelse af instruktionerne i denne vejledning kan resultere i alvorlig personskade eller skade på ejendom. Producenten er ikke ansvarlig for skader som følge af ukorrekt betjening.

2 Introduktion

En bøvpropel og / eller en agterpropel kan styres fra enhver ønsket position om bord med røntgenfjernbetjeningen.

Dette produkt er udelukkende beregnet til den anvendelse, der er beskrevet i denne vejledning, og må kun bruges til dette formål. Enhver anden brug udgør en overtrædelse af brugsbetingelserne, og VETUS påtager sig intet ansvar for følgeskader. Garantikrav accepteres ikke, hvis der foretages uautoriserede ændringer af produktet.

En fjernbetjening (nøglering) styrer bue / hækpropel via CAN-meddelelser og relæudgange.

3 Installation



ADVARSEL

For at undgå personskade skal du altid frakoble strømforsyningen under installation og vedligeholdelse af bue og / eller agterpropel.

Flyt modtageren så langt væk som muligt fra store metalgenstande og elektriske motorer.

- Tilslut modtageren som vist på illustrationen.
- Efter tilslutning af strømforsyningen (power supply) vil de røde og grønne LED'er lyse kortvarigt op.
- Installer antennen for god signalmodtagelse.
- Sæt batteriet i senderen, se 7.3.
- Par fjernbetjeningen med modtageren, se kapitel 4.
- Kontroller funktionen. Thrusters trykretning kan ændres hvis det er nødvendigt, se kapitel 6.

4 Program (yderligere) sender

Hver ny station skal tilføjes. Maksimalt 5 sendere kan forbindes til en modtager. Når en 6. sender tilføjes, slettes den første sender fra modtagerens hukommelse.

Sørg for, at modtagerens LED'ninger er tilsluttet, og at strømforsyningen er tændt.

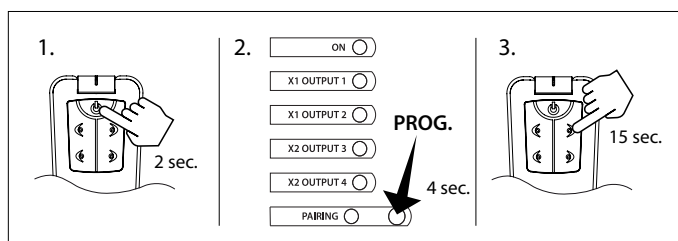

1. Tryk på og hold ON-knappen nede i ca. 2 sekunder for at tænde den nye sender.
2. Hold knappen 'PROG' nede. Tryk på knappen, indtil den røde LED lyser (4 sekunder).
3. Tryk på en af knapperne på den nye sender, og hold den nede, indtil den røde LED i modtageren blinker.

Senderen er nu registreret. Vent, indtil den røde LED slukker, inden du bruger den nye sender.

5 CAN-kontrol

CAN-styringen er kun tilgængelig for VETUS V-CAN-styrede motorer. BOWPRO-motoren skal tilsluttes via CAN-bussen i stedet for relæerne.

Modtageren afkoder de signaler, der sendes på V-CAN-linjen, og registrerer motorenes status og kravene til de tilsluttede paneler. For at starte eller gendanne kontrol fra senderen skal brugeren trykke på 'ON' -knappen. Den grønne LED lyser for at indikere, at enheden er klar til brug.

5.1 LED displaymodtager

Grønne og røde lysdioder blinker: Kommunikationen med en CAN-styret motor afbrydes. Hvis kommunikationen med den anden CAN-styrede motor fortsætter, kan den stadig bruges.

Når kommunikationen med motoren er gendannet, kan fejl rettes ved at trykke på 'ON' -knappen på fjernbetjeningen.

GRØN dobbelt flash: Styres af et andet kontrolpanel.

Tryk på 'ON' for at gendanne kontrollen.

Gul LED 1 blinker	Bovpropel er overophedet
Gul LED 2 blinker	Bovpropelens lave spænding
Gule lysdioder 1 og 2 blinker	Overbelastning af bovpropel
Gul LED 3 blinker	Stern thruster overophedet
Gul LED 4 blinker	Hævepropellerens lave spænding
Gule lysdioder 3 og 4 blinker	Overbelastning af akterpropel

6 Stødretning

Bøjnings- / agterpropelens trykretning kan vendes ved at ændre systemkonfigurationen.

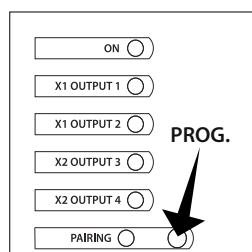

Hold PROG-knappen nede, indtil den røde LED lyser (4 sekunder).

Hold PROG-knappen nede, indtil den gule LED1 eller LED 2 begynder at blinke.

Du er nu i opsætningstilstand til bovpropel og trykretning.

LED 1 blinker	Standard trykretning af bovpropel
LED 2 blinker	Vend bovpropelens trykretning

- For at vende bovpropelens trykretning skal du trykke kortvarigt på knappen 'PROG'.

Vent 10 sekunder for at afslutte opsætningstilstand, eller

- Hold knappen "PROG" nede (4 sekunder), indtil den gule LED 3 eller LED 4 begynder at blinke.

Du er nu i opsætningstilstand for hækthruster og trykretning.

LED 3 blinker	Standard trykretning af bovpropel
LED 4 blinker	Vend bovpropelens trykretning

- Tryk kortvarigt på 'PROG'-knappen for at vende bagudpropellerens retning.

Vent 10 sekunder, eller hold 'PROG'-knappen (4 sekunder) nede for at afslutte opsætningstilstand.

7 Kirurgi

7.1 Modtager

- Tænd for modtagerens strømforsyning.
Lysdioden på modtageren blinker, og fjernbetjeningen er klar til brug.

Når modtageren er i brug, tændes den tilsvarende gule lysdiode (OUT1, OUT2, OUT3, OUT4), og der udsendes CAN-kommandoer.

Lysdioderne viser relæadfærdigheden og ikke VCAN-kommandoerne.

7.2 Kanal

- Tryk og hold ON-knappen på senderen nede i 2 sekunder.
Lysdioden på senderen blinker, og fjernbetjeningen er klar til brug.

En bovpropel og en agterpropel kan betjenes individuelt eller samtidigt med de 4 knapper.

- Den blå LED på senderen lyser, mens der trykkes på en af knapperne.
- For at sikre korrekt funktion er den maksimale afstand mellem transmitter og modtager 15 meter.
- (Kun jævnstrømsmotorer) Det tager cirka 1,5 sekunder for modtageren at reagere, når der trykkes på en modsat handlingsknap (bagbord <> styrbord) (styring med relæ).
- Senderen slukker automatisk efter ca. 5 minutter, hvis den ikke bruges.
- NB Modtageren forbliver i standbytilstand og slukker den grønne LED for at undgå afladning af batteriet. Hvis modtageren ikke er brugt i 10 minutter, slukker den for bue / hækepropellerne og går i standbytilstand.

7.3 Indsættelse/udskiftning af batteri

From the backside remove both stainless steel clamps and remove the rear part of the housing. Remove the electronic circuit from the housing and replace the battery. Battery type: CR2032. Reassemble it in reverse order.

8 Tekniske specifikationer

Fjernbetjening	
Strømforsyning	3 volt CR2032 (1x)
Beskyttelsesklasse	IP66
frekvens	433.92 Hz
Temperaturområde	0°C - 70°C
Vægt	50 g
Modtager	
Strømforsyning	8 volt til 30 volt
Maksimal strøm (pr. Output)	8 A (ved 30 volt jævnstrøm)
Beskyttelsesklasse	IP40
frekvens	433.92 Hz
Temperaturområde	0°C - 70°C
Vægt	800 g

1 Säkerhet

Varningsanvisningar

I denna manual används följande varningsanvisningar i samband med säkerhet:



FARA

Anger att en stor potentiell fara föreligger som kan leda till allvarliga skador eller döden.



VARNING

Anger att en potentiell fara föreligger som kan leda till skador.



FÖRSIKTIG

Anger att vederbörande driftprocedur, handlingar osv. kan leda till personskador eller fatala skador på maskinen. Vissa Varsamhetsanvisningar anger även att en potentiell fara föreligger som kan leda till allvarliga skador eller döden.



OBSERVERA

Betonar viktiga procedurer, omständigheter, osv.

Symboler



Anger att en viss handling är rätt.



Anger att en viss handling är förbjuden.

Dela ut dessa säkerhetsanvisningar till alla användare.

Allmänna regler och föreskrifter vad gäller säkerhet och som förhindrar olyckor måste alltid iakttagas.



VARNING

Denna produkt bör endast installeras och underhållas av kvalificerad personal som har läst och förstått instruktionerna och försiktighetsåtgärderna i denna handbok. Underlåtenhet att följa instruktionerna i denna handbok kan leda till allvarliga person- eller egendomsskador. Tillverkaren är inte ansvarig för eventuella skador till följd av felaktig installation eller underhåll av okvalificerad personal.



VARNING

Denna produkt bör endast användas av personer som har läst och förstått instruktionerna och försiktighetsåtgärderna i denna bruksanvisning. Underlåtenhet att följa instruktionerna i denna handbok kan leda till allvarliga person- eller egendomsskador. Tillverkaren är inte ansvarig för skador som uppstår på grund av felaktig användning.

2 Inledning

Med hjälp av den radiografiska fjärrkontrollen kan en bogpropeller och/eller en akterpropeller manövreras från valfri plats ombord.

Denna produkt är endast avsedd att användas så som beskrivs i denna bruksanvisning och bör endast användas för detta ändamål. All annan användning anses vara i strid med det avsedda syftet. VETUS tar inget som helst ansvar för skador till följd av detta. Garantianspråk förfaller om obehöriga ändringar har gjorts på produkten.

En fjärrkontroll (nyckelring) styr bog- och akterpropellarna via CAN-kommandon och reläutgångar.

3 Installation



VARNING

För att förhindra personskador under installation och underhåll av bog- och/eller akterpropellern, ska elektriska anslutningar alltid kopplas från.

Placera mottagaren så långt som möjligt från stora metalldelar och elektriska motorer.

- Anslut mottagaren som visas i kapitel 9.

Efter att strömmen anslutits skall den röda samt gröna LED:en tändas för ett kort ögonblick.

- Montera antennen för att säkerställa en bra mottagning av signalen.
- Sätt in batteriet i sändaren, se 7.3.
- Para ihop fjärrkontrollen med mottagaren, se kapitel 4.
- Kontrollera funktionen. Om behov uppstår, ändra riktning av dragkraft, se kapitel 6.

4 Program (ytterligare) sändare

Varje ny sändare måste registreras. Som mest kan fem sändare kopplas till en och samma mottagare. Om en sjätte sändare registreras, raderas den första sändaren från mottagarens minne.

Se till att mottagarens kablar är anslutna och att matarspänningen är inkopplad.

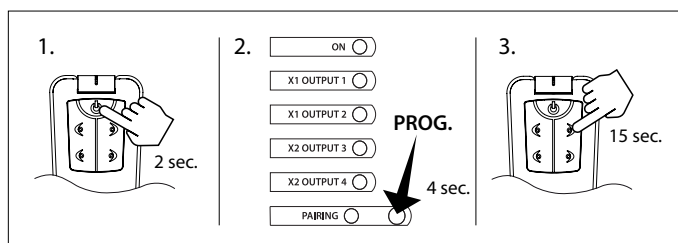

1. Tryck på knappen "ON" på den nya sändaren i cirka 2 sekunder för att aktivera den.
2. Tryck på knappen "PROG." och håll den intryckt tills den röda lysdioden lyser (ca 4 sekunder).
3. På den nya sändaren, tryck på en av knapparna och håll den intryckt tills den röda lysdioden på mottagaren blinkar.
Sändaren är nu kopplad till mottagaren. Vänta tills den röda lysdioden släcks innan du använder den nya sändaren.

5 CAN-styrning

CAN-styrning är endast tillgänglig för VETUS V-CAN-styrda bogpropellrar.

Anslutningen av BOWPRO-bogpropellrar måste göras via CAN-bussningar i stället för relän.

Mottagaren avkodar signalerna som skickas via V-CAN- ledningen och detekterar bogpropellrarnas status och begäranden från anslutna paneler. För att starta eller återgå till styrning via sändaren, måste användaren trycka på knappen "ON". Den gröna lysdioden tänds för att indikera att enheten är redo att användas.

5.1 Lysdiodsindikationer mottagare

De gröna och röda lysdioderna blinkar: Kommunikationen förlorad till en CAN-styrd bogpropeller. Om kommunikationen med den andra CAN-styrda bogpropellern kvarstår, kan den fortfarande användas.

När kommunikationen med bogpropellern har återupprättats, kan fel avhjälpas genom att trycka på knappen "ON" på fjärrkontrollen.

GRÖN lysdiod dubbelblinkar: Styrning har tagits över av en annan kontrollpanel.

Tryck på "ON" för att återta styrningen.

Gul lysdiod 1 blinkar	Bogpropeller överhettad
Gul lysdiod 2 blinkar	Bogpropeller får för lite ström
Gula lysdioder 1 och 2 blinkar	Bogpropeller överbelastad
Gul lysdiod 3 blinkar	Akterpropeller överhettad
Gul lysdiod 4 blinkar	Akterpropeller får för lite ström
Gula lysdioder 3 och 4 blinkar	Akterpropeller överbelastad

6 Dragkraftsriktning

Genom att ändra systemets konfiguration, kan bog- och akterpropellern köras i motsatt riktning.

Håll först knappen "PROG" intryckt tills den röda lysdioden tänds (4 sekunder).

Håll knappen "PROG" intryckt tills de gula lysdioderna 1 eller 2 börjar blinka.

Du är nu i inställningsläget för bogpropellerns dragkraftsriktning.

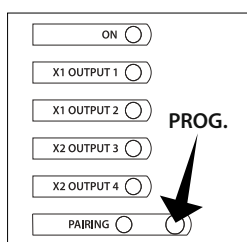

Lysdiod 1 blinkar	standard dragkraftsriktning bogpropeller
Lysdiod 2 blinkar	omvänd dragkraftsriktning bogpropeller

- Tryck kort på knappen "PROG" för att vända bogpropellerns dragkraftsriktning.

Vänta 10 sekunder för att lämna inställningsläget eller

- Håll knappen "PROG" intryckt (4 sekunder) tills de gula lysdioderna 3 eller 4 börjar blinka.

Du är nu i inställningsläget för akterpropellerns dragkraftsriktning.

Lysdiod 3 blinkar	standard dragkraftsriktning akterpropeller
Lysdiod 4 blinkar	omvänd dragkraftsriktning akterpropeller

- Tryck kort på knappen "PROG" för att vända akterpropellerns dragkraftsriktning.

Vänta 10 sekunder eller håll knappen "PROG" intryckt (4 sekunder) för att lämna inställningsläget.

7 Användning

7.1 Mottagare

- Vrid på strömmen till mottagaren.
Led-lampan på mottagaren blinker då och fjärrkontrollen är klar att användas.

När mottagaren används tänds motsvarande gul (OUT1, OUT2, OUT3, OUT4) och startar upp CAN-kommandona som sänds ut.

Lysdioderna visar reläets beteende, inte VCAN-kommandona.

7.2 Sändare

- Håll knappen "ON" på sändaren intryckt i 2 sekunder.
Lysdioden på sändaren börjar blinka och fjärrkontrollen är redo att användas.

En bogpropeller och en akterpropeller kan styras individuellt eller samtidigt med hjälp av de fyra knapparna.

- Den blå lysdioden på sändaren fortsätter att lysa så länge en av knapparna trycks in.
- För korrekt drift, är det maximala avståndet mellan sändaren och mottagaren 15 meter.
- Med hjälp av de fyra knapparna, kan en bogpropeller och akterpropeller styras.
- (endast DC-propellrar) Det tar ungefär 1,5 sekunder för mottagaren att reagera när motsvarande knapp (Babord <> Styrbord) trycks in (styrning med relän).
- Sändaren stängs av automatiskt efter ungefär 5 minuter när den inte används.
- Obs! Mottagaren förblir i standby-läge och den gröna lysdioden släcks för att undvika att batteriet laddas ur. Om den inte används under 10 minuter, stänger mottagaren av bog-/akterpropellrarna och går över till standby-läge.

7.3 Insättning/utbyte av batteri

Ta bort de båda klämmorna av rostfritt stål från baksidan och ta bort den bakre delen av höljet. Ta bort den elektroniska kretsen från höljet och byt batteriet. Batterityp: CR2032. Sätt tillbaka alla delar i omvänd ordning.

8 Teknisk information

Fjärrkontroll	
Strömförsörjning	3 VDC CR2032 (1x)
Skyddsklass	IP66
Frekvens	433.92 Hz
Temperaturintervall	0°C - 70°C
Vikt	50 g
Mottagare	
Strömförsörjning	8 VDC till 30 VDC likspänning
Maximal ström (per utgång)	8 A (vid 30 V DC likspänning)
Skyddsklass	IP40
Frekvens	433.92 Hz
Temperaturintervall	0°C - 70°C
Vikt	800 g

1 Sikkerhet

Advarsler

I denne håndboken brukes følgende advarsler i forbindelse med sikkerhet:



FARE

Angir at det finnes en stor potensiell fare som kan medføre alvorlig personskade eller død.



ADVARSEL

Angir at det finnes en potensiell fare som kan medføre personskade.



FORSIKTIG

Angir at de pågjeldende håndteringsprosedyrene, handlingene, osv., kan medføre personskade eller alvorlig maskinskade. Noen FORSIKTIG-advarsler angir dessuten at det finnes en potensiell fare som kan medføre alvorlig personskade eller død.



MERK

Understreker viktige prosedyrer, omstendigheter, osv.

Symbolen

✓ Angir at den pågjeldende handlingen må utføres.

✗ Angir at en viss handling er forbudt.

Del disse sikkerhets instruksjonene med alle brukere.

Generelle regler og lover i forbindelse med sikkerhet og til forebygging av ulykker skal overholdes.



ADVARSEL

Dette produktet bør kun bli installert og vedlikeholdt av kvalifisert personell, som har lest og forstått instruksjonene og forholdsreglene i denne håndboken. Unnlatelse av å følge instruksjonene i denne håndboken kan føre til alvorlig personskade eller skade på eiendom. Produsenten skal ikke holdes ansvarlig for skader som følge av feil installasjon eller vedlikehold, som blir gjennomført av ukvalifisert personell.



ADVARSEL

Dette produktet bør kun brukes av personer, som har lest og forstått instruksjonene og forholdsreglene i denne håndboken. Unnlatelse av å følge instruksjonene i denne håndboken kan føre til alvorlig personskade eller skade på eiendom. Produsenten skal ikke holdes ansvarlig for skader som følge av feil bruk.

2 Inn LEDning

En baugpropell og/eller en akter propell kan betjenes fra alle ønskede posisjoner om bord ved hjelp av den radio grafiske fjernkontrollen.

Dette produktet er utformet utelukkende for bruk som beskrevet i denne håndboken, og må bare brukes til dette formålet. All annen bruk er et brudd på bruksvilkårene, og VETUS påtar seg intet erstatningsansvar for eventuelle skader som følger av dette. Krav på garanti godtas ikke hvis det gjøres uautoriserte endringer på produktet.

En fjernkontroll (nøkkel fob) styrer baug/akter rakettene via CAN-meldinger og relé utganger.

3 Installasjon



ADVARSEL

For å hindre personskade, må strømforsyningen alltid kobles fra under installasjon av og under vedlikehold på baug og/eller akter propellen.

Plasser mottakeren så langt det er mulig fra store metallgjenstander og elektriske motorer.

- Koble til mottakeren som vist i kapittel 9.
- Når du har koblet til strømforsyningen, lyser den røde og den grønne LED-lampen kort.
- Installer antennen for å sikre at signalet mottas på en god måte.
- Sett batteriet i senderen, se 7.3.
- Koble fjernkontrollen med mottakeren, se kapittel 4.
- Kontroller operasjonen. Endre eventuelt skyveretningen, se kapittel 6.

4 Program (tillegg) sender

Hver nye sender må legges til. Maksimalt fem sendere kan kobles til én mottaker. Hvis en sjette sender legges til, slettes den første senderen fra minnet til mottakeren.

Kontroller at LEDningene til mottakeren er koblet til og at strømforsyningen er slått på.

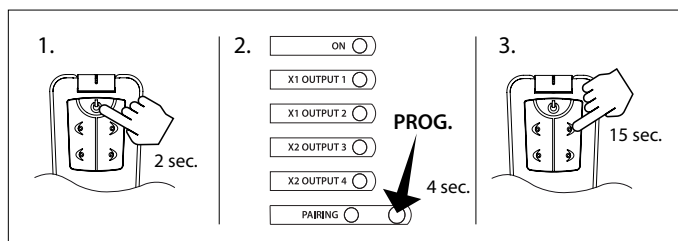

1. Trykk inn ON- tasten i ca. 2 sekunder for å bytte til den nye stasjonen.
2. Trykk på og hold nede "PROG."- tasten til den røde lampen lyser (4 sek.).
3. På den nye senderen trykker du på en av tastene og holder den nede til den røde lampen i mottakeren blinker.

Senderen er nå pålegget. Vent til den røde lampen slår seg av før du bruker den nye senderen.

5 CAN kontroll

CAN kontroll er bare tilgjengelig for VETUS V-CAN- kontrollerte raketter.

BOWPRO- trer forbindelsen må gjøres gjennom CAN- bus i stedet for reléer.

Mottakeren dekode signalene som sendes inn til V-CAN- linjen og registrerer status for raketten og forespørsler fra tilkob LEDe paneler. For å starte eller gjenopprette kontrollen fra senderen må brukeren trykke "ON"-knappen. Den grønne lampen slås på for å angi at enheten er klar til bruk.

5.1 Mottaker for LED- indikasjoner

Grønt og rødt lys blinker: Kommunikasjon tapt med en eventuell CAN- kontrollert raket. Hvis kommunikasjonen med den andre CAN- kontrollerte raketten forblir, kan den fortsatt brukes.

Når kommunikasjonen med raketten er gjenopprettet, kan feil fjernes ved å trykke på ON- knappen på fjernkontrollen.

GRØNN dobbel blink: Kontroll tatt av et annet kontrollpanel.

Trykk "ON" for å gjenopprette kontrollen.

Gul LED 1- blinker	Bow Truster
Gul LED-indikator blinker 2	Baugpropell med lav spenning
Gul LED-indikator 1 og 2 blinkende	Baugpropell
Gul LED-indikator blinker 3	Stern truster overopphetes
Gul LED-indikator blinker	Stern truster lavspenning
Gule LED-indikatorer 3 og 4 blinkende	Overbelastning av hekk propeller

6 Framdrifts retning

Ved å endre system konfigurasjonen kan stø tretningen på baug / akter propellen reverseres.

Trykk på og hold nede PROG- knappen til den røde lampen lyser (4 sek.).

Trykk på og hold nede PROG- knappen til den gule LED1- eller LED 2 begynner å blinke

Du er nå i baugpropellen, skyv kontrollens modus.

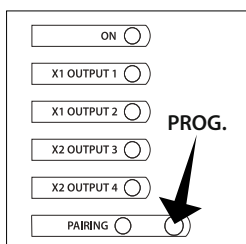

LED 1-blinker	standard gang retning for baugpropell
LED 2-blink	omvendt baugpropeller trykk retning

- For å reversere fremdrifts retningen for baugpropellen, trykker du kort på "PROG"- tasten.

Vent i 10 sekunder på å avslutte installasjons modus, eller

- Trykk på og hold nede "PROG"- knappen (4 sek.) til den gule LED 3- eller LED 4-lampen begynner å blinke.

Du er nå i akter tropp, skyv kontrollens modus.

LED 3-blinker	standard gang retning for baugpropell
LED 4-blink	omvendt baugpropeller trykk retning

- For å reversere stø tretningen på akter raketten, trykk kort på "PROG" tasten.

Vent i 10 sekunder, eller trykk på og hold nede PROG- knappen (4 sek.) for å avslutte installasjons modus.

7 Operasjon

7.1 Mottaker

- Slå på knappen for strøm på mottakeren
Fjernkontrollen er klar til bruk når lysdioden på mottakeren blinker.

Den tilsvarende gule lysdioden (OUT1, OUT2, OUT3, OUT4) vil slå seg på når mottakeren er i bruk, og det vil bli kringkastet CAN-kommandoer.

LED- indikatorene viser relé virkemåten, ikke VCAN- kommander.

7.2 Sender

- Trykk inn "ON"-knappen på senderen i 2 sekunder.

LED- lampen på senderen blinker, og fjernkontrollen er klar til bruk.

En baugpropell og en akter tropp kan betjenes enkeltvis eller samtidig ved hjelp av de fire tastene.

- Den blå lampen på senderen forblir på mens en av knappene trykkes.
- For å sikre at driften er korrekt, er den maksimale avstanden mellom senderen og mottakeren 15 meter.
- (Bare DC- raketter) Det vil ta omtrent 1,5 sekunder før mottakeren reagerer når en annen handlings knapp (Port <> Styrbord) trykkes (kontroller med releer).
- Senderen slås av automatisk etter omtrent 5 minutter når den ikke brukes.
- N.B. Mottakeren forblir i vente modus og slår av den grønne lampen for å unngå at batteriet lades ut. Hvis den ikke brukes i 10 minutter, slår mottakeren av baug/akter raketten og går i vente modus.

7.3 Sette inn / bytte batteri

Fjern begge de rustfrie stålklemmene fra baksiden og fjern den bakste delen av huset. Fjern den elektroniske kretsen fra huset og bytt batteriet. Batteritype: CR2032. Sett den sammen på nytt i omvendt rekkefølge.

8 Tekniske spesifikasjoner

Fjernkontroll

Strømforsyning	3 VDC CR2032 (1x)
Beskyttelses klasse	IP66
Frekvens	433.92 Hz
Temperatur område	0°C - 70°C
Vekt	50 g

Mottaker

Strømforsyning	8 VDC til 30 VDC
Maksimal strøm (per utgang)	8 A (ved 30 Volts DC)
Beskyttelses klasse	IP40
Frekvens	433.92 Hz
Temperatur område	0°C - 70°C
Vekt	800 g

1 Turvallisuus

Varoitusmerkit

Tässä oppaassa käytetään seuraavia turvallisuutta koskevia varoitusmerkkejä:



VAARA

Ilmaisee, että on olemassa huomattava mahdollinen vaara, jonka seurauksena voi olla vakava vamma tai kuolema.



VAROITUS

Ilmaisee, että on olemassa mahdollinen vaara, jonka seurauksena voi olla vamma.



VARO

Ilmaisee, että kyseisten käyttömenetelmien, toimenpiteiden yms. seurauksena voi olla vamma tai koneen kohtalokas vaurioituminen. Jotkin VARO-merkit ilmaisevat myös, että on olemassa mahdollinen vaara, jonka seurauksena voi olla vakava vamma tai kuolema.



HUOM

Painottaa tärkeitä menettelytapoja, olosuhteita yms.

Symbolit

✓ Ilmaisee, että kyseinen toimenpide on suoritettava.

✗ Ilmaisee, että määrätty toimenpide on kielletty.

Jaa nämä turvallisuusohjeet kaikille käyttäjille.

Yleiset turvallisuutta koskevat ja onnettomuuksia ehkäisevät säännöt ja lait on otettava aina huomioon



VAROITUS

Tämän tuotteen saa asentaa ja huoltaa vain pätevä henkilökunta, joka on lukenut ja ymmärtänyt tämän käyttöoppaan ohjeet ja varoitimet. Tämän käyttöoppaan ohjeiden noudattamatta jättäminen voi aiheuttaa vakavia vammoja tai omaisuusvahinkoja. Valmistaja ei vastaa mistään vahingoista, jotka johtuvat epäpätevän henkilöstön suorittamasta virheellisestä asennuksesta tai huollosta.



VAROITUS

Tätä tuotetta saavat käyttää vain henkilöt, jotka ovat lukeneet ja ymmärtäneet tämän käyttöoppaan ohjeet ja varoitimet. Tämän käyttöoppaan ohjeiden noudattamatta jättäminen voi aiheuttaa vakavia vammoja tai omaisuusvahinkoja. Valmistaja ei ole vastuussa mistään vahingoista, jotka johtuvat virheellisestä käytöstä.

2 Johdanto

Keula- ja/tai peräpotkuria voidaan ohjata mistä tahansa radiograafisen kaukosäätimen avulla.

Tämä tuote on suunniteltu yksinomaan tässä käyttöoppaassa kuvattuun käyttöön, ja sitä saa käyttää vain ja ainoastaan tähän tarkoitukseen. Muu käyttö rikkoo käyttöehtoja, eikä VETUS ota vastuuta siitä aiheutuneista vahingoista. Takuu evätään, jos tuotteeseen tehdään luvattomia muutoksia.

Kaukosäädin ohjaa keula- ja peräpotkureita CAN-viesteillä ja relelähdöllä.

3 Asennus



VAROITUS

Henkilövahinkojen estämiseksi, irrota aina virtalähde keula- ja/tai peräpotkurista asennuksen ja huollon aikana.

Sijoita vastaanotin mahdollisimman kauas suurista metalliesineistä sekä sähkömoottoreista.

• Liitä vastaanotin luvun 9 mukaisesti.

Virran kytkemisen jälkeen punainen ja vihreä LED-valo syttyvät hetkeksi.

• Asenna antenni varmistaaksesi signaalin vastaanoton.

• Aseta paristo lähettimeen, 7.3.

• Parita kaukosäädin vastaanottimeen, katso luku 4.

• Tarkista sen toiminta. Jos on tarpeen vaihtaa työntösuuntaa, katso luku 6.

4 Ohjelma (lisä) lähetin

Jokainen uusi lähetin on lisättävä. Yhteen vastaanottimeen voidaan lisätä enintään 5 lähetintä. Jos kuudes lähetin lisätään, ensimmäinen lähetin poistetaan vastaanottimen muistista.

Varmista, että vastaanottimen johdot ovat kytkettyinä ja virtalähde kytkettynä päälle.

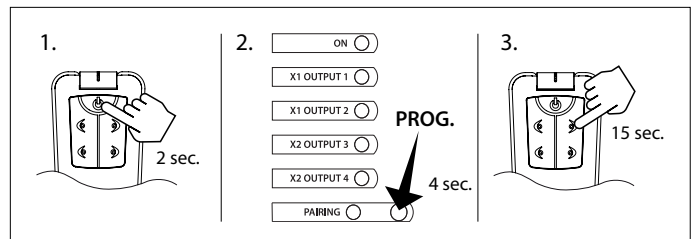

1. Kytke uusi asema päälle painamalla ON-näppäintä noin 2 sekunnin ajan.

2. Pidä PROG-näppäintä painettuna, kunnes punainen LED syttyy (4 sekunnissa).

3. Pidä yhtä näppäintä painettuna uudessa lähettimessä, kunnes vastaanottimen punainen LED vilkkuu.

Lähetin on nyt kirjautuneena. Odota, että punainen LED sammuu, ennen kuin käytät uutta lähetintä.

5 CAN-ohjaus

CAN-ohjaus on käytettävissä vain VETUS V-CAN -ohjattaville potkureille.

BOWPRO-keulapotkuriliitäntä on tehtävä CAN-busin kautta releiden sijaan.

Vastaanotin purkaa V-CAN -linjaan lähetetyt signaalit, havaitsee keulapotkuriin tilan ja liitettyjen paneelien pyynnöt. Painamalla ON-painiketta voidaan käynnistää tai palauttaa hallinnan lähettimestä.

5.1 Vastaanottimen LED-merkkivalot

Vihreät ja punaiset LED-valot vilkkuvat: Yhteys mihin tahansa CAN-ohjattuun keulapotkuriin on menetetty. Jos tietoliikenne toisen CAN-ohjattavan keulapotkurin kanssa säilyy, sen käyttöä voidaan jatkaa normaalisti.

Kun viestintä keulapotkurin kanssa palautuu, virheet voidaan poistaa painamalla kaukosäätimen ON-painiketta.

VIHREÄ vilkkuu kahdesti: Toinen ohjauspaneeli on ottanut ohjauksen.

Paina ON-painiketta palauttaaksesi hallinnan.

Keltainen LED 1 vilkkuu	Keulapotkuri ylikuumentuu
Keltainen LED 2 vilkkuu	Keulapotkurissa alhainen jännite
Keltaiset LED 1 ja LED 2 vilkkuvat	Keulapotkurin ylikuormitus
Keltainen LED 3 vilkkuu	Peräpotkuri ylikuumentuu
Keltainen LED 4 vilkkuu	Peräpotkurissa alhainen jännite
Keltaiset LED 3 ja LED 4 vilkkuvat	Peräpotkurin ylikuormitus

6 Työntövoiman suunta

Muuttamalla järjestelmän kokoonpanoa, keula-/peräpotkurin työntösuunta voidaan vaihtaa.

Pidä PROG-painiketta painettuna, kunnes punainen LED syttyy (4 sekunnissa).

Pidä PROG-painiketta painettuna, kunnes keltainen LED 1 tai LED 2 alkaa vilkkua.

Olet nyt keulapotkurin työntösuunnan asetustilassa.

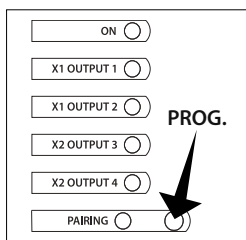

LED 1 vilkkuu	Keulapotkurin vakiosuunta
LED 2 vilkkuu	Keulapotkurin työntösuunta vaihdettu

- Keulapotkurin työntösuunta voidaan kääntää painamalla lyhyesti PROG-näppäintä.

Odot 10 sekuntia poistuaksesi asetustilasta, tai

- Pidä PROG-painiketta painettuna (4 sekuntia), kunnes keltainen LED 3 tai LED 4 alkaa vilkkua.

Olet nyt peräpotkurin työntösuunnan asetustilassa.

LED 3 vilkkuu	Keulapotkurin vakiosuunta
LED 4 vilkkuu	Keulapotkurin työntösuunta vaihdettu

- Peräpotkurin työntösuunta voidaan kääntää painamalla lyhyesti PROG-näppäintä.

Odot 10 sekuntia tai poistu asennustilasta painamalla PROG-painiketta (4 sekuntia).

7 Käyttö

7.1 Vastaanotin

- Kytke vastaanottimen virransyöttö päälle.
Vastaanottimen LED vilkkuu ja kaukosäädin on käyttövalmis.

Kun vastaanotin on käytössä, vastaava keltainen LED (OUT1, OUT2, OUT3, OUT4) syttyy ja CAN-komennot lähetetään.

LED-valo näyttää relettoiminnan, ei VCAN-komentoja.

7.2 Lähetin

- Pidä lähettimen ON-painiketta pohjassa 2 sekunnin ajan.
Keula- ja peräpotkuria voidaan käyttää yksittäin tai samanaikaisesti neljän näppäimen avulla.

Lähettimen sininen LED-merkkivalo palaa, kun jotakin painiketta painetaan.

- Oikean toiminnan varmistamiseksi lähettimen ja vastaanottimen välisen etäisyyden tulee olla enintään 15 metriä.
- (Vain tasavirtapotkurit) Vastaanottimen reagoiminen kestää noin 1,5 sekuntia, kun vastakkaista toimintopainiketta (paapuuri <> tyyrpuuri) painetaan (ohjaus releillä).
- Lähetin sammuu automaattisesti noin 5 minuutin kuluttua, jos sitä ei käytetä.
- Huom. Vastaanotin pysyy valmiustilassa ja sammuttaa vihreän LED-valon akun tyhjentymisen välttämiseksi. Jos vastaanotinta ei käytetä 10 minuuttiin, se sammuttaa keula- ja peräpotkurit ja siirtyy valmiustilaan.

7.3 Pariston asettaminen/vaihtaminen

Poista molemmat ruostumattomasta teräksestä valmistetut kiinnikkeet takapuolelta ja irrota kotelon takaosa. Irrota elektroninen piiri kotelosta ja vaihda akku. Pariston tyyppi: CR2032. Kasaa laite päinvastaisessa järjestyksessä.

8 Tekniset tiedot

Kauko-ohjain

Virtalähde	3 VDC CR2032 (1x)
Suojausluokka	IP66
Taajuus	433.92 Hz
Lämpötila-alue	0°C - 70°C
Paino	50 g

Vastaanotin

Virtalähde	8 VDC - 30 VDC
Maksimi virta (ulostuloa kohden)	8 A (30 volttia tasavirralla)
Suojausluokka	IP40
Taajuus	433.92 Hz
Lämpötila-alue	0°C - 70°C
Paino	800 g

1 Bezpieczeństwo

Wskazania ostrzegawcze

W niniejszym podręczniku, w kontekście bezpieczeństwa, użyto następujących wskazań ostrzegawczych:



Wskazuje, że istnieje potencjalnie duże niebezpieczeństwo, które może prowadzić do poważnych obrażeń ciała lub śmierci.



Wskazuje, że istnieje potencjalne zagrożenie, które może prowadzić do urazów.



Wskazuje, że użycie danych procedur, działań, itp. może skutkować poważnym uszkodzeniem lub zniszczeniem silnika. Pewne użycia PRZESTROGI informują również, że istnieje potencjalnie duże zagrożenie, które może prowadzić do poważnych urazów lub śmierci.



Kładzie nacisk na ważne procedury, okoliczności, itp.

Symbole

✓ Wskazuje, że stosowana procedura musi być przeprowadzona.

✗ Wskazuje, że konkretne działanie jest zabronione.

Przełącz te instrukcje bezpieczeństwa wszystkim użytkownikom.

Zawsze należy przestrzegać ogólnych zasad i przepisów dotyczących bezpieczeństwa oraz zapobiegania wypadkom.



Ten produkt powinien być instalowany i serwisowany tylko przez wykwalifikowany personel, który przeczytał i zrozumiał instrukcje oraz środki ostrożności zawarte w tym podręczniku. Niewłaściwe postępowanie zgodnie z instrukcjami w tym podręczniku może prowadzić do poważnych obrażeń lub uszkodzenia mienia. Producent nie ponosi odpowiedzialności za jakiegokolwiek szkody wynikające z niewłaściwej instalacji lub serwisowania przez personel niewykwalifikowany.



Ten produkt powinien być obsługiwany tylko przez osoby, które przeczytały i zrozumiały instrukcje oraz środki ostrożności zawarte w tym podręczniku. Niewłaściwe postępowanie zgodnie z instrukcjami w tym podręczniku może prowadzić do poważnych obrażeń lub uszkodzenia mienia. Producent nie ponosi odpowiedzialności za jakiegokolwiek szkody wynikające z niewłaściwej obsługi.

2 Wprowadzenie

Ster strumieniowy dziobowy i/lub rufowy może być sterowany z dowolnego miejsca na pokładzie za pomocą radiograficznego pilota zdalnego sterowania.

Produkt ten jest przeznaczony wyłącznie do użytku w sposób opisany w niniejszej instrukcji i może być używany wyłącznie w tym celu. Każde inne zastosowanie stanowi naruszenie warunków użytkowania i firma VETUS nie ponosi odpowiedzialności za wynikające z tego tytułu szkody. Roszczenia z tytułu gwarancji nie będą uwzględniane w przypadku nieautoryzowanych zmian w produkcji.

Pilot zdalnego sterowania (breloczek) steruje pędnikami dziobowymi/rufowymi za pośrednictwem komunikatów CAN i wyjść przekaźnikowych.

3 Instalacja



W celu uniknięcia obrażeń ciała, zawsze odłączaj zasilanie elektryczne podczas instalacji oraz konserwacji dziobowego i/lub rufowego steru strumieniowego.

Umieść odbiornik jak najdalej od dużych metalowych przedmiotów i silników elektrycznych.

- Podłącz odbiornik zgodnie z opisem w rozdziale 9.
- Po podłączeniu zasilania, czerwona i zielona dioda LED na krótko się zaświecą.
- Zainstaluj antenę, aby zapewnić dobry odbiór sygnału.
- Włóż baterię do nadajnika, patrz 7.3.
- Sparowac pilota z odbiornikiem, patrz rozdział 4.
- Sprawdź jej działanie. W razie potrzeby zmień kierunek ciągu, patrz rozdział 6.

4 Program (dodatkowy) nadajnik

Każdy nowy nadajnik należy zaprogramować. Do jednego odbiornika może być podłączonych maksymalnie 5 nadajników. Jeżeli dodany zostanie szósty nadajnik, pierwszy zostanie usunięty z pamięci odbiornika.

Upewnij się, że okablowanie odbiornika jest podłączone, a zasilanie włączone.

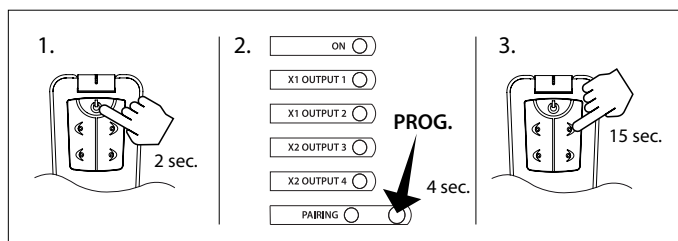

1. Naciśnij i przytrzymaj przycisk „ON” przez około 2 sekundy, aby włączyć nową stację.
2. Naciśnij i przytrzymaj przycisk „PROG.”, aż zaświeci się czerwona dioda (4 s).
3. Na nowym nadajniku wciśnij i utrzymuj jeden z przycisków do momentu, aż zaczną migać czerwona dioda w odbiorniku.
Nadajnik jest teraz zaprogramowany. Przed użyciem nowego nadajnika poczekaj, aż zgaśnie czerwona dioda.

5 Sterowanie CAN

Sterowanie CAN jest dostępne tylko dla sterów strumieniowych sterowanych szyną VETUS V-CAN.

Podłączenie steru strumieniowego BOWPRO musi być wykonane za pośrednictwem magistrali CAN zamiast przekaźników.

Odbiornik dekoduje sygnały, które są nadawane na linii V-CAN i wykrywa stan sterów strumieniowych oraz żądania podłączonych paneli. Aby uruchomić lub przywrócić sterowanie z nadajnika, użytkownik musi nacisnąć przycisk „ON”. Zaświeci się zielona dioda, wskazując, że urządzenie jest gotowe do pracy.

5.1 Odbiornik wskazań

Miga zielona i czerwona dioda: Utrata komunikacji z dowolnym sterem strumieniowym sterowanym przez CAN. Jeśli komunikacja z innym sterem strumieniowym sterowanym przez CAN jest zachowana, nadal można go używać.

Po przywróceniu komunikacji ze sterem strumieniowym, błędy mogą zostać usunięte poprzez naciśnięcie na pilocie przycisku „ON”.

Podwójne mignięcie zielonej diody: Przejęcie sterowania przez inny panel kontrolny.

Wciśnij „ON”, aby przywrócić kontrolę.

Miga żółta dioda 1	Przegrzanie steru strumieniowego
Miga żółta dioda 2	Niskie napięcie steru strumieniowego
Migają żółte diody 1 i 2	Przeciążenie steru strumieniowego
Miga żółta dioda 3	Przegrzanie steru rufowego
Miga żółta dioda 4	Niskie napięcie steru strumieniowego rufowego
Migają żółte diody 3 i 4	Przeciążenie steru rufowego

6 Kierunek ciągu

Zmieniając konfigurację systemu, można odwrócić kierunek ciągu pędnika dziobowego/rufowego.

Naciśnij i przytrzymaj przycisk „PROG”, aż zaświeci się czerwona dioda (4 s).

Naciśnij i przytrzymaj przycisk PROG, aż zacznie migać żółta dioda 1 lub 2.

Jesteś teraz w trybie konfiguracji kierunku ciągu dziobowego steru strumieniowego.

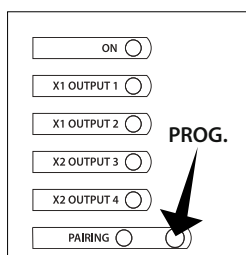

Miga dioda 1	standardowy kierunek ciągu dziobowego steru strumieniowego
Miga dioda 2	odwrócony kierunek ciągu dziobowego steru strumieniowego

- Aby odwrócić kierunek ciągu dziobowego steru strumieniowego, należy krótko nacisnąć przycisk „PROG”.

Odczekaj 10 sekund, aby wyjść z trybu konfiguracji lub

- Naciśnij i przytrzymaj przycisk PROG (4 s), aż zacznie migać żółta dioda 3 lub 4.

Jesteś teraz w trybie konfiguracji kierunku ciągu rufowego steru strumieniowego.

Miga dioda 3	standardowy kierunek ciągu rufowego steru strumieniowego
Miga dioda 4	odwrócony kierunek ciągu rufowego steru strumieniowego

- Aby odwrócić kierunek ciągu rufowego steru strumieniowego, należy krótko nacisnąć przycisk „PROG”.

Odczekaj 10 sekund lub naciśnij i przytrzymaj przycisk „PROG” (4 s), aby wyjść z trybu konfiguracji.

7 Opis działania

7.1 Odbiornik

- Włącz zasilanie odbiornika.

Dioda led na odbiorniku zacznie migać, a pilot jest gotowy do pracy.

Gdy odbiornik jest używany, odpowiednia żółta dioda (OUT1, OUT2, OUT3, OUT4) zaświeci się i będą nadawane polecenia CAN.

Diody pokazują zachowanie przekaźnika, a nie polecenia VCAN.

7.2 Nadajnik

- Naciśnij i przytrzymaj przycisk „ON” na nadajniku przez 2 sekundy.

Dioda na nadajniku zacznie migać, a pilot jest gotowy do użycia.

Ster strumieniowy dziobowy oraz ster strumieniowy rufowy mogą być obsługiwane indywidualnie lub jednocześnie za pomocą 4 przycisków.

- Gdy jeden z przycisków jest wciśnięty na nadajniku świeci się niebieska dioda.
- Aby zapewnić prawidłowe działanie, odległość między nadajnikiem a odbiornikiem powinna wynosić maksymalnie 15 metrów.
- (Tylko silniki DC). Reakcja odbiornika na naciśnięcie przycisku o przeciwnym działaniu (lewa burta <> prawa burta) zajmie około 1,5 sekundy (sterowanie za pomocą przekaźników).
- Jeśli nadajnik nie jest używany, to wyłączy się automatycznie po około 5 minutach.
- Uwaga: Odbiornik pozostaje w trybie czuwania i wyłącza zieloną diodę, aby uniknąć rozładowania baterii. Jeśli odbiornik nie jest używany przez 10 minut, to wyłączy dziobowe/rufowe stery strumieniowe i przechodzi w tryb czuwania.

7.3 Wkładanie/wymiana baterii

Zwolnij oba zaciski ze stali nierdzewnej z tyłu urządzenia i zdejmij tylną część obudowy. Wyjmij układ elektroniczny z obudowy i wymień baterię. Typ baterii: CR2032. Zmontuj ponownie w odwrotnej kolejności.

8 Dane techniczne

Pilot zdalnego sterowania

Zasilanie	3 VDC CR2032 (1x)
Klasa ochrony	IP66
Częstotliwość	433.92 Hz
Zakres temperatury	0°C - 70°C
Waga	50 g

Odbiornik

Zasilanie	8 VDC do 30 VDC
Maksymalny prąd (na każde wyjście)	8 A (przy 30 V DC)
Klasa ochrony	IP40
Częstotliwość	433.92 Hz
Zakres temperatury	0°C - 70°C
Waga	800 g

9 Aansluitschema's
Wiring diagrams
Schaltplan
Diagramas de cableado

Diagrammes de câblage
Schemi Elettrici
Strømskemaer
Kopplingscheman

Koblingskjemaer
KytKentäkaaviot
Schemat okablowania

CANVWRC

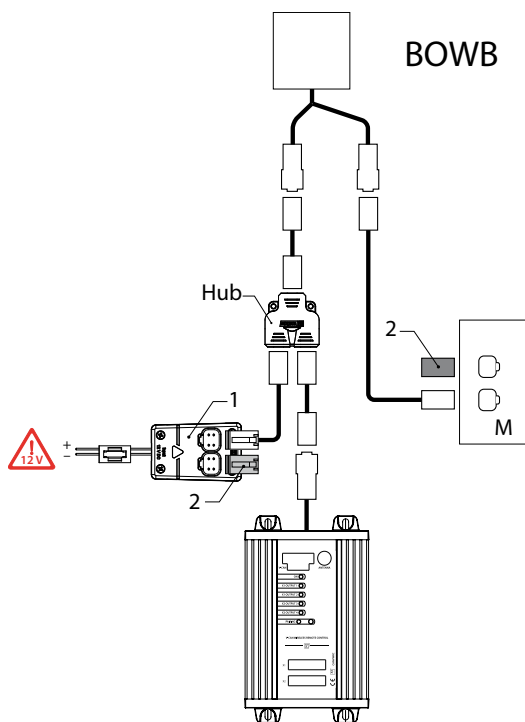

BOWA

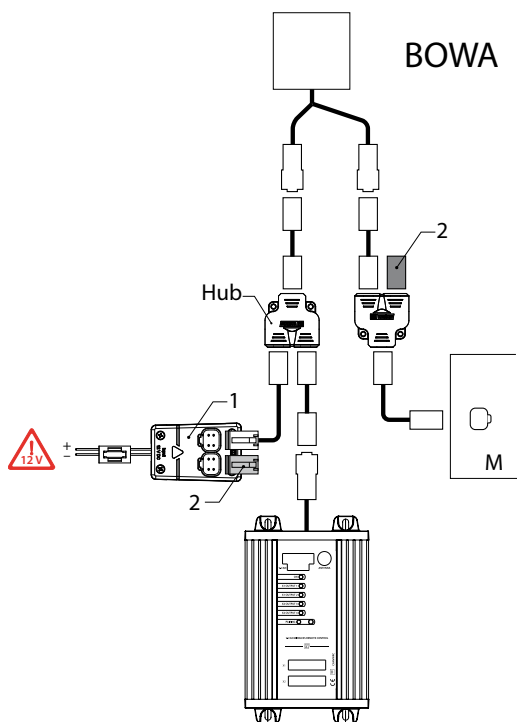

LET OP

De CAN-bus is een keten waarop de CANVWRS en de boegschroef zijn aangesloten. **Sluit de voeding (1) aan en plaats op beide uiteinden van de keten een afsluitweerstand (2)!**

NOTE

The CAN bus is a chain to which the CANVWRS and the bow thruster are connected. **Connect the power supply (1) and place a terminating resistor (2) at both ends of the chain!**

ACHTUNG

Der CAN-Bus ist eine (Netzwerk-)Leitung, an die das CANVWRS und das Bugstrahlruder angeschlossen sind. **Schließen Sie die Stromversorgung (1) an und setzen Sie an beiden Enden der Kette einen Abschlusswiderstand (2)!**

ATTENTION

Le bus CAN est un câble sur lequel sont reliés le CANVWRS et le propulseur d'étrave. **Raccordez l'alimentation électrique (1) et placez une terminaison (résistance) (2) à chaque extrémité du réseau.**

ATENCIÓN

El CAN-bus es una cadena donde están conectados el CANVWRS y la hélice de proa. **Conecte la fuente de alimentación (1) y coloque una resistencia de terminación (2) en ambos extremos de la línea.**

ATTENZIONE

Il CAN bus è una catena a cui sono collegati il CANVWRS e l'elica di prua. **Collega l'alimentazione (1) e posiziona una resistenza di terminazione (2) a entrambe le estremità della catena!**

BEMÆRK

CAN-bussen er en kæde, hvortil CANVWRS og bovpropel er forbundet. **Tilslut strømforsyningen (1) og monter en CAN BUS terminator modstand (CANVT) i begge ender af Can bus linjen.**

OBSERVERA

CAN-bussen är en kedja som CANVWRS och bogpropeller är anslutna till. **Anslut strömmatning (1) och installera en terminering (2) i bägge ändrar av slingan!**

MERK

CAN-bussen er en kjede som CANVWRS og baugpropeller er koblet til. **Koble til strømforsyningen (1), og plasser en avslutningsmotstand (2) i begge ender av kjeden!**

HUOM

CAN-väylä on ketju, johon CANVWRS ja keulapotkuri on kytketty. **Kytke virta (1) ja aseta päätevastus (2) ketjun molempiin päihin**

UWAGA

Magistrala CAN to łańcuch, do którego podłączone są CANVWRS i ster strumieniowy. **Podłącz zasilanie (1) i umieść terminator (2) na obu końcach magistrali!**

WRC/CANVWRC

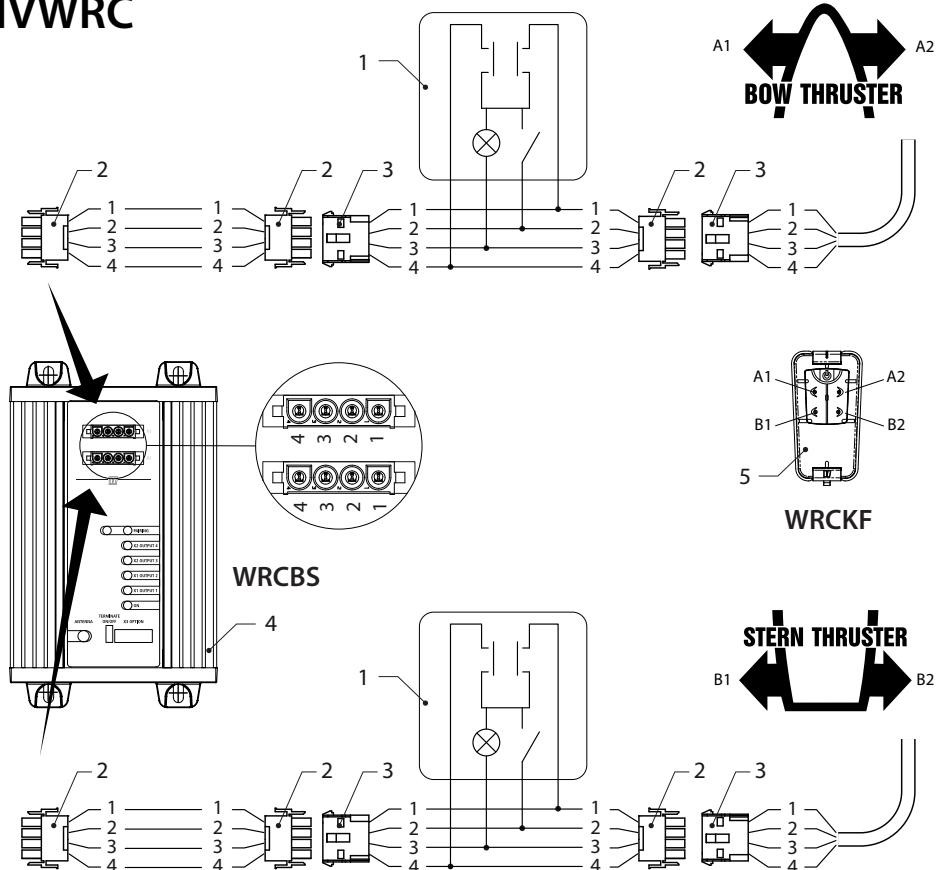

1	Bedieningspaneel	Control panel	Bedienungspaneel	Panneau de commande	Tablero de mandos	Panelo di comando
2	Steker	Plug	Stecker	Prise mâle	Clavija macho	Spina maschio
3	Kontrasteker	Socket	Kontrastecker	Prise femelle	Clavija hembra	Spina femmina
4	Ontvanger	Receiver	Empfänger	Récepteur	Receptor	Ricevitore
5	Afstandsbediening	Remote control	Fernbedienung	Télécommande	Telemando	Telecomando

	Kleurcode bedrading	Wiring colour code	Farbcode für die Bedrahtung	Code de couleur des câbles	Código de color de los cables	Codice colori cavi
1	Blauw	Blue	Blau	Bleu	Azul	Blu
2	Rood (+)	Red (+)	Rot (+)	Rouge (+)	Rojo (+)	Rosso (+)
3	Zwart (-)	Black (-)	Schwarz (-)	Noir (-)	Negro (-)	Nero (-)
4	Wit	White	Weiß	Blanc	Blanco	Bianco

1	Betjeningspanel	Manöverpanel	Kontrollpanel	Ohjauspaneli	Pulpit operatora
2	Stik	Kontaktstycke	Støpsel	Pikaliitin	Wtyczka
3	Kontrastik	Kontaktstycke	Stikkontakt	Pikaliitin	Gniazdo
4	Receiver	Mottagare	Receiver	Receiver	Receiver
5	Remote control	Fjärrkontroll	Remote control	Remote control	Remote control

	Farvekode til kabler	Färgkod kablage	Fargekode ledninger	Kaapeleiden värikoodit	Kolorowy kod okablowania
1	Blå	Blå	Blå	Sininen	Niebieski
2	Rød (+)	Röd (+)	Rød (+)	Punainen (+)	Czerwony (+)
3	Sort (-)	Svart (-)	Svart (-)	Musta (-)	Czarny (-)
4	Hvid	Vit	Hvit	Valkoinen	Biały

10 Hoofdafmetingen

Dimensiones principales

Viktigste mål

Principal dimensions

Dimensioni principali

Päämitat

Hauptabmessungen

Mål

Główne wymiary

Dimensions principales

Huvudmått

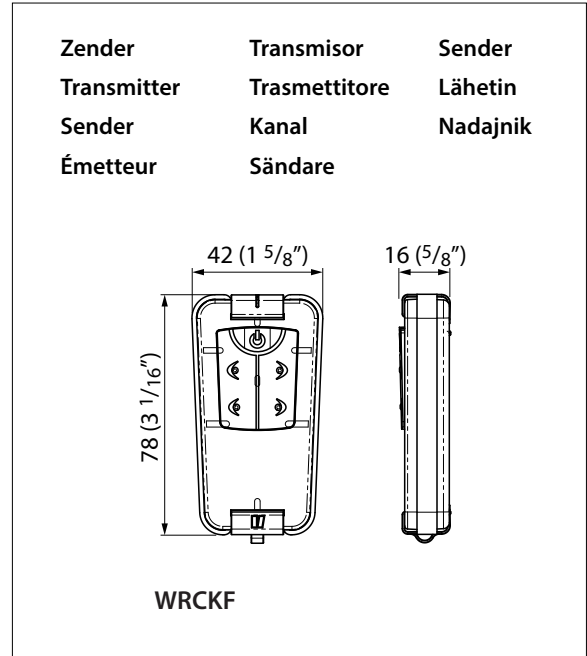
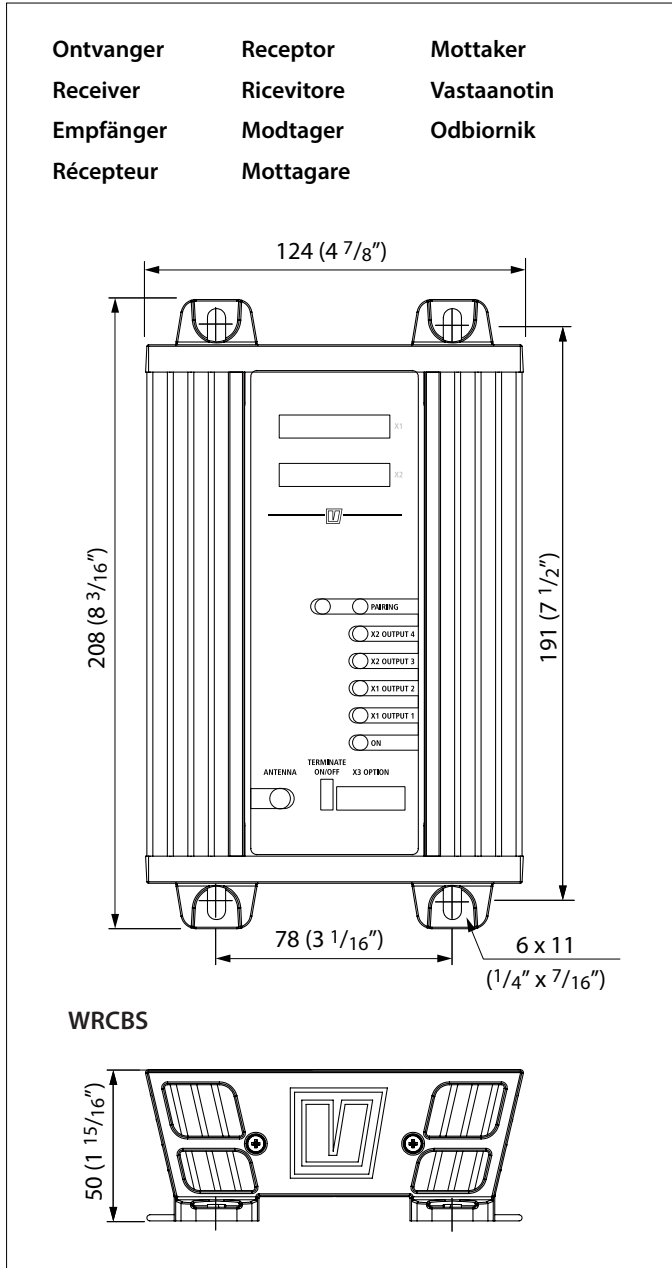

Cet appareil se recycle

À DÉPOSER EN MAGASIN

À DÉPOSER EN DÉCHÈTERIE

OU

Points de collecte sur www.quefairedemesdechets.fr
Privilégiez la réparation ou le don de votre appareil !



Schiedam - Holland

Tel.: +31 (0)88 4884700 - sales@vetus.com - www.vetus.com

Printed in the Netherlands

060217.02 2024-10